

OBSAH

Zverejnené prihlášky vynálezov	9
Udelené patenty	61
Zapísané úžitkové vzory	78
Zapísané priemyselné vzory	86
Zverejnené prihlášky ochranných znáмок	106
Zapísané ochranné známky bez zmeny	191
Zapísané ochranné známky so zmenou	220
Obnovené ochranné známky	223
Medzinárodne zapísané ochranné známky	259
Zapísané označenia pôvodu	267
Úradné oznamy	271

INHALT

Veröffentlichung der Patentanmeldungen	9
Erteilte Patente	61
Eintragene Gebrauchsmuster	78
Eintragene Gewerbliche Muster	86
Veröffentliche Markenmeldung	106
Registrierte Warenzeichen mit Änderung	191
Registrierte Warenzeichen ohne Änderung	220
Erheuerte Warenzeichen	223
International Registrierte Warenzeichen	259
Ursprungsbezeichnung	267
Amtliche Mitteilungen	271

CONTENTS

Publication of Invention Applications	9
Patents granted	61
Registered Utility Models	78
Registered Industrial Designs	86
Published Trademark Applications	106
Registered Trademarks without Modification	191
Registered Trademarks with Modification	220
Renewal Trademarks	223
The Internationally Registered Trademarks	259
Registered Appellation of Origin	267
Official Announcements	271

VESTNÍK

ÚRADU PRIEMYSELNÉHO VLASTNÍCTVA
SLOVENSKEJ REPUBLIKY

Dvojpísmenové kódové označenia krajín a medzinárodných organizácií

AD	Andorra	DZ	Alžírsko	KE	Keňa
AE	Spojené arabské emiráty	EC	Ekvádor	KG	Kirgizsko
AF	Afganistan	EE	Estónsko	KH	Kambodža
AG	Antigua a Barbuda	EG	Egypt	KI	Kiribati
AI	Anguilla	EH	Západná Sahara	KM	Komory
AL	Albánsko	EP	Európsky patentový úrad	KN	Svätý Krištof a Nevis
AM	Arménsko	ER	Eritrea	KP	Kórejská ľudovodemokratická republika
AN	Holandské Antily	ES	Španielsko	KR	Kórejská republika
AO	Angola	ET	Etiópia	KW	Kuvajt
AP	Africká regionálna organizácia priemyselného vlastníctva	FI	Fínsko	KY	Kajmanie ostrovy
AQ	Antarktída	FJ	Fidži	KZ	Kazachstan
AR	Argentína	FK	Falklandy	LA	Laos
AS	Americká Samoa	FM	Mikronézia	LB	Libanon
AT	Rakúsko	FO	Faerské ostrovy	LC	Svätá Lucia
AU	Austrália	FR	Francúzsko	LI	Lichtenštajnsko
AW	Aruba	GA	Gabon	LK	Srí Lanka
AZ	Azerbajdžan	GB	Veľká Británia	LR	Libéria
BA	Bosna a Hercegovina	GD	Grenada	LS	Lesotho
BB	Barbados	GE	Gruzínsko	LT	Litva
BD	Bangladéš	GF	Guayane	LU	Luxembursko
BE	Belgicko	GH	Ghana	LV	Lotyšsko
BF	Burkina	GI	Gibraltár	LY	Líbya
BG	Bulharsko	GL	Grónsko	MA	Maroko
BH	Bahrain	GM	Gambia	MC	Monako
BI	Burundi	GN	Guinea	MD	Moldavsko
BJ	Benin	GP	Guadeloupe	MG	Madagaskar
BM	Bermudy	GQ	Rovníková Guinea	MH	Marshallove ostrovy
BN	Brunej	GR	Grécko	MK	Macedónsko
BO	Bolívia	GS	Južná Georgia a južné sendvičové ostrovy	ML	Mali
BR	Brazília	GT	Guatemala	MM	Myanmar (Barma)
BS	Bahamy	GU	Guam	MN	Mongolsko
BT	Bhutan	GW	Guinea-Bissau	MO	Macao
BV	Bugetov ostrov	GY	Guyana	MP	Severné Mariány
BW	Botswana	HK	Hongkong	MQ	Martinique
BX	Benelux	HM	Heardov ostrov a McDonaldov ostrov	MR	Mauritánia
BY	Bielorusko	HN	Honduras	MS	Montserrat
BZ	Belize	HR	Chorvátsko	MT	Malta
CA	Kanada	HT	Haiti	MU	Mauricius
CC	Kokosové ostrovy	HU	Maďarsko	MV	Maledivy
CF	Stredoafrická republika	IB	Medzinárodný výbor WIPO	MW	Malawi
CG	Kongo	ID	Indonézia	MX	Mexiko
CH	Švajčiarsko	IE	Írsko	MY	Malajzia
CI	Pobrežie Slonoviny	IL	Izrael	MZ	Mozambik
CK	Cookove ostrovy	IN	India	NA	Namíbia
CL	Chile	IO	Britské indicko-oceánske teritórium	NC	Nová Kaledónia
CM	Kamerun	IQ	Irak	NE	Niger
CN	Čína	IR	Irán	NF	Norfolk
CO	Kolumbia	IS	Island	NG	Nigéria
CR	Kostarika	IT	Taliansko	NI	Nikaragua
CU	Kuba	JM	Jamajka	NL	Holandsko
CV	Kapverdy	JO	Jordánsko	NO	Nórsko
CX	Vianočný ostrov	JP	Japonsko	NP	Nepál
CY	Cyprus			NR	Nauru
CZ	Česká republika			NU	Niue
DE	Nemecko			NZ	Nový Zéland
DJ	Džibutsko			ON	Omán
DK	Dánsko			OA	Africká organizácia duševného vlastníctva
DM	Dominika				
DO	Dominikánska republika				

PA	Panama	VA	Vatikán
PE	Peru	VC	Svätý Vincent a Grenadiny
PF	Francúzska Polynézia	VE	Venezuela
PG	Papua-Nová Guinea	VG	Britské Panenské ostrovy
PH	Filipíny	VI	Panenské ostrovy USA
PK	Pakistan	VN	Vietnam
PL	Poľsko	VU	Vanuatu
PM	Saint Pierre a Miquelon		
PN	Pitcairn	WF	Wallis a Futuna
PR	Portoriko	WO	Medzinárodná organizácia pre duševné vlastníctvo
PT	Portugalsko		
PW	Palau	WS	Samoa
PY	Paraguaj		
		YE	Jemen
QA	Katar	YT	Mayotte
		YU	Juhoslávia
RE	Reunion		
RO	Rumunsko	ZA	Juhoafrická republika
RU	Rusko	ZM	Zambia
RW	Rwanda	ZR	Zair
		ZW	Zimbabwe
SA	Saudská Arábia		
SB	Šalamúnové ostrovy		
SC	Seychely		
SD	Sudán		
SE	Švédsko		
SG	Singapur		
SH	Svätá Helena		
SI	Slovinsko		
SJ	Svalbard a Jan Hayen		
SK	Slovensko		
SL	Sierra Leone		
SM	San Marino		
SN	Senegal		
SO	Somálsko		
SR	Surinam		
ST	Svätý Tomáš a Princov ostrov		
SV	Salvádor		
SY	Sýria		
SZ	Svazijsko		
TC	Turks a Caicos		
TD	Čad		
TF	Francúzske južné územie		
TG	Togo		
TH	Thajsko		
TJ	Tadžikistan		
TK	Tokelau		
TM	Turkménsko		
TN	Tunisko		
TO	Tonga		
TP	Východný Timor		
TR	Turecko		
TT	Trinidad a Tobago		
TV	Tuvalu		
TW	Taiwan		
TZ	Tanzánia		
UA	Ukrajina		
UG	Uganda		
UM	Menšie odľahlé ostrovy USA		
US	Spojené štáty americké		
UY	Uruguaj		
UZ	Uzbekistan		

ČASŤ

VYNÁLEZY

Kódy na označovanie jednotlivých druhov dokumentov

Prihlášky vynálezov zverejnené podľa zákona - kód A3 Udelené patenty podľa zákona č. 527/90 Zb. - kód B6
 č. 527/90 Zb. v znení zákona NR SR č. 90/93 Z. z. v znení zákona NR SR č. 90/93 Z. z.

Číselné kódy na označovanie bibliografických údajov

(11)	číslo patentu	6 (51)	medzinárodné patentové triedenie
(21)	číslo prihlášky vynálezu	(54)	názov
(22)	dátum podania prihlášky vynálezu	(57)	anotácia
(31)	číslo prioritnej prihlášky vynálezu	(71)	meno (názov) prihlasovateľa(-ov)
(32)	dátum prioritnej prihlášky vynálezu	(72)	meno pôvodcu(-ov)
(33)	krajina priority	(73)	meno (názov) majiteľa(-ov)
(40)	dátum zverejnenia prihlášky vynálezu	(86)	údaje PCT

Kódy na označovanie záhlavia oznámení publikovaných vo Vestníku ÚPV SR (Štandard WIPO ST 17)

BB9A	zverejnené prihlášky vynálezov	MM4A	zánik patentov pre nezaplatenie ročných poplatkov
FA9A	vzdanie sa alebo odvolanie udeľovacieho konania	MM4F	zánik autorských osvedčení pre nezaplatenie ročných poplatkov
FC9A	zamietnutie prihlášok vynálezu	PA4A	zmena autorských osvedčení na patenty
FD9A	zastavenie konania o prihláškach vynálezu	PC9A	zmena dispozičných práv na vynálezy
FG4A	udelené patenty	PD4A	prevod práv a ostatné zmeny majiteľov patentov
MA4A	zánik patentov vzdaním sa	QA9A	ponuka licencií
MA4F	zánik autorských osvedčení vzdaním sa	QB9A	Licenčné zmluvy
MC4A	zrušenie patentov	SB4A	zapísané patenty do registra po odtajení
MC4F	zrušenie autorských osvedčení	SB4F	zapísané autorské osvedčenia do registra po odtajení
MH4A	čiastočné zrušenie patentov		
MH4F	čiastočné zrušenie autorských osvedčení		
MK4A	zánik patentov uplynutím doby platnosti		
MK4F	zánik autorských osvedčení uplynutím doby platnosti		

Opravy. Zmeny. Rôzne.

Opravy v prihláškach vynálezov

HA9A	meno pôvodcov
HB9A	oprava mien
HC9A	zmena mien
HD9A	oprava adries
HE9A	zmena adries
HF9A	oprava dát
HG9A	oprava chýb v triedení
HH9A	oprava alebo zmena všeobecne
HK9A	tlačové chyby v úradných vestníkoch

Opravy v udelených ochranných dokumentoch

patenty autorské osvedčenia

TA4A	TA4F	meno pôvodcov
TB4A	TB4F	oprava mien
TC4A	TC4F	zmena mien
TD4A	TD4F	oprava adries
TE4A	TE4F	zmena adries
TF4A	TF4F	oprava dát
TG4A	TG4F	oprava chýb v triedení
TH4A	TH4F	oprava alebo zmena všeobecne
TK4A	TK4F	tlačové chyby v úradných vestníkoch

BB9A**Zverejnené prihlášky vynálezov usporiadané podľa čísel**

Ďalej uvedené prihlášky vynálezov boli zverejnené dňom uvedeným vo Vestníku Úradu priemyselného vlastníctva Slovenskej republiky podľa zákona č. 527/1990 Zb. o vynálezoch, priemyselných vzoroch a zlepšovacích návrhoch, v znení neskorších zákonov.

7155-87	G 11B 7/07	528-98	A 61F 13/15	981-98	E 01B 9/30
3395-88	C 08F 4/649	531-98	E 02D 17/20	982-98	B 01D 25/172
4007-88	A 01N 43/653	541-98	B 21C 47/02	991-98	E 06B 3/263
6387-89	G 11B 19/02	553-98	C 07C 217/20	993-98	C 04B 40/00
1228-90	C 12N 15/11	556-98	C 07D 401/06	999-98	B 29D 22/00
4229-90	C 12N 15/12	559-98	A 61K 31/445	1001-98	F 16L 19/02
4230-90	C 12N 15/11	564-98	B 01D 53/00	1002-98	G 01N 33/50
4729-90	C 09B 41/00	568-98	B 01J 3/04	1006-98	B 01L 3/00
2448-91	E 04G 21/22	576-98	C 07C 39/07	1007-98	B 01L 9/00
1882-92	C 04B 14/22	583-98	A 01N 25/12	1009-98	A 61K 31/415
2479-92	B 21J 15/26	601-98	A 01K 11/00	1010-98	B 01D 59/22
2670-92	C 07D 209/24	614-98	C 07C 303/24	1021-98	C 07D 211/04
1155-96	C 07D 401/12	626-98	C 07C 253/30	1023-98	E 06B 1/22
1411-96	C 07F 9/00	633-98	F 16K 37/00	1028-98	C 07C 67/343
1412-96	C 07F 9/00	652-98	C 03B 37/05	1037-98	E 02D 29/14
183-97	H 01Q 1/32	684-98	C 07C 45/50	1042-98	C 07D 309/00
228-97	H 03K 17/16	686-98	C 07C 45/50	1046-98	C 07D 207/02
455-97	C 07K 14/50	687-98	C 07C 45/50	1050-98	A 01N 41/10
571-97	C 07K 14/475	688-98	C 07C 45/50	1051-98	C 07D 277/60
679-97	A 01C 1/04	693-98	F 25C 3/04	1058-98	C 07D 261/02
695-97	C 08H 5/02	695-98	E 05G 1/024	1092-98	C 07C 43/20
720-97	C 08F 4/04	728-98	A 21D 13/00	1101-98	A 61K 31/17
733-97	B 01F 13/04	739-98	C 07D 213/28	1114-98	E 04G 21/02
734-97	C 08L 77/00	767-98	C 07K 7/06	1128-98	A 23L 2/52
749-97	B 09C 1/00	773-98	C 07D 239/36	1134-98	C 07K 5/065
793-97	G 09F 23/06	780-98	F 04C 2/16	1144-98	C 07D 487/14
891-97	C 08F 2/10	781-98	F 04C 18/08	1149-98	C 07K 14/725
904-97	C 08L 23/04	786-98	C 02F 3/12	1161-98	C 07D 249/08
911-97	F 42B 33/00	789-98	C 07D 213/42	1165-98	C 07C 215/80
912-97	F 42B 33/00	799-98	A 01N 1/02	1166-98	B 29C 45/14
913-97	F 42B 33/00	824-98	A 61K 31/445	1169-98	C 07C 45/00
914-97	F 42B 33/00	831-98	C 07D 211/44	1170-98	B 66F 11/04
915-97	F 42B 33/00	838-98	A 01N 43/50	1182-98	C 07J 41/00
916-97	F 42B 33/00	841-98	A 01N 43/50	1189-98	C 03C 13/00
917-97	B 02C 4/02	850-98	B 60N 2/44	1195-98	A 61F 13/62
918-97	F 42B 8/00	857-98	A 61F 13/15	1196-98	A 61F 13/62
936-97	C 08B 31/00	859-98	C 07C 241/04	1199-98	C 04B 18/10
966-97	F 16K 21/00	861-98	C 07D 401/04	1207-98	C 07D 295/14
1014-97	B 02B 1/02	862-98	B 27K 3/36	1208-98	C 07D 487/04
1020-97	A 63C 17/00	894-98	C 07C 5/05	1212-98	E 05F 15/04
1029-97	C 03C 3/076	902-98	E 04D 13/16	1248-98	C 07C 229/28
1053-97	E 05B 17/20	909-98	H 01H 71/16	1262-98	C 02F 3/20
1085-97	B 23P 6/00	910-98	C 07C 271/36	1289-98	E 03F 5/06
1286-97	C 07C 59/305	911-98	A 23P 1/00	1292-98	A 61M 15/00
1451-97	C 10G 1/00	912-98	A 23P1/00	1298-98	A 01N 57/20
1626-97	H 01B 11/04	916-98	F 16L 13/14	1301-98	F 16L 1/11
1771-97	H 04Q 7/32	938-98	C 07C 29/00	1331-98	C 07D 405/04
57-98	E 01F 15/08	943-98	C 07D 209/42	1341-98	C 07C 46/00
125-98	A 61K 31/325	944-98	B 32B 33/00	1359-98	A 01N 47/24
148-98	C 07C43/295	949-98	C 07H 17/08	1368-98	F 15B 20/00
208-98	F 16H 61/02	950-98	C 11D 3/48	1375-98	C 07D 307/58
227-98	C 07C 271/22	951-98	C 11D 3/48	1378-98	B 03B 1/04
440-98	B 29D 30/20	952-98	F 28D 1/00	1391-98	B 65G 21/20
470-98	C 07K 14/00	954-98	G 21F 9/16	1402-98	H 01M 8/02
476-98	B 41F 31/04	962-98	B 67C 3/26	1414-98	F 03D 11/04
478-98	E 04B 1/02	973-98	B 01D 3/00		

Trieda A**6 (51) A 01C 1/04****(21) 679-97**

(71) SEDOS, s. r. o., Krakovany, SK;

(72) Sedalák Michal, Ing., CSc., Krakovany, SK;

(54) Nosič osiva na báze vodorozpustného biodegradovateľného materiálu

(22) 29.05.97

(57) Nosič osiva, ktorého nosná časť a prekryvajúca časť sú tvorené polymérnym materiálom, pozostávajúcím najmenej z dvoch makromolekulových látok vybraných zo skupiny I látok, ako sú polyvinylalkohol s obsahom zvyškových acetátových skupín nad 2 %, hydrolyzát kopolyméru etylén-vinylacetát, polyméry a kopolyméry kyseliny akrylovej a jej derivátov, najmä esterov, acetátov, alkoholátov, celulóza a jej deriváty, najmä karboxymetylcelulóza, polyestery organických kyselín, najmä estery kyseliny polyhydroxymaslovej a polyhydroxymliečnej, polyvinylpyrolidón a jeho vodorozpustné deriváty, prípadne kopolyméry, škrob upravený na termoplastické spracovanie alebo aspoň jednej makromolekulovej látky vybratej z uvedenej skupiny I látok a aspoň jednej makromolekulovej látky vybratej zo skupiny II látok, ako je prírodný škrob, chemicky alebo fyzikálne modifikovaný škrob, lignín a jeho deriváty vhodné na termoplastické spracovanie, polyetylén, polypropylén, polyvinylacetát a jeho kopolyméry, najmä etylén-vinylacetátové kopolyméry.

6 (51) A 01K 11/00**(21) 601-98**

(71) Gardner Michael Stuart, Remuera, Auckland, NZ;

(72) Bladen Roy Victor, Albany, Auckland, NZ;

(54) Príviesny štítok do ucha zvierat'a a spôsob jeho výroby

(22) 12.07.96

(32) 12.07.95

(31) 272550

(33) NZ

(86) PCT/NZ96/00074, 12.07.96

(57) Príviesny štítok do ucha zvierat'a má zasúvaciu súčasť (1), zahŕňajúcu časť hlavného telesa (2), krčkovú časť (3), preŕahujúcu sa z časti hlavného telesa (2) a hrotovú časť (5) na zaberanie s vonkajšou súčasťou (20). Distálne zakončenie krčkovej časti (3) z časti hlavného telesa (2) poskytuje základňu (7) na hrotovú časť (5). Hrotová časť (5) má ihlanovitý tvar s aspoň tromi hornými okrajmi, zbiehajúcimi sa vo vrchole. Hrotová časť (5) zahŕňa duté priestory medzi vnútorným jadrom a dvoma protiahlymi lícnym plochami, do ktorých zapadajú zodpovedajúce výčnelky základne (7) krčkovej časti (3).

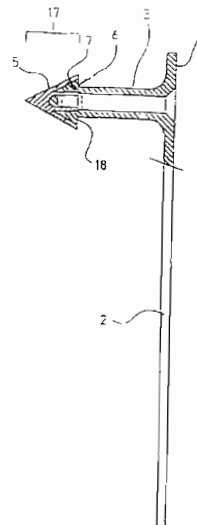
**6 (51) A 01N 1/02, A 61K 31/16****(21) 799-98**

(71) Cryopreservation Technologies CC, Rietfontein, Pretoria, ZA; Handelman Joseph, H., New York, NY, US;

(72) Visser Michelle Olga Patricia Giesteira, Rietfontein, Pretoria, ZA;

(54) Prostriedok na použitie na kryokonzerváciu orgánov a na liečenie vírusových a bakteriálnych infekcií

(22) 13.12.96

(32) 15.12.95, 05.07.96

(31) 95/10674, 96/5755

(33) ZA, ZA

(86) PCT/US96/19697, 13.12.96

(57) Prostriedok používaný pri kryokonzervácii orgánov a ničení vírusových a/alebo makrobiálnych infekcií, obsahujúci účinnú zložku vybranú zo skupiny zahŕňajúcej amidy všeobecného vzorca (I), v ktorom R¹ a R² sú nezávisle vybrané zo skupiny H, Me, halogénmetyl, nasýtené a nenasýtené C₂-C₃ alkyly, nasýtené a nenasýtené halogenované C₂-C₃ alkyly, hydroxylované alkyly; alebo R¹ a R² sú vybrané z (CH₂)_n, kde n = 4 alebo 5, alebo (CH₂)₂O(CH₂)₂; a R³ je vybrané zo skupiny H, Me a nasýtené a nenasýtené C₂-C₃ alkyly.

**6 (51) A 01N 25/12, 43/90****(21) 583-98**

(71) MERCK & CO., INC., Rahway, NJ, US;

(72) Lescota Regina D., Rahway, NJ, US; Mookerjee Pradip K., Rahway, NJ, US; Peterson Robert F., Rahway, NJ, US;

(54) Pesticídny prostriedok a spôsob jeho výroby

- (22) 04.11.96
- (32) 08.11.95, 13.02.96
- (31) 60/006 346, 9602950.9
- (33) US, GB
- (86) PCT/US96/17640, 04.11.96
- (57) Pesticídny prostriedok vo forme granúl rozpustných vo vode, obsahujúci vo vode rozpustný pesticíd, ktorým je emamectín a vo vode rozpustné plnivo a spôsob jeho výroby, ktorý zahŕňa kroky: vytvorenie práškovej zmesi vo vode rozpustného pesticídu a vo vode rozpustného plniva, zmáčajúcej povrchovo aktívnej látky a dispergujúcej povrchovo aktívnej látky; prídavok vody do zmesi; extrudovanie vlhkej zmesi cez matricu za vytvorenie granúl a vysušenie granúl na odstránenie vody, pričom sa vyrobí pesticídny prostriedok s rovnakou účinnosťou ako zodpovedajúci kvapalný prostriedok, ale so zlepšenou bezpečnosťou pri manipulácii.

6 (51) A 01N 41/10, 37/42, 35/06, C 07C 317/24, 205/45, 255/40

(21) 1050-98

(71) ZENECA LIMITED, London, GB;

(72) Scher Herbert Benson, Moraga, CA, US; Chen Jinling, El Cerrito, CA, US;

(54) Chemicky stabilné kompozície obsahujúce kovové cheláty herbicídnych diónových zlúčenín

(22) 03.02.97

(32) 02.02.96

(31) 08/595 605

(33) US

(86) PCT/GB97/00302, 03.02.97

- (57) Kovové cheláty herbicídnych diónových zlúčenín so všeobecným vzorcom (I), ktoré sú pri normálnych podmienkach a takisto pri extrémnych teplotných podmienkach dlhodobu chemicky stabilné, ako aj chemicky stabilné kvapalné herbicídne formulácie obsahujúce kovové cheláty herbicídnych zlúčenín so všeobecným vzorcom (I) a vodu, organické rozpúšťadlá alebo kvapalnú ko-herbicíd a spôsob prípravy týchto herbicídnych kompozícií.

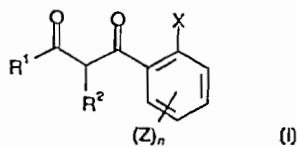

6 (51) A 01N 43/50, C 07D 233/80 // (A 01N 43/50, 47:12, 43:828, 43:54, 37:10, 43:28, 47:12, 43:50)

(21) 838-98

(71) RHONE-POULENC AGRO, Lyon, FR;

(72) Chazalet Maurice, Anse, FR; Latorse Marie-Pascale, Sourcieux Les Mines, FR; Mercer Richard, Ecully, FR;

(54) Fungicídna kompozícia obsahujúca 2-imidazolín-5-ón

(22) 02.12.97

(86) PCT/FR97/02170, 02.12.97

- (57) Fungicídna kompozícia obsahujúca zlúčeninu I vzorca (I), ktorou je (4-S)-4-metyl-2-metyltio-4-fenyl-1-fenylamino-2-imidazolín-5-ón a zlúčeninu II zvolenú z množiny zahŕňajúcej zlúčeninu II A, ktorou je propyl-3-(dimetylamino)propylkarbamát, zlúčeninu II B, ktorou je S-metyléster kyseliny 1,2,3-benzotiadiazol-7-karbotioovej vzorca (II B), zlúčeninu II C, ktorou je 2-fenylamino-4-cyklopropyl-6-metylpyrimidín, zlúčeninu II D, ktorou je kyselina 2-hydroxybenzoová alebo salicylová, jej estery a jej soli, zlúčeninu II F, ktorou je 8-terc-butyl-2-(N-etyl-N-n-propylamino)metyl-1, 4-dioxaspiro[4,5]dekán, zlúčeninu II G, ktorou je izopropylester kyseliny 2-metyl-1-(1-p-tolyletylkarbomoyl)propylovej a zlúčeninu II H, ktorou je 4-chlór-2-kyano-1-dimetylsulfamoyl-5-(4-metylfenyl)imidazol, pričom pomer zlúčenina I/zlúčenina II sa pohybuje medzi 0,01 a 50. Spôsob kuratívneho a preventívneho boja proti fytopatogénnym hubám úžitkových plodín.

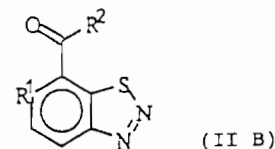
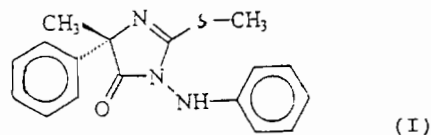

6 (51) A 01N 43/50, 37/20 // (A 01N 43/50, 37:20, C 07C 233:76)

(21) 841-98

(71) RHONE-POULENC AGRO, Lyon, FR;

(72) Chazalet Maurice, Anse, FR; Latorse Marie-Pascale, Sourcieux Les Mines, FR; Mercer Richard, Ecully, FR;

(54) Fungicídna kompozícia obsahujúca 2-imidazolín-5-ón

(22) 30.12.97

(86) PCT/FR97/02449, 30.12.97

- (57) Fungicídna kompozícia obsahujúca zlúčeninu I vzorca (I), ktorou je (4-S)-4-metyl-2-metyltio-4-fenyl-1-fenylamino-2-imidazolín-5-ón a zlúčeninu II alebo soli N-[3'-(1'-chlór-3'-metyl-2'-oxopentán)]-3,5-dichlór-4-metylbenzamid v pomere zlúčenina I/zlúčenina II, ktorý sa rovná 0,01 až 50, výhodne 0,1 až 10. Spôsob kuratívneho alebo preventívneho boja proti fytopatogénnym hubám úžitkových plodín, spočívajúci v aplikácii na vzdušné časti rastlín účinného a nefytotoxického množstva jednej z uvedených fungicídnych kompozícií.

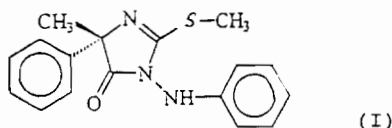

6 (51) A 01N 43/653, 47/38, C 07D 249/12, 249/14

(21) 4007-88

(71) BAYER AKTIENGESELLSCHAFT, Leverkusen, DE;

(72) Lindig Markus, Dr., Hilden, DE; Findeisen Kurt, Dr., Odenthal, DE; Müller Klaus-Helmut, Dr., Düsseldorf, DE; Santel Hans-Joachim, Dr., Leverkusen, DE; Schmidt Robert R., Dr., Berg.-Gladbach, DE; Strang Harry, Dr., Düsseldorf, DE; Feucht Dieter, Dr. Ing., Leverkusen, DE;

(54) **Substituované triazolínóny, spôsob a medzi-produkty na ich výrobu, ich použitie a herbicídny prostriedok s ich obsahom**

(22) 09.06.88

(32) 12.06.87, 05.02.88

(31) P 37 19 575.1, P 38 03 523.5

(33) DE, DE

(57) Nové zlúčeniny všeobecného vzorca (I), v ktorom R^1 je vodík, C_{1-8} -alkyl, C_{3-7} -cykloalkyl, halogén- C_{1-4} -alkyl alebo prípadne substituovaný C_{6-10} -aryl, R^2 je C_{1-18} -alkyl, C_{2-8} -alkenyl, C_{2-8} -alkinyl, halogén- C_{1-8} -alkyl, halogén- C_{2-8} -alkenyl, kyano- C_{1-8} -alkyl, C_{1-6} -alkoxy- C_{1-6} -alkyl, C_{1-6} -alkoxykarbonyl- C_{1-6} -alkyl, C_{1-6} -alkoxykarbonyl- C_{2-6} -alkenyl, C_{1-6} -alkylamino- C_{1-6} -alkyl, di- C_{1-6} -alkylamino- C_{1-6} -alkyl, prípadne substituovaný C_{1-6} -cykloalkyl alebo C_{3-12} -cykloalkyl- C_{1-6} -alkyl, prípadne substituovaný C_{6-10} -aryl- C_{1-8} -alkyl alebo C_{6-10} -aryl, X a Y znamenajú nezávisle od seba atóm kyslíka alebo atóm síry. Ďalej sa opisuje herbicídny prostriedok, ktorý ako účinnú zložku obsahuje aspoň jednu zlúčeninu všeobecného vzorca (I), v ktorom R^1 je C_{1-4} -alkyl alebo C_{1-4} -halogénalkyl, R^2 je C_{1-10} -alkyl, C_{1-6} -halogénalkyl, prípadne substituovaný C_{3-12} -cykloalkyl, C_{2-8} -alkinyl, prípadne substituovaný C_{3-8} -cykloalkyl- C_{1-4} -alkyl, X a Y znamenajú atóm kyslíka. Ďalej sa opisujú spôsoby výroby zlúčenín vzorca (I) a nové medzi-produkty, ktoré sa pritom používajú.

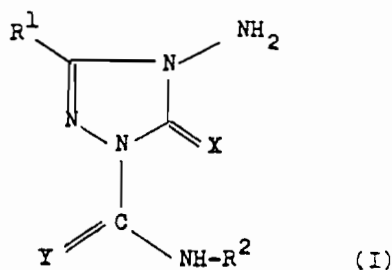

6 (51) A 01N 47/24, 37/52 // (A 01N 37/52, 55:04) (A 01N 47/24, 55:04)

(21) 1359-98

(71) BASF AKTIENGESELLSCHAFT, Ludwigshafen, DE;

(72) Müller Bernd, Frankenthal, DE; Sauter Hubert, Mannheim, DE; Ammermann Eberhard, Heppenheim, DE; Lorenz Gisela, Hambach, DE; Strathmann Siegfried, Limburgerhof, DE; Schelberger Klaus, Gonnheim, DE; Saur Reinhold, Böhl-Iggelheim, DE; Leyendecker Joachim, Ladenburg, DE; Bayer Herbert, Mannheim, DE; Müller Ruth, Friedelsheim, DE; Scherer Maria, Landau, DE;

(54) **Fungicídne zmesi**

(22) 22.04.97

(32) 26.04.96, 26.04.96, 02.09.96

(31) 196 16 721.3, 196 16 686.1, 196 35 508.7

(33) DE, DE, DE

(86) PCT/EP97/02022, 22.04.97

(57) Fungicídne zmesi obsahujúce karbamát vzorca (I), v ktorom T znamená CH alebo N, n znamená 0, 1 alebo 2 a R znamená halogén, C_{1-4} -alkyl alebo C_{1-4} -halogénalkyl, pričom zvyšky R môžu byť rozdielne, ak n znamená 2 a/alebo oximéter vzorca (II), v ktorom X znamená kyslík alebo NH, Y znamená CH alebo N, Z znamená kyslík, síru, NH alebo N- C_{1-4} -alkyl, R' znamená C_{1-6} -alkyl, C_{1-6} -halogénalkyl, C_{3-6} -alkenyl, C_{2-6} -halogénalkenyl, C_{3-6} -alkinyl, C_{3-6} -halogénalkinyl, C_{3-6} -cykloalkylmetyl alebo benzyl, ktorý môže byť čiastočne alebo celkom halogénovaný a/alebo nieť jeden až tri z nasledujúcich zvyškov: kyanoskupina, C_{1-4} -alkyl, C_{1-4} -halogénalkyl, C_{1-4} -alkoxy, C_{1-4} -halogénalkoxy a C_{1-4} -alkyltio a organická zlúčenina cínu vzorca (III), v ktorej L⁻ znamená hydroxylovú skupinu alebo acetátovú skupinu, v synergicky účinnom množstve a použití týchto zmesí.

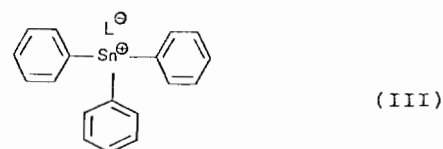
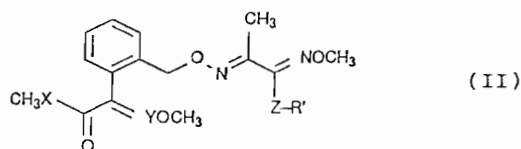
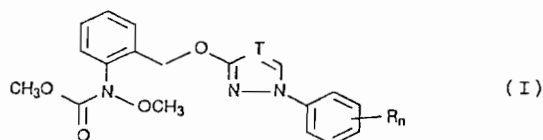

- 6 (51) A 01N 57/20**
(21) 1298-98
 (71) Monsanto Europe S.A., Brussels, BE;
 (72) Brants Ivo, Nieuwerkerken, BE; Grahan William, Kortenberg, BE;
(54) Použitie N-(fosfonometyl)glycínu a jeho derivátov
 (22) 21.03.97
 (32) 29.03.96, 16.07.96
 (31) 96870036.9, 96870094.8
 (33) EP, EP
 (86) PCT/EP97/01443, 21.03.97
 (57) Použitie N-(fosfonometyl)glycínu a jeho derivátov, ako sú soli a estery, ako látok na zvýšenie výťažku plodín, ktoré sú tolerantné ku glyfosátu a vybrané z cukrovej repy, krmnej repy, kukurice, repky olejnej a bavlny.
- 6 (51) A 21D 13/00, A 23L 1/18, A 21D 15/00**
(21) 728-98
 (71) Zwicker Horst, Göppingen, DE; Mayer Elli, Bad Ditzgenbach, DE;
 (72) Zwicker Horst, Göppingen, DE; Mayer Elli, Bad Ditzgenbach, DE;
(54) Udené pečivo a spôsob jeho výroby
 (22) 21.11.96
 (32) 01.12.95
 (31) 195 44 916.9
 (33) DE
 (86) PCT/EP96/05142, 21.11.96
 (57) Tradičný spôsob pečenia pri postupe výroby pečiva sa rozširuje o údenie. Najmä pri vyúdenom mäkkom lúhovanom pečive sa procesom údenia získajú, napr. priamo po obvyklom spôsobe pečenia, nielen zodpovedajúce nové chuťové nároky, ale tiež prekvapujúco zlepšená spotrebiteľská trvanlivosť a kvalita tovaru po jeho zabalení.
- 6 (51) A 23L 2/52, 2/68, 1/304, A 61K 33/06**
(21) 1128-98
 (71) SmithKline Beecham PLC, Brentford, Middlesex, GB;
 (72) Parker David Myatt, Coleford, Gloucestershire, GB;
(54) Kvapalný prípravok na orálne použitie, spôsob jeho výroby a jeho použitie
 (22) 12.02.97
 (32) 20.02.96
 (31) 9603518.3
 (33) GB
 (86) PCT/EP97/00646, 12.02.97
 (57) Kvapalný prípravok na orálne použitie, obsahujúci zlúčeninu vápnika a okysľovadlo, pričom vápnik je prítomný v rozsahu od 0,3 do 0,55 molu na jeden mol kyselín a pomer vápnika a okysľovadla je vybraný tak, aby pH zmesi bolo od 3,5 do 4,5.
- 6 (51) A 23P 1/00, A 23L 1/40, A 23P 1/02**
(21) 911-98
 (71) Société des Produits Nestlé S.A., Vevey, CH;
 (72) Guillain Valérie, Beauvais, FR; Mahe Yannick, Winterthur, CH;
(54) Pomôcka na varenie vo forme kusov, spôsob jej výroby a zariadenie na vykonávanie tohto spôsobu
 (22) 01.07.98
 (32) 04.07.97
 (31) 97202060.6
 (33) EP
 (57) Pomôcka na varenie vo forme kusov so zrnitým povrchom a zložená z aromatického jadra a obalu, pozostávajúceho zo spojivovej bázy a viditeľných zložiek. Spôsob výroby pomôcky na varenie vo forme kusov zahŕňa následné kroky: zmiešavanie zložiek jadra, ponechanie pri teplote 5 až 25 °C, tvarovanie, zmiešavanie zložiek spojivovej bázy, poťahovanie jadra spojivovou bázou a naniesenie viditeľných zložiek na spojivovú bázu. Zariadenie na výrobu pomôcky na varenie vo forme kusov sa skladá z jednotky na zmiešavanie zložiek jadra, jednotky na tvarovanie jadra, jednotky na zmiešavanie zložiek spojivovej bázy a jednotky na naniesenie viditeľných zložiek na spojivovú bázu.
- 6 (51) A 23P 1/00, A 23L 1/40, A 23P 1/02**
(21) 912-98
 (71) Société des Produits Nestlé S.A., Vevey, CH;
 (72) Mahe Yannick, Winterthur, CH; Guillain Valérie, Beauvais, FR;
(54) Pomôcka na varenie v tvare hrubých zŕn, spôsob jej výroby a zariadenie na vykonávanie spôsobu jej výroby
 (22) 01.07.98
 (32) 04.07.97
 (31) 97202062.2
 (33) EP
 (57) Pomôcka na varenie v tvare hrubých zŕn, ktorá je v tvare kombinácie zhlukov a skladá sa z 8 až 50 % hmotn. viditeľne rozpoznateľných zložiek, 15 až 35 % hmotn. spojiva a 20 až 70 % hmotn. ochucovacích prísad, poskytovaná v dávkových balíčkoch. Spôsob výroby zahŕňa postupné a/alebo súbežné kroky zmiešavania zložiek so spojivom a ochucovacími prísadami, prípadného drvenia získanej zmesi, chladenia a sušenia prípadne rozdrvenej zmesi. Zariadenie na výrobu sa skladá z jednotky na zmiešavanie, z jednotky na drvenie získanej zmesi a z jednotky na chladenie a sušenie.
- 6 (51) A 61F 13/15**
(21) 528-98
 (71) KIMBERLY-CLARK WORLDWIDE, INC., Neenah, WI, US;
 (72) Laux Daniel Richard, Appleton, WI, US; Gossen Barbara Ann, Oshkosh, WI, US; Nordness Cynthia Helen, Oshkosh, WI, US; Robinson Mark Louis, Appleton, WI, US; Stevens Robert Alan,

Appleton, WI, US; Brud Lynn Carol, Appleton, WI, US; Johnson Eric Donald, Larsen, WI, US; Proxmire Deborah Lynn, Larsen, WI, US; Sosalla Paula Mary, Appleton, WI, US;

(54) Absorpčný výrobok so zdokonalenými pásovými elastickými prvkami a zadržiacim ochranným systémom

- (22) 10.09.96
 (32) 25.10.95, 18.12.95
 (31) 60/007 889, 08/560 524
 (33) US, US
 (86) PCT/US96/14488, 10.09.96
 (57) Absorpčný výrobok má predný pásový diel (12), zadný pásový diel (14) a medzilahý diel (16), spájajúci navzájom predný pásový diel a zadný pásový diel a dvojicu v priečnom smere protíľahlo usporiadaných elastikovaných bočných okrajov (20). Zahŕňa spodnú rubovú vrstvu (30) a s touto vrstvou v navzájom protíľahlom usporiadaní spojenú kvapaliny prepúšťajúcu vrchnú lícovú vrstvu (28) a absorpčnú štruktúru, ktorá je sendvičovo uložená medzi vrchnou lícovou vrstvou (28) a spodnou rubovou vrstvou (30), a elastikovanú pásovú prestaviteľnú chlopňu, spojenú s aspoň jednou z uvedených vrstiev, napr. spodnou rubovou a vrchnou lícovou vrstvou, pozdĺž aspoň jedného čelného obvodového okraja absorpčného výrobku. Pásová prestaviteľná chlopňa zahŕňa rozťahnutelný väzobný lemový úsek a rozťahnutelný odklápací úsek. Odklápací úsek pásovej prestaviteľnej chlopne zahŕňa pevný okrajový úsek, pripevnený k absorpčnému výrobku a elastikovaný strečovo naberaný prestaviteľný okrajový úsek, ktorý je v pozdĺžnom smere usporiadaný vo vzdialenosti od pevného okrajového úseku.

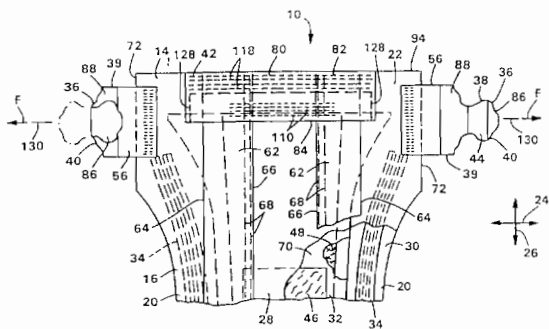

6 (51) A 61F 13/15, B 65H 23/18

(21) 857-98

(71) KIMBERLY-CLARK WORLDWIDE, INC., Neenah, WI, US;

(72) Brandon Robert Griffiths, Appleton, WI, US; Chapdelaine Louis Maurice, Appleton, WI, US; Kaczmarzyk Leonard Michael, Hortonville, WI, US; Kastman Scott Lee, Greenville, WI, US; Kuske Marci Elizabeth, Appleton, WI, US; Lager Thomas Michael, Neenah, WI, US; Miller Stephen Lawrence, Valrico, FL, US; Popp Robert Lee, Hortonville, WI, US; Wehrle Richard Thomas, New London, WI, US; Woolwine Devertt DeWayne, Neenah, WI, US;

(54) Absorpčný výrobok na jednorazové použitie opatrený presne nalícovaným grafickým prvkom a spôsob jeho výroby

- (22) 11.12.96
 (32) 29.12.95, 30.01.96
 (31) 08/581 145, 08/593 979
 (33) US, US
 (86) PCT/US96/19859, 11.12.96
 (57) Opisuje sa spôsob regulovateľne riadeného vzájomného zlíčovania dvoch kontinuálne sa posúvajúcich vrstiev (54, 56) materiálu. Jedna z uvedených kontinuálne sa posúvajúcich vrstiev (66) materiálu je opatrená množstvom referenčných značiek (74), symbolicky zastupujúcich množstvo samostatných a špecifických komponentov, zatiaľ čo druhá z uvedených kontinuálne sa posúvajúcich vrstiev (54) materiálu má príslušné množstvo na ňu usporiadaných komponentov. Prostredníctvom navrhnutého spôsobu sa kontroluje vzdialenosť medzi referenčnými značkami a porovnáva s vopred zvolenou vzdialenosťou a regulovane riadi presné lícovanie každej referenčnej značky jednej kontinuálne sa posúvajúcej vrstvy materiálu s k nej priradeným komponentom druhej kontinuálne sa posúvajúcej vrstvy materiálu. Uvedeným spôsobom sa zaisťuje vytvorenie absorpčného výrobku, ktorého grafický prvok je regulovateľne nalícovaný v k nemu pričlenennej označenej plošnej oblasti.

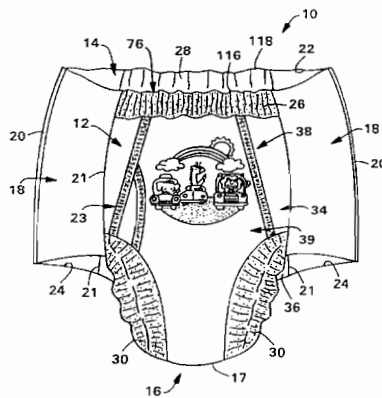

6 (51) A 61F 13/62

(21) 1195-98

(71) KIMBERLY-CLARK WORLDWIDE, INC., Neenah, WI, US;

(72) Long Andrew Mark, Appleton, WI, US; Huntoon Andrew Edsel, Appleton, WI, US; Tran Sang Van, Appleton, WI, US; Roocks Lori Ann, Appleton, WI, US; Lord Patrick Robert, Neenah, WI, US; Shaw Gordon Allen, Greenville, WI, US;

(54) Funkčný upevňovací systém s uchopovacími upínadlami

- (22) 13.02.97
 (32) 06.03.96
 (31) 08/603 477
 (33) US
 (86) PCT/US97/02375, 13.02.97

6 (51) A 61K 31/325, 31/18**(21) 125-98**

(71) Warner-Lambert Company, Morris Plains, NJ, US;

(72) Krause Brian Robert, Ann Arbor, MI, US;

(54) Použitie derivátov kyseliny amidosírovej, acylsulfónamidov alebo sulfonylkarbamátov na výrobu liečiva s účinkami zníženia hladín lipoproteínov

(22) 08.07.96

(32) 04.08.95

(31) 60/003 031

(33) US

(86) PCT/US96/11366, 08.07.96

(57) Je opísané použitie zlúčenín všeobecného vzorca (I), v ktorom symboly X a Y znamenajú kyslík, síru alebo (CR'R'')_n, kde n je 1 až 4; a význam substituentov R' a R'' je uvedený v opisnej časti; R znamená vodík, alkyl alebo benzyl; R¹ a R² znamenajú fenyl, substituovaný fenyl, naftyl, substituovaný naftyl, aralkylovú skupinu, alkylový reťazec, adamantylovú alebo cykloalkylovú skupinu. Uvedené zlúčeniny sú vhodné na liečenie cerebrovaskulárnych chorôb, ako je mŕtvica, periférna vaskulárna choroba a restenóza.

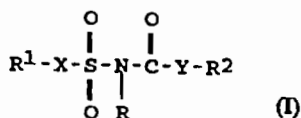
**6 (51) A 61K 31/415****(21) 1009-98**

(71) Solvay Pharmaceuticals GmbH, Hannover, DE;

(72) Bonnacker Ingo, Nordstemmen, DE; Köhn Hartmut, Celle, DE; Kristen Gerhard, Burgdorf, DE; Reichel Christine, Wedemark, DE;

(54) Farmaceutické prípravky cilansetrónu stabilizované proti racemizácii

(22) 24.07.98

(32) 01.08.97, 27.03.98

(31) 197 33 271.4, 198 13 661.7

(33) DE, DE

(57) Opísané sú pevné alebo kvapalné farmaceutické prípravky obsahujúce cilansetrón alebo jeho kyselinové adičné soli, ktoré obsahujú na stabilizáciu cilansetrónu proti racemizácii dostačujúce množstvo fyziologicky znesiteľných vo vode rozpustných kyslých prísad, vybraných z jedno- a viacsýtnych organických kyselín s 2 až 12 uhlíkovými atómami a prvou pK_S hodnotu medzi 1,1 a 4,8, kyslých solí viacsýtnych uvedených organických kyselín a kyslých solí viacsýtnych minerálnych kyselín s prvou použiteľnou pK_S hodnotou medzi 1,5 a 7,5. Ďalej je opísaný spôsob prípravy uvedených farmaceutických prípravkov a použitie kyslých prísad vo farmaceutických prípravkoch na stabilizáciu cilansetrónu proti racemizácii.

6 (51) A 61K 31/445, 31/40**(21) 559-98**

(71) Guilford Pharmaceuticals Inc., Baltimore, MD, US;

(72) Steiner Joseph P., Hampstead, MD, US; Hamilton Gregory S., Catonsville, MD, US;

(54) Použitie derivátu kyseliny pipekolovej

(22) 26.08.96

(32) 31.10.95, 13.05.96

(31) 08/551 026, 08/645 149

(33) US, US

(86) PCT/US96/13624, 26.08.96

(57) Je opísané použitie derivátov kyseliny pipekolovej všeobecného vzorca (I), v ktorom A je CH₂, O, NH alebo N-(C₁-C₄ alkyl), J je vodík, C₁-alkyl, C₂-alkyl alebo benzyl, K je (C₁-C₄)-nerozvetvený alebo rozvetvený alkyl, benzyl alebo cyklohexylmetyl, alebo K a J môžu spolu vytvoriť 5- až 7-členný heterocyklický kruh, ktorý môže obsahovať včlenený O, S, SO alebo SO₂ a význam ďalších symbolov B, D a E je uvedený v opisnej časti, ktoré majú neurotrofický účinok a afinitu k imunofilinomu typu FKBP, ako inhibitorom enzymatickej aktivity spojenjej s imunofilínovými bielkovinami, predovšetkým inhibítormi peptidyl-prolyl izomerázovej alebo rotamázovej enzymatickej aktivity, na stimuláciu, na podporu rastu alebo regeneráciu neurónov.

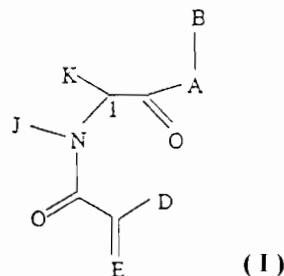
**6 (51) A 61K 31/445, 31/47, C 07D 211/14, 211/42, 211/52, 215/20, 215/24****(21) 824-98**

(71) Warner-Lambert Company, Morris Plains, NJ, US; Cocensys, Inc., Irvine, California, US;

(72) Bigge Christopher F., Ann Arbor, MI, US; Cai Sui Xiong, Foothill, CA, US; Weber Eckard, Laguna Beach, CA, US; Woodward Richard, Aliso Viejo, CA, US; Keana John F. W., Eugene, OR, US; Lan Nancy C., South Pasadena, CA, US; Guzikowski Anthony P., Eugene, OR, US; Zhou Zhang-Lin, Irvine, CA, US; Yuen Po-Wai, Ann Arbor, MI, US;

(54) 4-Substituované piperidínové analógy a ich použitie ako selektívnych antagonistov podjednotiek NMDA receptorov

(22) 20.12.96

(32) 22.12.95

(31) 60/009 184

(33) US

(86) PCT/US96/20872, 20.12.96

(57) Sú opísané 4-substituované peperidínové analógy všeobecného vzorca (I), v ktorom Ar^1 a Ar^2 sú nezávisle arylové alebo heteroarylové skupiny, ktoré sú nezávisle substituované vodíkom, alkyl skupinou, hydroxy skupinou, halogénom, nitro, kyano skupinou, karboxaldehydom a radom ďalších skupín, ktoré sú uvedené v opisnej časti, ako aj význam ďalších substituentov X , R^1 , R^2 , Y , R^5 a symbolov z a n , farmaceutické kompozície s ich obsahom a ich použitie ako selektívne aktívnych antagonistov podjednotiek N-metyl-D-aspartátových receptorov na liečenie takých stavov, ako je mozgová príhoda, mozgová ischémia, trauma centrálného nervového systému, hypoglykémia, psychóza, stav úzkosti, migrénová bolesť hlavy, zelený očný zákal, CMV retinitída, strata sluchu spôsobená aminoglykozidovými antibiotikami, kŕče, chronická bolesť, opiatová tolerancia alebo vynechanie, močová inkontinencia alebo neurodegeneratívne choroby.

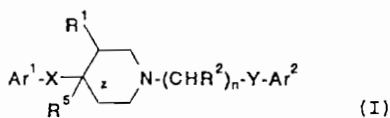

6 (51) A 61M 15/00

(21) 1292-98

(71) ASTRA Aktiebolag, Södertälje, SE;

(72) Widerström Carin, Höllviken, SE;

(54) **Komponent inhalačného zariadenia**

(22) 20.03.97

(32) 22.03.96

(31) 9601126-7

(33) SE

(86) PCT/SE97/00470, 20.03.97

(57) Komponent inhalačného zariadenia je vyrobený z polymérneho materiálu plneného sadzami alebo z polymérneho materiálu potiahnutého vrstvou polymérneho materiálu s prísadou sadzí, pričom sadze sú pridané do polymérneho materiálu v množstve postačujúcom na zaistenie vnútornej rezistivity polymérneho materiálu menšej ako $10^9 \Omega \cdot \text{cm}$.

6 (51) A 63C 17/00, 17/08

(21) 1020-97

(71) Majerčák Aurel, Kežmarok, SK;

(72) Majerčák Aurel, Kežmarok, SK;

(54) **Mobilné koleso**

(22) 25.07.97

(57) Mobilné koleso pozostáva zo stacionárnej časti, ktorá je tvorená blatníkom (3), spojeným so stúpadlom (1), pričom v stacionárnej časti je otočne uložené koleso (2). Je výhodné, ak otočné uloženie je tvorené obvodovým ložiskom (4) na ráfiku (2a) kola (2) a stacionárna časť je opatrená brzdou (7). Mobilné koleso je určené najmä na extrémne športové výkony.

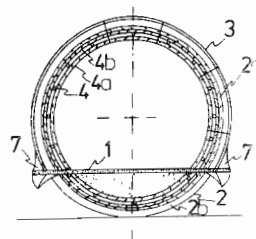

Trieda B

6 (51) B 01D 3/00

(21) 973-98

(71) ÖMV Aktiengesellschaft, Wien, AT;

(72) Sipos Georg, Dipl.-Ing. Dr., Wien, AT;

(54) **Zariadenie na kontinuálnu destilačnú separáciu ropy**

(22) 16.07.98

(32) 18.07.97

(31) A 1229/97

(33) AT

(57) Ropa sa privádza cez potrubie (L_2) minimálne k jednej plynom vykurovanej peci (1,2), ktorá je potrubím (L_3) priamo alebo nepriamo spojená s odparovacou zónou destilačnej veže (4) s prijímacími dnami, najmä zvončekovými dnami, so stripermi (5, 6, 7), ktoré sú spojené minimálne s dvoma rozličnými prijímacími dnami a minimálne jedným zariadením na výrobu a/alebo prehriatie pary (D) a horným chladičom (8), pričom navyše plynová turbína (GT), spojená s prúdovým generátorom (G), má výmenník tepla odpadového plynu (W_1) na ropu na priame a/alebo nepriame zohrievanie ropy.

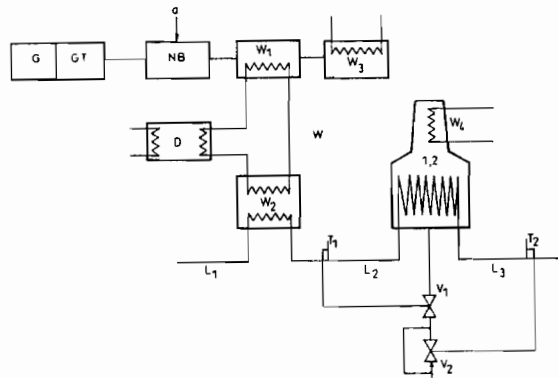

6 (51) B 01D 25/172

(21) 982-98

(71) Erich Netzsch GmbH & Co. Holding KG, Selb, DE;

(72) Tröger Gerhard, Hof, DE;

(54) **Náhon čistiacich a posuvných zariadení filtračných lisov**

(22) 17.07.98

(32) 01.08.97

(31) 197 33 486.5

(33) DE

- (57) Prepravné suporty vo filtračných lisoch sú priradené čistiacim alebo posuvným zariadeniam. Pokiaľ tieto suporty disponujú vlastným náhonom, má byť zlepšený ich účinok vzhľadom na prenos hnacieho výkonu, zvýšenie tichosti chodu a čo sa týka redukcie stupňa znečistenia. Na tento účel disponuje prepravný suport prvým náhonom, ktorý je s prvou remenicou a cez nekonečný remeň, hlavne ozubený remeň, spojený s druhou remenicou tak, že sa remeň odvaluje priamo na nosníku alebo na podpere spojenej s nosníkom.

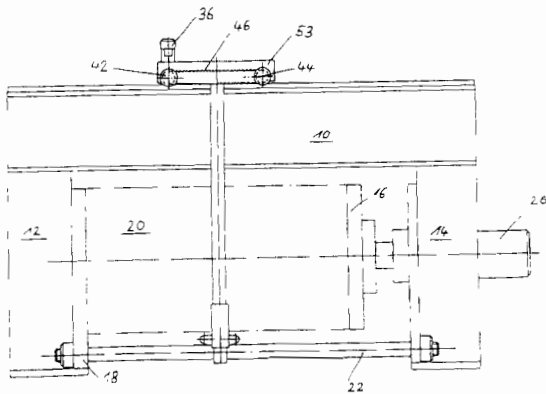

6 (51) B 01D 53/00, F 27B 7/00

(21) 564-98

- (71) Maury Hans-Dietmar, Dr. rer. nat., Ahlen, DE;
 (72) Maury Hans-Dietmar, Dr. rer. nat., Ahlen, DE;
 Kraft Bernold, Dipl. Inform., Ahlen, DE;

(54) Spôsob zníženia množstva chloridov vznikajúcich v zariadeniach na pálenie cementového slinku

- (22) 29.04.98
 (32) 29.04.97
 (31) 197 18 017.5
 (33) DE

- (57) Navrhuje sa spôsob na zníženie množstva chloridov, vznikajúcich v zariadeniach na pálenie cementového slinku. Spôsob zahŕňa nasledovné kroky: a) odťah aspoň časti plynov s obsahom chloridov z priestoru pece, b) vedenie plynov ku kondenzátoru, pričom sa udržiava teplota plynu na hodnote, ktorá je vyššia ako kondenzačná teplota chloridov, c) ochladenie chloridov na chladených kondenzačných plochách až na hodnotu, ktorá je nižšia ako kondenzačná teplota, d) odvedenie vyčistených plynov z kondenzátora, e) čistenie kondenzačných plôch od na nich usadených chloridových kryštálov a vynesenie chloridových kryštálov z kondenzátora. Použitie navrhovaného spôsobu umožňuje pri výrobe normálneho cementu, ako aj cementu s nízkym obsahom alkálií používať i také cenovo výhodné suroviny a palivá, ktoré majú nadpriemerne vysoký obsah chloridov.

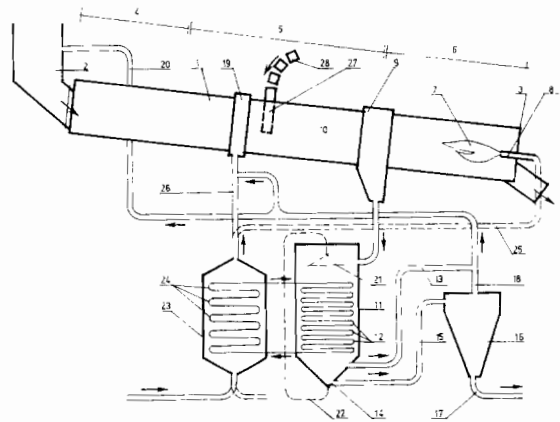

6 (51) B 01D 59/22, 63/06

(21) 1010-98

- (71) GRUPO GRIFOLS, S.A., Parets del Valles (Barcelona), ES;

- (72) Martinell Gisper-Sauch Enrique, Barcelona, ES;

(54) Spôsob a zariadenie na odber a zaobchádzanie s biologickými tekutinami z tenkostenných zásobníkov

- (22) 24.07.98
 (32) 01.08.97
 (31) 9701710
 (33) ES

- (57) Vynález opisuje zariadenie, ktoré zahŕňa minimálne dve časti, ktoré môžu byť spolu vzájomne spojené, jedna časť je schopná pohybu proti druhej časti a má prostriedky na radiálne a osové držanie tenkostenného rúrkovitého zásobníka obsahujúceho vzorku biologickej tekutiny, je opatrený prostriedkami na zaistenie toho, že pri vzájomnom zábere týchto dvoch častí je tenkostenný zásobník porušený v žiaducich bodoch. Tieto časti obsahujú komponenty zariadenia, ktoré sú združenými štruktúrami s cieľom stlačiť tenkostenný zásobník potom, keď bol tento zásobník porušený, časť priamo prijímajúca tenkostenný zásobník je prístupná, aby sa umožnilo zvonku čítanie (snímanie) identifikačných označení na tomto vzorku zadržujúcom zásobníku.

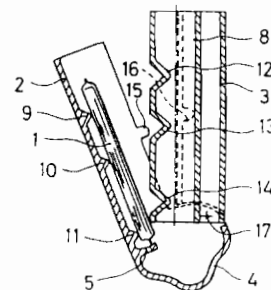

6 (51) B 01F 13/04

(21) 733-97

(71) Výskumný ústav chemických vlákien, akciová spoločnosť, Svit, SK;

(72) Ondrejmiška Koloman, Ing. CSc., Svit, SK; Brejka Ondrej, Ing., Poprad, SK; Slavík Vlastimil, Ing., Svit, SK; Zamiška František, Svit, SK; Mezovský Milan, Svit, SK;

(54) Spôsob a zariadenie na prípravu suchých homogénnych zmesí sypkých materiálov

(22) 09.06.97

(57) Spôsob a zariadenie na prípravu suchých homogénnych zmesí sypkých materiálov spočíva v príprave zmesi a jej vysušení v jednej operácii a v jednom zariadení tak, že jednotlivé zložky zmesi sú sušené suchým ohrevným plynom za súčasného miešania na zariadení pozostávajúcom z kužeľovej miešačky s privodom suchého ohrevného plynu a s odsávaním tohto plynu cez filtračné zariadenie.

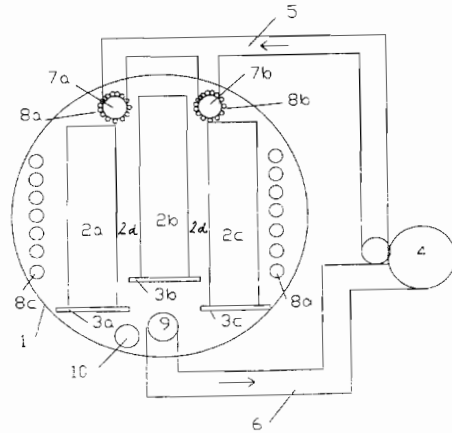

6 (51) B 01J 3/04, C 04B 40/02, 28/18

(21) 568-98

(71) YTONG Aktiengesellschaft, München, DE;

(72) Haas Martin, Ludwigsmoos, DE; Peric Dobrivoje, Schrobenuhausen, DE; Stibi Bernd, Tettang, DE;

(54) Spôsob hydrotermálneho vytvrdzovania a sušenia tvarových telies spojených hydrátom kremičitanu vápenatého a zariadenie na vykonávanie spôsobu

(22) 08.11.96

(32) 09.11.95

(31) 195 41 866.2

(33) DE

(86) PCT/EP96/04904, 08.11.96

(57) Vynález sa týka spôsobu vytvrdzovania a sušenia tvarových telies spojených hydrátom kremičitanu vápenatého v zariadení, vytvorenom ako autokláv (1), v ktorého vnútornom priestore je na strane dna usporiadaná aspoň jedna v pozdĺžnom smere predĺžená parná lišta (10) na ostrú paru a v pozdĺžnom smere predĺžená, vo vzájomných bočných odstupoch usporiadané nosné prvky (3a, 3b, 3c) na úložné prvky, na ktorých sú umiestnené vytvrdzované a sušené tvarové bloky (2a, 2b, 2c) a v oblasti bočných stien autoklávu sú prípadne usporiadané zdroje (8a, 8d) tepla, pričom bočný odstup úložných prvkov, ako i tvarových blokov (2a, 2b, 2c) je dostatočne veľký na vznik kanálu prúdenia (2d) na cirkuláciu pary medzi tvarovými blokmi (2a, 2b, 2c), pričom na cirkuláciu pary je nad kanálom (2d) prúdenia usporiadaná aspoň jedna horná parná lišta (7a, 7b).

6 (51) B 01L 3/00, 3/02, 3/10

(21) 1006-98

(71) GRUPO GRIFOLS, S.A., Parets del Valles (Barcelona), ES;

(72) Martinell Gisper-Sauch Enrique, Barcelona, ES;

(54) Univerzálne zariadenie na klinickú analýzu

(22) 24.07.98

(32) 30.07.97

(31) 9701691

(33) ES

(57) Zariadenie zahŕňa podkladovú dosku s tromi hlavnými úrovňami, prvou úrovňou držiace zakončenie na čidlá a vzorky s prostriedkami na cyklické vibrovanie jednotlivých nádobiek a takisto s prostriedkami na rozpoznávanie vonkajších grafických označení na nádobkách a fľašiach a ich vnútorných charakteristík, ako je hladina obsahu, do druhej úrovne podkladovej dosky je navyše zapracovaný blok s termostatom opatrený množstvom drážok, ktoré prijímajú bez rozlišovania jednorazové pásky malých analytických zásobníkov a analytické karty, a takisto čítacím zariadením na aglutináciu, zatiaľ čo na svojej tretej úrovni podkladová doska zariadenia nesie odstredivku, ktorá môže prijímať bez rozlíšenia pásky a karty zo zbernej hlavy držiacej jedinú svorku na zbieranie, prepravovanie a umiestňovanie do polohy tak pásov, ako aj kariet.

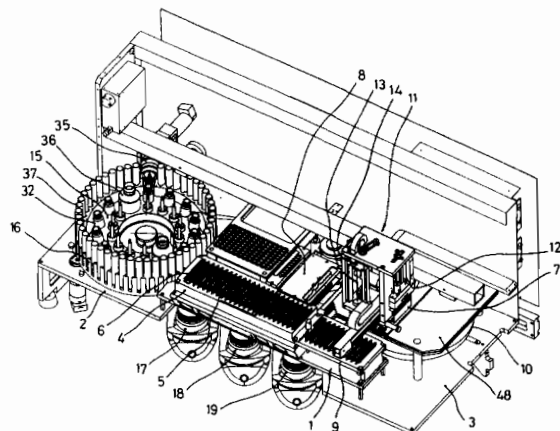

6 (51) B 01L 9/00**(21) 1007-98**

(71) GRUPO GRIFOLS, S.A.; Parets del Valles (Barcelona), ES;

(72) Martineil Gisper-Sauch Enrique, Barcelona, ES;

(54) Zariadenie na držanie analytických vzoriek

(22) 24.07.98

(32) 30.07.97

(31) PÚV 9702094

(33) ES

(57) Zariadenie zahŕňa pretiahnuté teleso (prednostne lisované v alveolárnej forme z priehľadného materiálu), toto teleso vytvára pretiahnutú dosku s dutinami definovanými komôrkovitými dielmi, ktoré visia z tejto dosky, najzadnejšie časti týchto dolu pretiahnutých komôrkovitých dielov sú uzavreté čiapočkami čiastočne guľovitej podoby a formujú medzi prilahlými dutinami priečne priehradky, ktoré sa pretahujú celkovo rovnobežne k osiam týchto dutín a ktoré poskytujú kolmé povrchy prispôsobené na záber s podpernou svorkou.

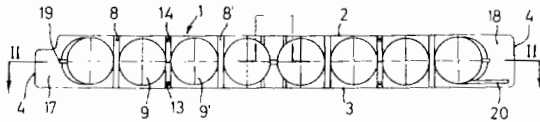
**6 (51) B 02B 1/02****(21) 1014-97**

(71) Csendes Ernest, Pacific Palisades, CA, US;

(72) Csendes Ernest, Pacific Palisades, PA, US;

(54) Spôsob a zariadenie na mletie tuhých látok za sucha

(22) 24.07.97

(57) Spôsob a zariadenie na mletie tuhých látok za sucha vykonáva mletie tuhých látok v riadenom vírení vírivého lôžka, zaisťuje riadené vedenie jemných čiastočiek tuhých látok všeobecne smerom hore do vírvej mleczej zóny a vykonáva mletie nahor odvádzaných čiastočiek tuhých látok vo vírvej mleczej zóne prechodom častí čiastočiek touto vírivou mlecou zónou.

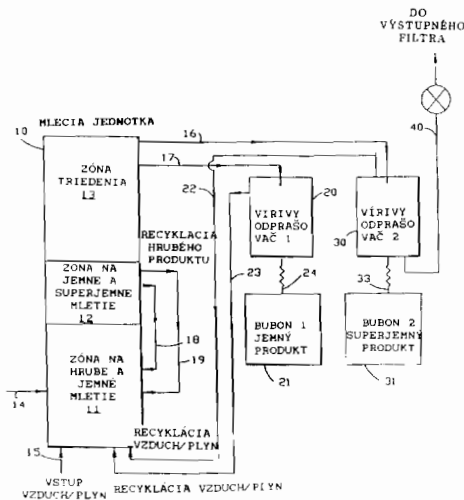
**6 (51) B 02C 4/02****(21) 917-97**

(71) Vojenský opravárenský podnik 015, š. p., Nováky, SK;

(72) Oršula Milan, Nováky, SK; Burian Jozef, Ing., Nováky, SK;

(54) Zariadenie na drvenie kusového výbušného produktu

(22) 04.07.97

(57) Zariadenie na drvenie kusového výbušného produktu vyrobené z chrómovej a chrómniklovej ocele triedy 17153-17248 obsahuje drviacu komoru (1), v ktorej sú uložené tri páry pozdĺžne a priečne ryhovaných drviacich valcov (2) nad sebou v tvare "V" a pod nimi jeden pozdĺžny a priečne ryhovaný koncový valec (6). Valce (2) sú uložené na hriadeľoch (3) a sú zaistené maticami (4). Hriadele (3) sú uložené na ložiskách (9) v ložiskových domcoch (5). Ložiská (9) sú chránené tesniacimi krúžkami (10). Valce (2) sú poháňané sústavou ozubených kolies (7) od prevodovej skrine (8), pričom svojím protismerným rotačným pohybom zabezpečujú postupné drvenie a posuv výbušného produktu ku koncovému valcu (6), ktorý zabezpečuje dosiahnutie požadovanej frakcie výbušného produktu.

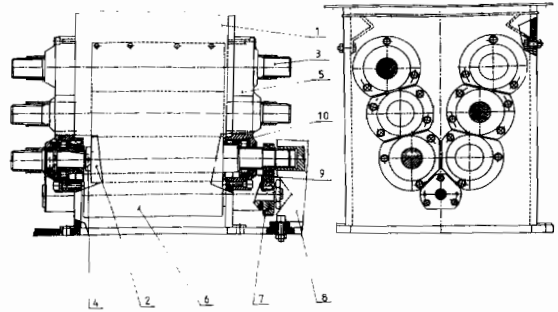
**6 (51) B 03B 1/04, B 07B 1/20, B 29B 17/02****(21) 1378-98**

(71) "Der grüne Punkt" Duales System Deutschland AG, Köln, DE;

(72) Fahrbach Gerhard, Plankstadt, DE; Schnettler Heinz Reiner, Arnsberg, DE;

(54) Spôsob oddelovania viskózne elastických materiálov, ako plasty, od materiálov rozvláknenných mechanickým namáhaním, ako papier, a zariadenie na vykonávanie spôsobu

(22) 17.04.97

(32) 25.04.96

(31) 196 16 623.3

(33) DE

(86) PCT/EP97/01922, 17.04.97

(57) Vynález sa týka spôsobu oddeľovania viskózne elastického materiálu, ako sú plasty a guma, od materiálu, ktorý je možné trhať alebo rozvlákniť vplyvom mechanického namáhania, predovšetkým papiera, a zariadenia na vykonávanie uvedeného spôsobu. Spôsob je charakteristický tým, že zmes materiálu, ktorá má byť oddelená, je podrobená vysokým radiálnym, axiálnym a tangenciálnym silám zrýchlenia, pričom prúd masy posekaného vlákniťného materiálu a prúd masy v podstate neposekaného plastu je odstránený oddelene. Zariadenie na vykonávanie spôsobu pozostáva z preosievacieho koša, ktorý je valcovitý, výhodne je v tvare polygónu a má vo svojom plášti vývrty, cez ktoré môže rozvlákný materiál odchádzať, rotujúceho hnacieho hriadeľa, ktorý je usporiadaný koaxiálne vnútri preosievacieho koša, s čepeľami pripiepenými k uvedenému hnaciemu hriadeľu, výhodne pevným spojom.

polohy (B). Potom obsahuje aspoň jeden otočný odnímateľný podperný člen (4) na pevnom ráme (12) a upravený na otáčanie spoločne s otočnou zostavou (1) s cieľom podpierať koniec (24) upínacieho puzdra (21) z prvej východiskovej polohy (A) do druhej záverečnej navinutej polohy (B).

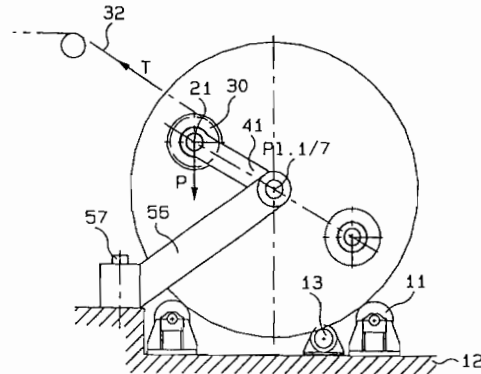

6 (51) B 09C 1/00

(21) 749-97

(71) ARBOR, v. o. s., Senec, SK;

(72) Kočiová Milina, Ing., CSc., Senec, SK; Vreštiak Richard, Ing., Zlaté Moravce, SK;

(54) Spôsob rekultivácie skládok priemyselného odpadu

(22) 12.06.97

(57) Spôsob rekultivácie skládok priemyselného odpadu, ako sú odpadové kaly z výroby hliníka, niklu a iných výrob tak, že v závislosti od hrúbky sypkej zvetranej vrstvy kalu sa vykoná spevnenie svahov a následne sa aplikujú biologické materiály.

6 (51) B 21C 47/02

(21) 541-98

(71) KVAERNER METALS CLECIM, Paris la Defense Cedex, FR;

(72) Perenon Rumi, Willars, FR;

(54) Navíjačka s dvoma upínacími puzdrami na navíjanie pásovitých výrobkov

(22) 27.04.98

(32) 30.04.97

(31) 97 05409

(33) FR

(57) Navíjačka revolverového typu obsahuje aspoň dve otočné upínacie puzdrá (21, 22) nesené otočnou zostavou (1), kde je umožnené umiestniť každé upínacie puzdro (21) postupne do prvej polohy (A) na začatie navíjacej operácie a potom do druhej polohy (B) na ukončenie navíjania a vybratie cievky (3). Navíjačka ďalej obsahuje spojité podperné ústrojenstvo (4, 41, 5) na koniec (24) každého upínacieho puzdra (21), protiľahlé k otočnej zostave (1), na jeho podpíranie z jeho prvej východiskovej polohy (A) do záverečnej navinutej

6 (51) B 21J 15/26

(21) 2479-92

(71) GESIPA Blindniettechnik GmbH, Frankfurt am Main, DE;

(72) Lothar Wille, Mörfelden-Walldorf, DE;

(54) Prístroj na nitovanie naslepo

(22) 11.08.92

(32) 12.08.91

(31) P 41 26 602.1

(33) DE

(57) Prístroj na nitovanie naslepo pozostáva z krytu a z ťažného zariadenia, ktoré obsahuje uchopovací mechanizmus a ktoré je spojené s elektromotorom cez prevodové zariadenie, ktoré obsahuje guľôčkový skrutkový prevod s maticou (15) a s vretenom (16), ktoré je v zábere s touto maticou (15) a má prevodový pomer nezávislý od polohy ťažného zariadenia (4). Prevodové zariadenie je stále spojené s ťažným zariadením (4), matica (15) tvorí poháňaný element a prístroj je vybavený elektromotorom (5) na ovládanie ťažného zariadenia (4) v oboch smeroch.

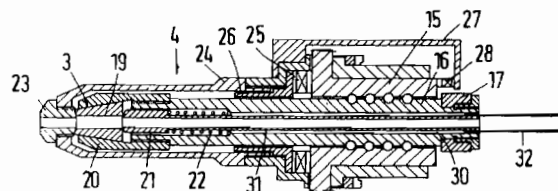

6 (51) B 23P 6/00

(21) 1085-97

(71) IRG-AG Corporation, Cayman Islands, KY;

(72) Kenter Vladimir, Herceg Novi, YU;

(54) Spôsob opravovania foriem, dien, lievikov a lejacích panví

(22) 07.08.97

(32) 16.05.97

(31) 101 493

(33) BG

(57) Pri spôsobe opravovania sa najprv poškodené povrchové plochy zaistia osadením príložiek tvaru dvojitého T, potom sa odstránia okoviny pomocou plameňa, povrch sa brúsi nahrubo a najemno a zváranie sa uskutočňuje elektródami s priemerom 4 až 8 mm pomocou transformátora pri výkone od 27 do 70 kVA. Pri opravách zariadení, ktoré majú hmotnosť menšiu ako 3 t, sa po dokončení zvaracej alebo navarovacej operácie vystuží poškodený povrch pravouholníkovou príložkou so skrutkami rozmiestnenými v šachovnicovom usporiadaní.

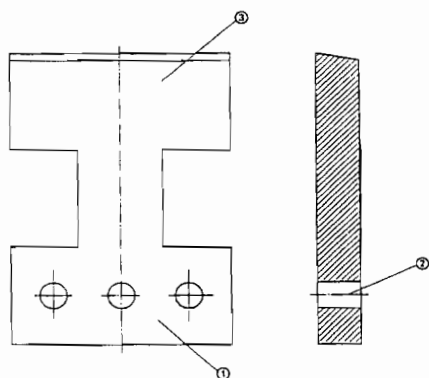
**6 (51) B 27K 3/36, A 01N 33/08**

(21) 862-98

(71) REMMERS BAUCHEMIE GmbH, Lönningen, DE;

(72) Pallaske Michael, Lönningen, DE;

(54) Vodný alebo vodou riediteľný prostriedok na ochranu dreva s fungicídnym účinkom

(22) 19.06.98

(32) 27.06.97

(31) 197 27 284.3

(33) DE

(57) Fungicídný vodný alebo vodou riediteľný prostriedok na ochranu dreva, ktorý ako účinnú látku obsahuje zlúčeninu všeobecného vzorca (I) v množstve od 0,1 do 50 % hmotnostných vzhľadom na celkové množstvo prostriedku, kde R je C₁₋₂₀-alkyl, R'-[O-C₂₋₄-alkylén]_y- alebo R'-[NH-C₂₋₄-alkylén]_y, R' je H alebo C₁₋₈-alkylén-Y, R'' je H alebo C₁₋₂₀-alkyl, Y je COOH, SO₃H, NH₂, NH-C₁₋₂₀-alkyl, N(C₁₋₂₀-alkyl)₂ alebo ich soli a y je celé číslo od 1 do 8, a zlúčenina je k dispozícii vo forme rozpustnej vo vode, ako aj spôsob ochrany drevomateriálov s použitím tohto prostriedku.

**6 (51) B 29C 45/14, B 32B 1/04, E 06B 3/24**

(21) 1166-98

(71) TRUSEAL TECHNOLOGIES, INC., Beachwood, OH, US;

(72) Baratuci James Lynn, Stow, OH, US; Buchanan Ronald Ellsworth, Broadview Heights, OH, US; Ferri Louis Anthony, Brecksville, OH, US; Ritz Lanny Dean, Tallmadge, OH, US;

(54) Predtvarovaný pružný laminát

(22) 26.02.97

(32) 27.02.96

(31) 08/607 896

(33) US

(86) PCT/US97/03040, 26.02.97

(57) Opisuje sa zmiešaná konštrukcia, ktorá pozostáva z predtvarovaného pružného laminátu, ktorý je prilepený aspoň k prvému a druhému priehľadnému alebo priesvitnému panelovému členu (22, 23), na použitie ako izolačná sklená jednotka. Pružný laminát obsahuje vlnitý rozperný prvok (25) čiastočne alebo úplne zapustený do materiálu jadra (24) a je vybavený polymérnym povlakom (26) aspoň na jednom jeho povrchu. Pružný laminát účinne utesňuje vnútrošok panelovej konštrukcie pred vzduchom alebo vlhkosťou a udržiava požadovaný rozstup medzi panelovými členmi (22, 23). Predtvarovaný pružný laminát sa tvaruje vo vytlačacej hubici s viacerými dutinami. Hubica je vybavená dutinou na uloženie materiálu jadra (24) a tiež vlnitého priebežného rozperného prvku (25). V dutine sú steny na zapustenie aspoň jednej strany rozperného prvku (25) v materiáli jadra (24) a lejacie kanáliky na vytváranie požadovaného tvaru alebo usporiadania, v ktorom je udržiavané zvlnenie rozperného prvku (25).

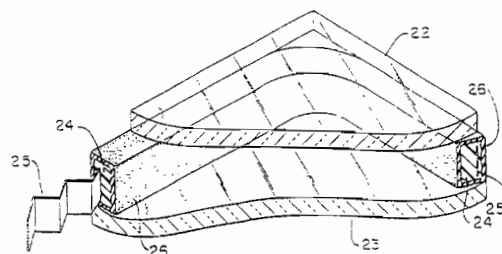
**6 (51) B 29D 22/00**

(21) 999-98

(71) Sandford Redmond, Bronx, NY, US;

(72) Sandford Redmond, Bronx, NY, US;

(54) Opätovne uzatvárateľné dávkovacie balenie, opätovne uzatvárateľný výstupný otvor vytvárajúci štruktúru, spôsob a zariadenie na jeho výrobu

(22) 23.01.97

(32) 23.01.96, 03.01.97

(31) 60/010 455, 60/034 633

(33) US, US

(86) PCT/US97/01137, 23.01.97

(57) Otvor vytvárajúci štruktúru zahŕňa odtrhovací zakončovaci člen (634) z tepelne formovateľného plastu. Odtrhovacie zakončenie zahŕňa dutý výčnelok rozširujúci sa z povrchu. Priesečník dutého výčnelku a daného povrchu je zlomová línia (636). Prerušením zlomovej línie sa vytvorí otvor na dávkovanie obsahov balenia. Viečko (620) môže byť integrálne vytvorené s otvorom vytvárajúcim štruktúru a odpojené na zabezpečenie dutého výčnelku alebo na uzavretie otvoru. Otvor vytvárajúci štruktúru môže byť vyrobený ohrievaním relatívne pevnej, v podstate plochej, tepelne formovateľnej fólie a potom natiaknutím fólie na vytvorenie prvého a druhého dutého výčnelku v radovom usporiadaní. Prerušovacia línia je umiestnená v priesečníku prvého a druhého výčnelku. Fólia môže byť pripojená k vaku alebo obmedzujúcemu členu vytvorenému z flexibilnej fólie, ktorá obsahuje akúkoľvek tekúcu látku.

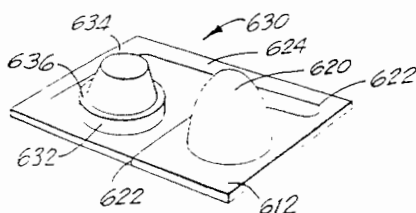

jednotky (15) sa dodávajú komponenty plášťa do konfekčných bubnov. Zo zásobníka (29) komponentov sa dodávajú komponenty plášťa do bubna (22). Pod zásobníkom (29) komponentov kostry plášťa je umiestnená zavaľujúca jednotka (28) a na sňatie príslušného surového plášťa z druhého prenosového prstenca (19) slúži snímacia jednotka (20).

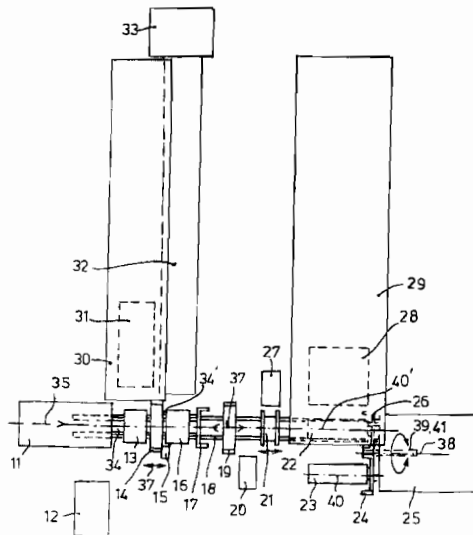

6 (51) B 29D 30/20

- (21) 440-98
- (71) VMI EPE HOLLAND B.V., Epe, NL;
- (72) Huisman Henk, Epe, NL; De Vries Wubbo Pieter, Hoogeveen, NL; De Graaf Martin, Emst, NL; Regterschot Martinus, Wapenveld, NL;
- (54) **Zariadenie na výrobu surových plášťov vozidiel**
- (22) 07.02.97
- (32) 12.02.96
- (31) 1002306
- (33) NL
- (86) PCT/NL97/00041, 07.02.97

(57) Zariadenie pozostáva z prvej strojovne (11) s dvomi koaxiálne usporiadanými, vyčnievajúcimi hriadeľmi (34, 34') v prvom horizontálnom hlavnom smere, pričom prvý hriadeľ (34) nesie konfekčný bubon (13) pásu a druhý konfekčný bubon (16) behúňa, ktoré sú oddelene poháňané. Druhá strojovňa (25) obsahuje hriadeľ (39) otáčajúci sa okolo druhého horizontálneho hlavného smeru, ktorý nesie dva hriadele (40, 40'), a ktoré potom nesú prvý a druhý bubon (22, 23). Na vodiacej dráhe (18) je pohyblivo usporiadaný prvý prenosový prstenec (14), pohyblivý medzi konfekčnými bubnami (13, 16), a druhý prenosový prstenec (19), pohyblivý medzi bubnami (22, 23) a najbližším konfekčným bubnom. Zo zásobníka (30) poduškovvej vrstvy, resp. jednotky (31) medzigumy a zo zásobníka (32) behúňa pomocou navíjacej

6 (51) B 32B 33/00, C 08J 5/18

- (21) 944-98
- (71) Alcan Deutschland GmbH, Göttingen, DE;
- (72) Binder Wulf, Göttingen, DE; Bässe Hans-Wilhelm, Dipl.-Ing., Niestetal, DE;
- (54) **Odstrániteľná ochranná fólia plechových pruhov alebo pásov**
- (22) 10.07.98
- (32) 14.07.97
- (31) 197 30 160.6
- (33) DE
- (57) Opisuje sa fólia s povrchovým povlakom vo forme lakovania alebo podobne, ktorá vylučuje nebezpečenstvo pošmyknutia pri manipulácii a hlavne pri chôdzi po ochrannej fólii tým, že povrch ochrannej fólie určený na manipuláciu má koeficient šmykového trenia μ_D 0,6 alebo viac.

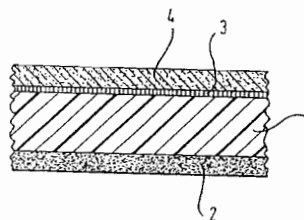

6 (51) B 41F 31/04**(21) 476-98**

(71) SYCOLOR CONSULTING AG, Andelfingen, CH;

(72) Bruni Hanspeter, Welsikon-Dinhard, CH;

(54) Kolorimeter na farebný valec tlačiarenskeho stroja

(22) 17.10.96

(32) 19.10.95

(31) 2964/95

(33) CH

(86) PCT/CH96/00365, 17.10.96

(57) Vynález sa vzťahuje na spôsob výroby kolorimetra (10) na farebný valec tlačiarenskeho stroja z aspoň 2 mm hrubej kovovej dosky. Vyrobia sa paralelné štrbiny (18), ktoré sa rozprestierajú od pracovnej hrany kolorimetra (10) ponad jednu časť šírky dosky a vytvárajú sa lamely (24) v šírke farebného pásma. Najskôr sa v šírke farebného pásma vyhlbia v príslušných odstupoch, vychádzajúc z pracovnej hrany, plytké končiace paralelné priečne drážky (16) z kovovej dosky. Potom sa v oblasti plytkých koncov priečných drážok (16) vyhlbi hlavne na jednej strane kovovej dosky priechodná zoslabovacia drážka, bežiaci paralelne k pracovnej hrane. Nakoniec sa kovová doska v rozsahu priečných drážok (16) úplne oddelí laserovými lúčmi a v príslušných odstupoch v šírke farebného pásma sa vytvorí úzka štrbina (18).

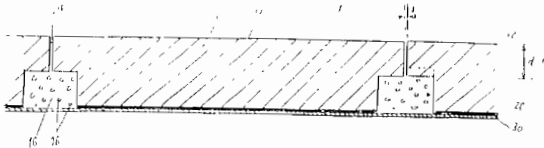
**6 (51) B 60N 2/44****(21) 850-98**

(71) DIANA KFZ-Textil GmbH, Neustadt, DE;

(72) Unger Angelika, Neustadt, DE;

(54) Poťahy sedadiel auta

(22) 18.06.98

(32) 21.07.97, 24.07.97, 24.07.97

(31) 297 12 869.8, 297 13 195.8, 297 13 196.6

(33) DE, DE, DE

(57) Riešenie sa týka poťahov na automobilové sedadlá s integrovanými bočnými automatickými nafukovacími vankúšmi, pozostávajúcimi z poťahov operadiel a poťahov sedadiel, takzvaných šetriacich poťahov, ktoré majú na svojich stranách, privrátaných k dverám vozidla miesta, určené na roztrhanie, na bočné vzduchové vankúše, nachádzajúce sa v operadle, resp. v sedadle, ktorých pevnosť je nastavená tak, aby v prípade, že takéto na roztrhanie určené miesta tvoria trhacie švy, sa pri explózii automatického nafukovacieho vankúša roztrhnú a umožnia, aby nafukovací vankúš nerušene vystúpil z príslušného bočného čela

operadla, resp. sedadla, pričom švy sa rozprestierajú pozdĺž ohraničujúcej hrany bočného čela operadla a sedadla. Dĺžka roztrhnutia švov (6, 7) pri explózii automatického nafukovacieho vankúša (13, 14) a tým roztrhnutia poťahovej látky (8, 9) sa nerušene rozprestiera po celej dĺžke švov, a tým od spodného konca (15) bočného čela (4) poťahu (3) operadla cez horný koniec (16) bočného čela (4) až po spodný koniec (17) opierky (12) hlavy, ako aj od predného konca (18) bočného čela (5) poťahu (2) sedadla až po zadný koniec (19) tohto bočného čela a poťahu sú vybavené otvormi, ktoré sa môžu udržať uzavreté suchými zipami (23, 24).

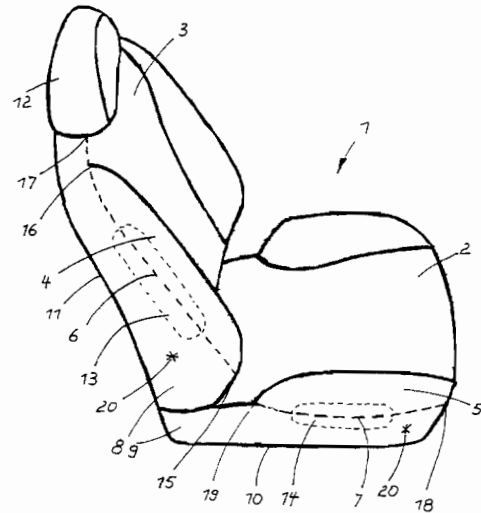
**6 (51) B 65G 21/20****(21) 1391-98**

(71) TRIDELTA MAGNETSYSTEME GMBH, Dortmund, DE;

(72) Janzen Klaus, Lünen, DE; Wagner Wolfgang, Neuberg, DE; Keller Berthold, Erfurt, DE; Worm Karl-Heinz, Erfurt, DE;

(54) Zariadenie na transport plochých predmetov, hlavne v tvare dosiek

(22) 11.04.97

(32) 15.04.96, 15.04.96

(31) 196 14 742.5, 196 14 741.7

(33) DE, DE

(86) PCT/EP97/01822, 11.04.97

(57) Riešenie sa týka zariadenia na transport plochých predmetov (2, 2'), hlavne v tvare dosiek, ktoré pozostáva z nosného telesa (3, 3'), okolo ktorého obieha poháňaný transportný pás (4, 4'), na ktorý ploché predmety (2, 2') pri transporte priliehajú, pričom transportný pás (4, 4') je vybavený prísavnými otvormi (12, 12') prepojenými s vákuovým systémom a vákuový systém je integrovaný v najmenej jeden kombinovaný vákuový/magnetický systém (VMS), ktorý je usporiadaný v nosnom telese (3, 3'), pričom každý vákuový/magnetický systém (VMS) obsahuje najmenej jeden

magnet (5, 5') usporiadaný pri transportnom páse (4, 4') a so zdrojom vákuua spojený vákuový kanál (6, 6'), ktorý je prepojený s prísavnými otvormi (12, 12') transportného pásu (4,4'). Má sa umožniť transport zavesených alebo položených predmetov z magnetického alebo nemagnetického materiálu, a to vysokými rýchlosťami s vysokými zrýchleniami. Je to uskutočnené tak, že najmenej jeden magnet (5, 5') je na k transportovaným plochým predmetom (2, 2') odvrátenej zadnej strane transportného pásu (4, 4') usporiadaný medzi vákuovým kanálom (6, 6') a transportným pásom (4, 4') a je vybavený vedeniami (9, 9') na tento transportný pás (4, 4'), pričom vákuový kanál (6, 6') je s prísavnými otvormi (12, 12') transportného pásu (4, 4') spojený odsávacími potrubiami (7, 7'), ktoré prechádzajú cez magnet (5, 5').

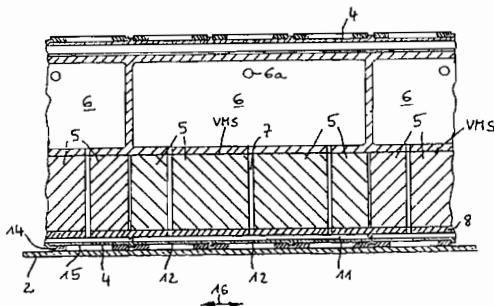

- 6 (51) B 66F 11/04**
(21) 1170-98
 (71) SKYJACK EQUIPMENT, INC., Atlantic, IA, US;
 (72) Cullity Richard E., Atlantic, IA, US;
(54) Kĺbový teleskopický výložník s priechodným kĺbovým spojom
 (22) 25.02.97
 (32) 26.02.96
 (31) 08/607 346
 (33) US
 (86) PCT/US97/02884, 25.02.97
 (57) Zostava (12) kĺbového teleskopického výložníka na zvihacie zariadenie (10), ktoré sa skladá z prvého pozdĺžne predĺženého nosníka (20), ktorý má pozdĺžnu os a jeden koniec obsahuje otvor, z druhého pozdĺžne predĺženého nosníka (22), ktorého prvý koniec (86, 88) sa normálne teleskopicky zasúva a vysúva z otvoru v prvom nosníku (20), prvý koniec (86, 88) zahŕňa najmenej jednu vodiacu drážku pozdĺžne predĺženého čapu, ktorá má stredovú pozdĺžnu os a otvorený koniec, ktorý je vzdialený od prvého konca, a uzavretý koniec, ktorý je blízko prvého konca, priechodného kĺbového mechanizmu (38), ktorý má skriňu (40) s priechodným otvorom na prechod druhého nosníka (22) počas jeho teleskopického vysúvania a zasúvania. Skriňa (40) je otočne pripojená k prvému nosníku (20) párom protiľahlých pozdĺžne predĺžených čapov (82, 84), ktoré definujú os otáčania. Stredová pozdĺžna os vodiacej dráž-

ky (90) čapu sa pretína s osou (42) otáčania a je na ňu kolmá, takže keď čapy (82, 84) zapadnú do zavretých koncov vodiacej drážky (90) čapov, je druhý nosník (22) otočný.

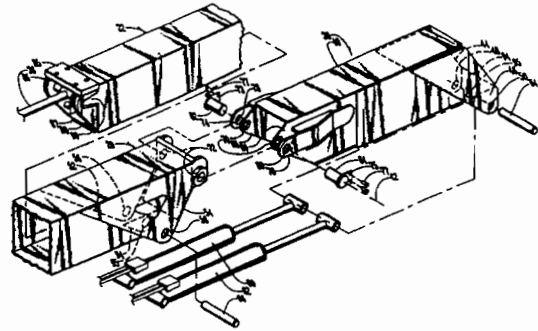

- 6 (51) B 67C 3/26**
(21) 962-98
 (71) TECHPACK s. r. l., Bra /Cuneo/, IT;
 (72) Angeli Gianfranco, Torino, IT;
(54) Ventil na plnenie obalov viskóznymi tekutinami
 (22) 14.07.98
 (32) 18.07.97
 (31) TO 97 A 000649
 (33) IT
 (57) Teleso (10) má dutinu (18) na tekutý výrobok, ktorá je vyústená do výstupného hrdla (20) prispôbeného na nasunutie na plniacu rúrku (19) obalu. Dutý svorník (28), ktorý má na špičke otvor, je klzný v telese (10) medzi polohou uzatvárajúcou hrdlo (20) a polohou, v ktorej je jeho špička vzdialená od ústia hrdla (20). Ihlica (34) je axiálne klzná vo svorníku (28), z ktorého vyčnieva rozšírenou hlavou (35) do výstupného hrdla (20) cez výstupný otvor. Ihlica (34) je pružinou (38) udržiavaná v polohe, v ktorej jej rozšírená hlava (35) dosadá na špičku svorníka (28). Pohonný valec (44) je určený na pohyb svorníka (28) a ihlice (34) od výstupného hrdla, s cieľom spojiť hrdlo (20) s vnútornou dutinou (18) telesa (10), a následné privedenie svorníka (28) k hrdlu (20) s cieľom prerušiť toto spojenie, ako aj na tlačenie ihlice (34), aby sa jej rozšírená hlava (35) vzdialila od nosníka (28). Časť (37) ihlice, príľahlá k jej rozšírenej hlave (35) je užšia než otvor, takže plyn privedený do dutého nosníka (28) môže cez túto štrbinu prúdiť.

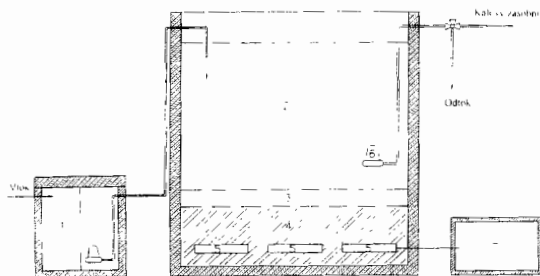
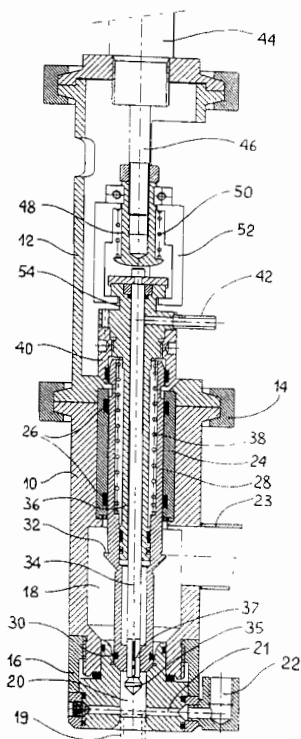

Trieda C

6 (51) C 02F 3/12, 3/20, 3/30

(21) 786-98

(71) E.V.U. Entwicklung von Umwelttechnik GmbH, Dresden, DE;

(72) Koch Reinhard, Gröditz, DE; Peukert Volkmar, Dresden, DE;

(54) **Jednonádržové čistiace zariadenie**

(22) 11.12.96

(32) 15.12.95

(31) 295 19 886.9

(33) DE

(86) PCT/DE96/02423, 11.12.96

(57) Opisuje sa zariadenie, ktoré umožní spojenie biológie oživeného kalu s biológiou biovrstiev. Časť mikroorganizmov, ktoré sú potrebné na čistenie odpadovej vody, je pritom usadená na kultivačných telieskach (4), ktoré majú memú hmotnosť vyše $1,0 \text{ g/cm}^3$, výhodne v rozmedzí $1,1$ až $1,3 \text{ g/cm}^3$ a sú rozvírované zavzdušňovacím zariadením (5). Po sedimentácii vytvárajú tieto kultivačné telieska (4) presne vymedzené, biologicky aktívne pevné lôžko. Zásluhou vysokej rýchlosti sedimentácie kultivačných teliesok (4), ktoré sú osídlené mikroorganizmami, sa aeróbne vírivé lôžko po prerušení zavzdušňovania v krátkom čase zmení na anoxické pevné/tekuté lôžko. Zavádzanie vzduchu do reaktora sa môže uskutočňovať tiež tak, že sa vytvárajú zóny s rôznym prísunom kyslíka. Takto môžu v priestore vedľa seba prebiehať aeróbne procesy s nitrifikáciou a anoxické procesy s denitrifikáciou.

6 (51) C 02F 3/20, B 01F 3/04

(21) 1262-98

(71) Scheibinger Ludwig, Petřvald, CZ;

(72) Scheibinger Ludwig, Petřvald, CZ;

(54) **Zariadenie na prevzdušnenie nádrže s kvapalinou**

(22) 18.03.97

(32) 18.03.96, 04.12.96

(31) PV 818-96, PV 3571-96

(33) CZ, CZ

(86) PCT/CZ97/00012, 18.03.97

(57) Zariadenie na prevzdušňovanie nádrže s kvapalinou, pozostávajúce z prívodného vedenia (5) vzduchu, ústiaceho do rozdeľovača (2), na ktorý sú pripojené rozvádzacie trubice (4) na vedenie vzduchu do nádrže s kvapalinou, medzi ktorými sú vo vertikálnom smere priechné medzery, a ktoré sú pripevnené na opačnom konci na zadný priečnik (3). Rozdeľovač (2) a zadný priečnik (3) sú spolu prepojené pozdĺžnym spojovacím nosníkom (1), ktorým je pevná dutá rúra, prechádzajúca medzi rozvádzacími trubicami (4). Spojovací nosník (1) je symetricky usporiadaný vzhľadom na rozvádzacie trubice (4) a jeho vnútorný priestor je oddelený od vnútorného priestoru zadného priečnika (3) a rozdeľovača (2). Vnútorný priestor rozdeľovača (2) a vnútorný priestor zadného priečnika (3) sú spolu prepojené prostredníctvom rozvádzacích trubic (4). Rám je opatrený vrchnou časťou (12') aspoň jedného stabilizátora (12), ktorého spodná časť (12') je pripevnená na dno nádrže.

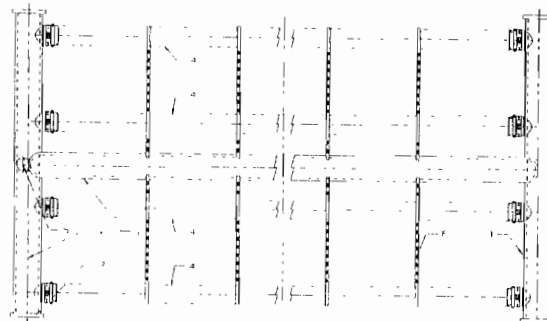

- 6 (51) C 03B 37/05, C 03C 1/02, 25/02
 (21) 652-98
 (71) ROCKWOOL INTERNATIONAL A/S, Hedehusene, DK;
 (72) Tonder Flemming Weiss, Jyderup, DK;
 (54) **Spôsob výroby minerálnych vlákien a zariadenie na vykonávanie tohto spôsobu**
 (22) 29.11.96
 (32) 01.12.95
 (31) 9524607.0
 (33) GB
 (86) PCT/EP96/05299, 29.11.96
 (57) Zariadenie navrhnuté na výrobu minerálnych vlákien prostredníctvom zvlákňovania minerálnej taveniny obsahuje rozdeľovacie prostriedky na rozstrekovanie tekutiny do oblaku vlákien vrhaných z rotora. Tieto rozdeľovacie prostriedky sú otáčavé v podstate súosovo s rotorom a majú otvorený povrch rozdeľovania, ktorý je v podstate frustokónický. Tekutina je vypúšťaná z neotáčavého kanála toku tekutiny cez výstup toku tekutiny do frustokónickej zóny, opísanej povrchom rozdeľovania, a je potom vrhaná z okraja otáčajúceho sa povrchu rozdeľovania. Takisto je navrhnutý spôsob výroby minerálnych vlákien použitím zariadenia tohto typu.

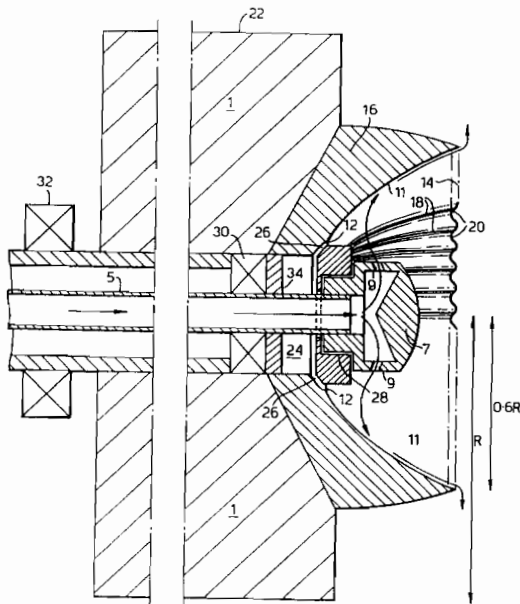

- 6 (51) C 03C 3/076
 (21) 1029-97
 (71) TOYO GLASS COMPANY LIMITED, Tokyo, JP;
 (72) Komiya Hidetoshi, Tokyo, JP; Inaba Shizue, Yokohama, Kanagawa, JP;
 (54) **Spôsob výroby bezolovnatých zmesí krištáľového skla**
 (22) 28.07.97

- (57) K dávke zmesi obsahujúcej namiesto PbO ako surovinu TiO_2 , a ktorá je zložená z 50 až 60 % hmotn. SiO_2 , 4 až 14 % hmotn. K_2O , 10 až 20 % hmotn. BaO a 3 až 10 % hmotn. TiO_2 , sa pridáva na potlačenie zafarbenia spôsobeného prítomnosťou TiO_2 1,0 až 5,0 % hmotn. $NaNO_3$ alebo 0,3 až 2,0 % hmotn. BaO_2 a súčasne 0,2 až 1,0 % hmotn. Sb_2O_3 alebo As_2O_3 ako odpeňovacie činidlo. Namiesto toho je možné pridať 0,5 až 2,0 % hmotn. $NaSb(OH)_6$, ktorý pôsobí proti zafarbeniu aj ako odpeňovacie činidlo.

- 6 (51) C 03C 13/00
 (21) 1189-98
 (71) ROCKWOOL INTERNATIONAL A/S, Hedehusene, DK;
 (72) Rasmussen Svend Grove, Roskilde, DK; Jensen Soren Lund, Holte, DK; Christensen Vermund Rust, Roskilde, DK; Guldberg Marianne, Soborg, DK;
 (54) **Umelé sklenené vlákna**
 (22) 28.02.97
 (32) 29.02.96
 (31) 9604264.3
 (33) GB
 (86) PCT/EP97/01023, 28.02.97
 (57) Predmetom vynálezu sú výrobky z umelých minerálnych vlákien, ktoré obsahujú aspoň 15 % hmotnostných Al_2O_3 a ktorých rozpustnosť pri pH 4,5 je aspoň 20 nm za deň. Tieto minerálne vlákna sú vyrábané zvlákňovaním z taveniny zmesi minerálnych látok s teplotou likvidu nižšou ako 1 300 °C a viskozitou pri teplote likvidu nižšou ako 30 Pa.s. %. Ďalej predmetom tohto vynálezu je spôsob výroby týchto výrobkov zvlákňovaním z taveniny uvedenej zmesi minerálnych látok. Minerálne vlákna podľa tohto vynálezu je možné použiť ako biologicky prijateľné umelé minerálne vlákna.

- 6 (51) C 04B 14/22, E 04F 15/12, C 04B 28/02
 // (C 04B 28/02, 14:22, 14:34)
 (21) 1882-92
 (71) Frank Martiny, Eresing, DE;
 (72) Frank Martiny, Eresing, DE;
 (54) **Povrchová vrstva obsahujúca spojivo a spôsob jej výroby**
 (22) 18.06.92
 (32) 24.06.91
 (31) P 41 20 764.5
 (33) DE
 (57) Povrchová vrstva obsahujúca spojivo, na povrchu obrúsená, je tvorená zmesou spojiva, prísad a prídavných sklenených prvkov vytvárajúcich efekty, ktoré sú pozrkadlené. Tým povrchová vrstva dostane vynikajúcu priehľadnosť a priestorovú hĺbku.

6 (51) C 04B 18/10, 28/04**(21) 1199-98**

(71) SOLVAY (Societe Anonyme), Bruxelles, BE;

(72) Derie René, Bruxelles, BE;

(54) Spôsob inertizácie popolčeka

(22) 18.02.97

(32) 28.02.96, 11.09.96

(31) 9600170, 9600763

(33) BE, BE

(86) PCT/EP97/00778, 18.02.97

(57) K popolčeku sa pridá reakčné činidlo zvolené zo súboru zahŕňajúceho kyselinu fosforečnú a fosforečnany alkalických kovov. Takto získaná fosforečná zmes sa zmieša s vodou a hydraulickým väzobným činidlom, čím sa vytvorí hydraulická malta a malta sa podrobí procesu tuhnutia a tvrdnutia.

6 (51) C 04B 40/00**(21) 993-98**

(71) Siemens Aktiengesellschaft, München, DE;

(72) Liebermann Johannes, Lichtenfels-Schönsreuth, DE; Zapf Thomas, Weismain, DE; Schubert Wolfgang, Redwitz, DE;

(54) Spôsob výroby a zariadenie na výrobu keramického výrobku

(22) 20.07.98

(32) 28.07.97

(31) 19732466.5

(33) DE

(57) Do východiskových materiálov (1) alebo do surovej hmoty na výrobu keramických výrobkov sa pridáva inhibujúci prostriedok (105), brániaci rastu húb alebo baktérií. Zariadenie (30) je opatrené zásobnou nádržou (102), v ktorej sa môže uchovávať inhibujúci prostriedok (105), brániaci rastu baktérií alebo húb. Na zásobnej nádrži (102) je usporiadaná prípojka (106), pomocou ktorej sa privádza inhibujúci prostriedok (105), brániaci rastu baktérií alebo húb do zariadenia na spracovanie hmoty, najmä do miešacej kade (48). Prípojke (106) je priradené dávkovacie zariadenie (104), pomocou ktorého sa dávkuje privádzané množstvo inhibujúceho prostriedku (105).

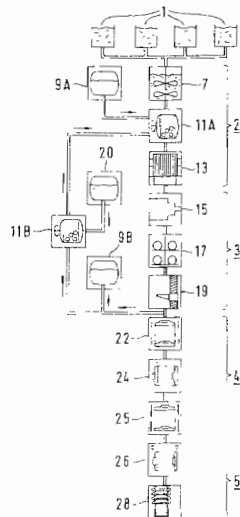
**6 (51) C 07C 5/05, 5/10, 13/16, 13/18, 13/19, 13/20****(21) 894-98**

(71) Asahi Kasei Kogyo Kabushiki Kaisha, Osaka, JP;

(72) Ashida Keita, Okayama, JP; Iwasaki Mineyuki, Okayama, JP;

(54) Spôsob výroby cykloolefinu

(22) 26.06.98

(32) 08.07.97

(31) 9-182606

(33) JP

(57) Výroba cykloolefinu čiastočnou hydrogenáciou monocyklických aromatických uhľovodíkov s vodíkom v prítomnosti ruténiového katalyzátora, vody a síranu kovu, kde je hydrogenácia uskutočňovaná v podmienkach meniacej sa koncentrácie síranu kovu rozpusteného vo vodnej fáze, v ktorej je prítomný katalyzátor.

6 (51) C 07C 29/00, 29/04, 29/80, 35/00, 35/02**(21) 938-98**

(71) Asahi Kasei Kogyo Kabushiki Kaisha, Osaka, JP;

(72) Ban Masakazu, Higashitomi, Kurashiki, JP; Iwasaki Mineyuki, Kurashiki, JP;

(54) Spôsob prípravy cyklických alkoholov

(22) 09.07.98

(32) 18.07.97

(31) 09-208347

(33) JP

(57) Opisuje sa spôsob prípravy cyklického alkoholu katalytickou hydratáciou východiskového cyklického olefinu vzorca (1), kde R predstavuje atóm vodíka, alkylovú skupinu s 1 až 4 atómami uhlíka, fenylovú skupinu alebo cyklohexylovú skupinu; s predstavuje číslo od 5 do 12 a t predstavuje číslo od 1 do 4, ktorý zahŕňa dodávanie časti alebo celého zvyšku získaného po separácii tohto cyklického alkoholu z olejovej fázy, nezreagovaný cyklický olefin a nečistoty, ktoré majú teplotu varu medzi teplotou varu východiskového cyklického olefinu a teplotou varu cyklického alkoholu do destilačnej kolóny a recykláciu nezreagovaného cyklického olefinu získaného po odstránení nečistôt.

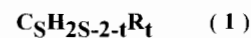
**6 (51) C 07C 39/07****(21) 576-98**

(71) RÜTGERS VFT AG, Castrop-Rauxel, DE;

(72) Bergins Wolfgang, Castrop-Rauxel, DE; Talbier-sky Jörg, Dr., Dorsten, DE;

(54) Spôsob prípravy 3,5-dimetylfenolu

(22) 30.04.98

(32) 03.05.97

(31) 197 18 852.4-44

(33) DE

(57) Pri príprave 3,5-dimetylfenolu katalytickou dime-
tyláciou z 3,5,5-trimetyl-2-cyklohexén-1-ónu
v plynnej fáze za prítomnosti kovového katalyzá-
tora alebo katalyzátora z legovaného kovu sa ve-
die procesný prúd obsahujúci 3,5,5-trimetyl-2-
-cyklohexén-1-ón reakčnými zónami, ktoré obsa-
hujú katalyzátor odstupňovanej reaktivity, a zóna-
mi bez obsahu katalyzátora, ktoré ho tepelne sta-
bilizujú, čím je dosiahnuté významné zníženie obsa-
hu zvyškového 3,5,5-trimetyl-2-cyklohexén-1-
-ónu a zvýšenie výťažku 3,5-dimetylfenolu.

6 (51) C 07C 43/20, 321/28, 211/26

(21) 1092-98

(71) BERLEX LABORATORIES, INC, Richmond,
CA, US;

(72) Kochanny Monica, San Rafael, CA, US; Mohan
Raju, Moraga, CA, US; Morrissey Michael M.,
Danville, CA, US; NG Howard P., El Sobrante,
CA, US; Yun Weija, Richmond, CA, US;

**(54) Benzamidínové deriváty substituované amino-
kyselinovými alebo hydroxykyselinovými deri-
vátmi, farmaceutický prostriedok obsahujúci
tieto látky a použitie týchto látok ako protizrá-
žacích činidiel**

(22) 07.02.97

(32) 12.02.96

(31) 08/599 834

(33) US

(86) PCT/IB97/00098, 07.02.97

(57) Opisujú sa benzamidínové deriváty substituované
aminokyselinovými alebo hydroxykyselinovými
derivátmi a ich farmaceuticky prijateľné soli vo
forme jediného stereoizoméru alebo zmesi stereo-
izomérov, vybrané zo skupiny zlúčenín so vše-
obecnými vzorcami (I), (II), (III), (IV), (V), (VI)
a (VII), v ktorých majú R¹, R², R³, R⁴, R⁵, R⁶,
R⁷, Z¹, Z² a A významy špecifikované v opise,
ktoré inhibujú enzým, faktor Xa, pričom sú vhod-
né ako protizrážacie činidlá. Ďalej sú opísané far-
maceutické prostriedky obsahujúce tieto deriváty
alebo ich farmaceuticky prijateľné soli a ich pou-
žitie na liečenie stavov choroby charakterizova-
ných trombotickou aktivitou.

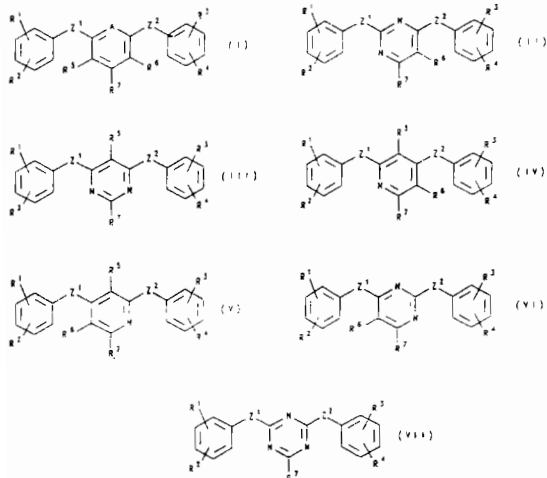

**6 (51) C 07C 43/295, A 01N 31/16, 31/08,
C 07C 39/367, 49/84**

(21) 148-98

(71) Ciba Specialty Chemicals Holding Inc., Basel,
CH;

(72) Kulkarni Surendra Umesh, Dr., Mumbai, IN;
Ekkundi Vadiraj Subbanna, Dr., Mumbai, IN;
Nadkarni Pradeep Jeevaji, Dr., Mumbai, IN;
Mudaliar Chandrasekhar Dayal, Mumbai, IN;
Nivalkar Kishore Ramachandra, Mumbai, IN;

**(54) Spôsob prípravy halogénovaných-o-hydroxy-
difenylderivátov a ich použitie**

(22) 03.02.98

(32) 25.06.97

(31) 97810408.1

(33) EP

(57) Opisuje sa štvorstupňový spôsob prípravy halogé-
novaných o-hydroxydifenylderivátov všeobecné-
ho vzorca (1), kde X je kyslík alebo skupina
-CH₂-, m má hodnotu 1 až 3 a n má hodnotu
1 alebo 2, pri ktorom sa v prvom stupni chlórje
difenylderivát, v druhom stupni sa táto chlórva-
ná zlúčenina acyluje Friedel-Craftsovou reakciou
a prípadne sa po acylácii znova chlórje, v tretom
stupni sa acylderivát oxiduje a v štvrtom stupni sa
oxidovaná zlúčenina hydrolyzuje. Ďalej sa opisu-
jú medziprodukty používané v tomto spôsobe
a použitie takto pripravených zlúčenín na ochranu
organických materiálov proti mikroorganizmom.

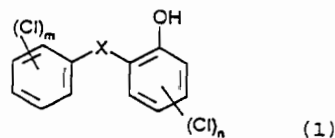

6 (51) C 07C 45/00, 49/403, B 01J 27/232, 23/06

(21) 1169-98

(71) BASF AKTIENGESELLSCHAFT, Ludwigshaf-
fen, DE;

(72) Bröcker Franz Jozef, Ludwigshafen, DE; Hesse
Michael, Worms, DE; Märkl Robert, Fussgön-
heim, DE;

**(54) Dehydrogenácia sekundárnych cyklických
alkoholov**

(22) 06.03.97

(32) 14.03.96

(31) 196 09 954.4

(33) DE

(86) PCT/EP97/01124, 06.03.97

(57) Opisuje sa spôsob dehydrogenácie sekundárnych
cyklických alkoholov v prítomnosti vodíka a ka-
talyzátora, ktorého účinné zložky pozostávajú
z 30 až 60 % hmotnostných oxidu zinočnatého
a 40 až 70 % hmotnostných uhličitanu vápenatého
v modifikácii kalcitu.

6 (51) C 07C 45/50, C 07F 9/02, B 01J 31/18**(21) 684-98**

(71) Union Carbide Chemicals and Plastics Technology Corporation, Danbury, CT, US;

(72) Bryant David Robert, So.Charleston, WV, US; Nicholson James Clair, Saint Albans, WV, US; Billig Ernst, Huntington, WV, US;

(54) Zlepšený spôsob katalýzy komplexom kov-ligand

(22) 05.12.96

(32) 06.12.95, 06.12.95, 06.12.95, 06.12.95, 26.11.96

(31) 008 289, 008 763, 008 284, 008 286

(33) US, US, US, US, US

(86) PCT/US96/19380, 05.12.96

(57) Opisuje sa spôsob separácie jednej alebo viac kyslých zlúčenín fosforu z reakčnej produktovej tekutiny, ktorá obsahuje uvedenú jednu alebo viac kyslých zlúčenín fosforu a katalyzátor, tvorený komplexom kov-organofosforitanový ligand a prípadne voľný organofosforitanový ligand, v ktorom sa a) pôsobí na uvedenú reakčnú produktovú tekutinu vodou, dostatočnou na odstránenie aspoň časti uvedenej jednej alebo viac kyslých zlúčenín fosforu uvedenej reakčnej produktovej tekutiny a b) pôsobí na vodu, ktorá obsahuje kyslé zlúčeniny fosforu, odstránené z uvedenej reakčnej produktovej tekutiny, ionomeničovou živinou, dostatočnou na odstránenie aspoň časti uvedenej jednej alebo viac kyslých zlúčenín fosforu z uvedenej vody.

6 (51) C 07C 45/50, C 07F 9/02, B 01J 31/18**(21) 686-98**

(71) Union Carbide Chemicals and Plastics Technology Corporation, Danbury, CT, US;

(72) Bryant David Robert, So.Charleston, WV, US; Leung Tak Wai, Houston, TX, US; Billig Ernst, Huntington, WV, US; Eisenschmid Thomas Carl, Cross Lanes, WV, US; Nicholson James Clair, Saint Albans, WV, US;

(54) Zlepšený spôsob katalýzy komplexom kov-ligand

(22) 05.12.96

(32) 06.12.95, 06.12.95, 06.12.95, 06.12.95, 26.11.96

(31) 008 289, 008 763, 008 284, 008 286, 753 505

(33) US, US, US, US, US

(86) PCT/US96/19359, 05.12.96

(57) Opisuje sa spôsob separácie jednej alebo viac kyslých zlúčenín fosforu z reakčnej produktovej tekutiny, ktorá obsahuje uvedenú jednu alebo viac kyslých zlúčenín fosforu a katalyzátor, tvorený komplexom kov-organofosforitanový ligand a prípadne voľný organofosforitanový ligand, v ktorom sa na uvedenú reakčnú produktovú tekutinu pôsobí vodným roztokom pufru, dostatočným na neutralizáciu a odstránenie aspoň časti uvedenej jednej alebo viac kyslých zlúčenín fosforu z uvedenej reakčnej produktovej tekutiny.

6 (51) C 07C 45/50, C 07F 9/02, B 01J 31/18**(21) 687-98**

(71) Union Carbide Chemicals and Plastics Technology Corporation, Danbury, CT, US;

(72) Leung Tak Wai, Houston, TX, US; Bryant David Robert, So.Charleston, WV, US; Shaw Bernard Leslie, Headingley, Leeds, GB;

(54) Zlepšený spôsob katalýzy komplexom kov-ligand

(22) 05.12.96

(32) 06.12.95, 06.12.95, 06.12.95, 06.12.95, 26.11.96

(31) 008 289, 008 763, 008 284, 008 286, 08/7565 789

(33) US, US, US, US, US

(86) PCT/US96/19410, 05.12.96

(57) Opisuje sa spôsob stabilizácie katalyzátora tvoreného komplexom kov-organopolyfosforitanový ligand pri deaktivácii v spôsobe, ktorý zahŕňa reakciu jedného alebo viacerých reaktantov v prítomnosti katalyzátora tvoreného komplexom kov-organopolyfosforitanový ligand a prípadne voľného organopolyfosforitanového ligandu na produkciu reakčnej produktovej tekutiny, obsahujúcej jeden alebo viacero produktov, ktorý zahŕňa vykonávanie uvedeného spôsobu v prítomnosti jednej alebo viacerých voľných heterocyklických zlúčenín dusíka, dostatočných na zabránenie a/alebo zníženie deaktivácie katalyzátora tvoreného komplexom kov-organopolyfosforitanový ligand.

6 (51) C 07C 45/50, B 01J 19/18**(21) 688-98**

(71) Union Carbide Chemicals and Plastics Technology Corporation, Danbury, CT, US;

(72) Becker Michael Carl, League City, TX, US; Bryant David Robert, So.Charleston, WV, US; Bunning Donald Leroy, So.Charleston, WV, US; Nicholson James Clair, Saint Albans, WV, US; Billig Ernst, Huntington, WV, US;

(54) Spôsob používajúci viacstupňové reaktory

(22) 05.12.96

(32) 06.12.95, 06.12.95, 06.12.95, 06.12.95, 26.11.96

(31) 008 289, 008 763, 008 284, 008 286

(33) US, US, US, US, US

(86) PCT/US96/19313, 05.12.96

(57) Opisuje sa spôsob výroby jedného alebo viac produktov v stupňovom reaktore, ktorý má viac než jeden reakčný stupeň, v ktorom sa vykonáva reakcia v uvedenom stupňovanom reaktore jedného alebo viac reaktantov s oxidom uhľnatým v prítomnosti katalyzátora tvoreného komplexom kov-organofosforový ligand a prípadne voľného organofosforového ligandu na prípravu uvedeného jedného alebo viac produktov, v ktorom uvedený katalyzátor, tvorený komplexom kov-organofosforový ligand, nepodstúpi deaktiváciu v prítomnosti samotného oxidu uhľnatého.

6 (51) C 07C 46/00, 46/02, 50/34

(21) 1341-98

(71) GIREX, Quimper, FR;

(72) Estanove Cyril, Boulogne, FR; Pruvost François, Quimper, FR;

(54) Spôsob prípravy substituovaných antrachinónov

(22) 02.02.98

(32) 03.02.97

(31) 97/01161

(33) FR

(86) PCT/FR98/00189, 02.02.98

(57) Dvojstupňový spôsob prípravy substituovaných antrachinónov všeobecného vzorca (I), v ktorom R je H alebo C₁₋₅alkyl, chlórmetyl, -COCl, -COOR' alebo CH₂OR', kde R' znamená H alebo C₁₋₅alkyl, R¹ je H, OH, C₁₋₅alkoxy alebo C₁₋₅acyloxy a R² je H, pri ktorom reaguje Diels-Alderovou reakciou 1,4-naftochinón všeobecného vzorca (II), kde má R¹ uvedený význam a X znamená H alebo halogén, s acyklickým diénom všeobecného vzorca (III), v ktorom má R uvedený význam, R³ je silyl -Si(R⁴)₃, R⁴ znamená C₁₋₅alkyl, a získaný 1,1a,4,4a-tetrahydroantrachinón [sic] všeobecného vzorca (IV), v ktorom R, R¹ a R³ majú uvedený význam, sa podrobuje oxidačnej reakcii na odstránenie chrániacej skupiny s Jonesovým činidlom za získania žiadaných antrachinónov všeobecného vzorca (I) vhodných na prípravu reínov na farmaceutické účely.

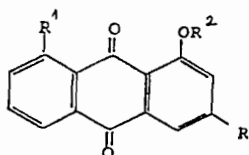

(I)

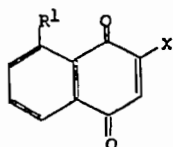

(II)

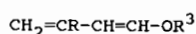

(III)

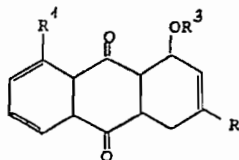

(IV)

6 (51) C 07C 59/305, 59/353, 59/315, 47/197, C 07D 257/04, A 61K 31/19

(21) 1286-97

(71) Warner-Lambert Company, Morris Plains, NJ, US;

(72) Bisgaier Charles Larry, Ann Arbor, MI, US; Creger Paul Leroy, Ann Arbor, MI, US; Saltiel Alan Robert, Ann Arbor, MI, US; Tafuri Sherrie Rae, Dexter, MI, US;

(54) Dialkylétery obsahujúce koncové karboxyskupiny alebo tetrazolové skupiny

(22) 05.02.96

(32) 24.03.95

(31) 08/409 780

(33) US

(86) PCT/US96/01639, 05.02.96

(57) Opisujú sa dialkylétery so všeobecným vzorcom (I), v ktorom jednotlivé substituenty majú významy definované v patentových nárokoch, ktoré sú použiteľné pri znižovaní určitých plazmových lipidov v tele zvierat, vrátane Lp(a), triglyceridov, VLDL-cholesterolu a LDL-cholesterolu a zvyšovaní hladiny ďalších lipidov, napr. HDL-cholesterolu. Opísané zlúčeniny sú účinné pri prevencii a liečení vaskulárnych chorôb a cukrovky.

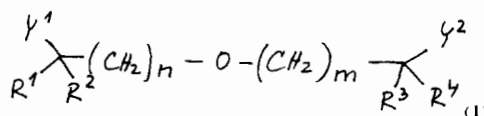

6 (51) C 07C 67/343, 69/734

(21) 1028-98

(71) BASF AKTIENGESELLSCHAFT, Ludwigshafen, DE;

(72) Keil Michael, Freinsheim, DE; Wahl Josef, Schifferstadt, DE;

(54) Spôsob výroby metylesteru 2-(2-metylphenyl)-3-kyseliny metoxyakrylovej

(22) 17.02.97

(32) 17.02.96

(31) 196 05 901.1

(33) DE

(86) PCT/EP97/00728, 17.02.97

(57) Opisuje sa spôsob výroby metylesteru 2-(2-metylphenyl)-3-kyseliny metoxyakrylovej vzorca (I) formyláciou metylesteru 2-metylphenyl-kyseliny octovej vzorca (II) v inertnom rozpúšťadle za prítomnosti bázy a následnou metyláciou vytvoreného enolátu vzorca (III), v ktorom M⁺ znamená kation alkalického kovu.

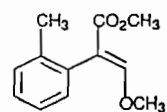

(I)

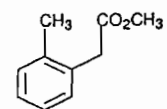

(II)

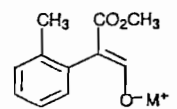

(III)

6 (51) C 07C 215/80, 217/84, 229/44, A 61K 7/13

(21) 1165-98

(71) HENKEL KOMMANDITGESELLSCHAFT AUF AKTIEN, Düsseldorf, DE;

(72) Rose David, Hilden, DE; Höffkes Horst, Düsseldorf, DE; Meinigke Bernd, Burscheid, DE;

(54) Použitie derivátov aminofenolu a oxidačné farbivacie prostriedky s obsahom týchto derivátov

(22) 19.02.97

(32) 29.02.96

(31) 196 07 751.6

(33) DE

(86) PCT/EP97/00767, 19.02.97

(57) Opisuje sa použitie derivátov aminofenolu všeobecného vzorca (I), kde substituenty sú definované v hlavnom patentovom nároku a ich vodou rozpustných solí ako zložiek vývojky v oxidačných prostriedkoch na farbenie vlasov a oxidačné farbivacie prostriedky s obsahom týchto derivátov.

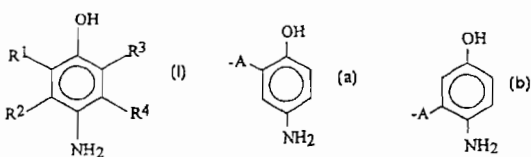

6 (51) C 07C 217/20, A 61K 31/135

(21) 553-98

(71) ASTRA AKTIEBOLAG, Södertälje, SE;

(72) Sandberg Rune, Järna, SE;

(54) [(3-Alkoxy-fenoxy)-etyl]-dialkylaminové deriváty a ich použitie ako lokálnych anestetík

(22) 23.10.96

(32) 27.10.95, 30.01.96

(31) 9503798-2, 9600329-8

(33) SE, SE

(86) PCT/SE96/01361, 23.10.96

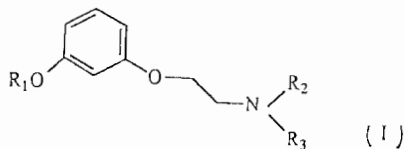
(57) Sú opísané zlúčeniny vzorca (I), v ktorých R¹ predstavuje C₃₋₅ alkyl; a R² a R³ nezávisle predstavujú C₁₋₃ alkyl; keď obidve skupiny R² a R³ predstavujú etyl, tak R¹ nie je n-butyl, i-butyl alebo n-pentyl; alebo ich farmaceuticky prijateľné soli, spôsob ich výroby a ich použitie ako anestetík, najmä lokálnych anestetík a špeciálne ako miestne aplikovaných lokálnych anestetík.

6 (51) C 07C 229/28, A 61K 31/195

(21) 1248-98

(71) Warner-Lambert Company, Morris Plains, NJ, US;

(72) Bryans Justin Stephen, Balsham, GB; Horwell David Christopher, Foxton, Cambridge, GB; Kneen Clare Octavia, Little Walden, Essex, GB; Morrell Andrew Ian, Sandwich, Kent, GB; Ratcliffe Giles Stuart, Near Royston, Hertfordshire, GB;

(54) Premostené cyklické aminokyseliny

(22) 18.02.97

(32) 14.03.96

(31) 60/013 433

(33) US

(86) PCT/US97/02401, 18.02.97

(57) Opisujú sa zlúčeniny so všeobecným vzorcom (I), kde A je definovaný v patentových nárokoch, ktoré sú účinné ako činidlá pri liečení epilepsie, záchvatov slabosti, hypokinézie, kraniálnych porúch, neurodegeneratívnych porúch, depresii, úzkostných stavov, bolesti a neuropatologických porúch. Ďalej sú opísané spôsoby prípravy a medzi produkty pri príprave uvedených zlúčenín.

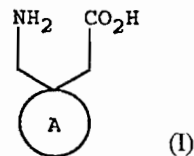

6 (51) C 07C 241/04

(21) 859-98

(71) Schering Corporation, Kenilworth, NJ, US;

(72) Leong William, Westfield, NJ, US; Smith Lyman, Yonkers, NY, US;

(54) Spôsob prípravy hydrazidov

(22) 19.12.96

(32) 20.12.95

(31) 08/575 561

(33) US

(86) PCT/US96/19602, 19.12.96

(57) Opisuje sa spôsob prípravy hydrazidov všeobecného vzorca (I) reakciou hydrozónu všeobecného vzorca (II) alebo všeobecného vzorca (III), pričom tento hydrozón je v toluéne so zmesou Grignardových činidiel, a Grignardove činidlá sú vo vhodnom organickom rozpúšťadle. Z je vhodná chrániaca skupina pre karbonyl, R je vhodná chrániaca skupina hydroxyl, R¹ je definovaný v patentových nárokoch, zmes Grignardových činidiel zahŕňa činidlá všeobecného vzorca (IV) v zmesí s činidlami všeobecného vzorca (V), kde R² a R³ sú definované v patentových nárokoch, X je pre každé Grignardove činidlo nezávisle vybrané z Cl, Br alebo I, a pokiaľ je hydrozón zlúčenina všeobecného vzorca (II), reakcia sa uskutočňuje pri teplote +30 °C až -40 °C a pokiaľ je hydrozón zlúčenina všeobecného vzorca (III), reakcia sa uskutočňuje pri teplote +40 °C až -20 °C.

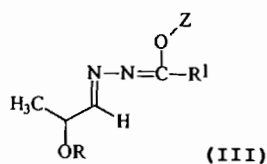
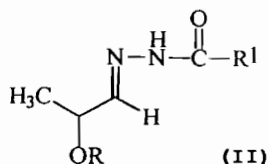
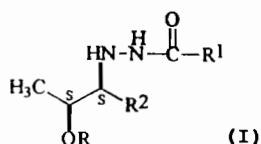

- 6 (51) C 07C 253/30
 (21) 626-98
 (71) Knoll Aktiengesellschaft, Ludwigshafen, DE;
 (72) Barker Stephen John, Nottingham, Nottinghamshire, GB; Clark Sharon Michelle, Nottingham, Nottinghamshire, GB;
 (54) **Spôsob prípravy derivátov 1-aryl-1-kyanocyklobutánu**
 (22) 28.11.96
 (32) 02.12.95
 (31) 9524681.4
 (33) GB
 (86) PCT/EP96/05246, 28.11.96
 (57) Opisuje sa spôsob prípravy arylcyklobutylnitrilových derivátov reakciou roztoku 1,3-dihalogénpropánu a kyanobenzylového derivátu v rozpúšťadle bez podstatného obsahu dimetylsulfoxidu so suspenziou zásady v rozpúšťadle bez podstatného obsahu dimetylsulfoxidu pri teplote aspoň 35 °C.

- 6 (51) C 07C 271/22, A 01N 47/12
 (21) 227-98
 (71) BASF AKTIENGESELLSCHAFT, Ludwigshafen, DE;
 (72) Wetterich Frank, Mutterstadt, DE; Wagner Oliver, Bexbach, DE; Eicken Karl, Wachenheim, DE; Ditrich Klaus, Gönheim, DE; Ammermann Eberhard, Heppenheim, DE; Lorenz Gisela, Hambach, DE; Strathmann Siegfried, Limburgerhof, DE;

(54) **Amidy karbamoylkarboxylovej kyseliny, spôsob ich prípravy a ich použitie**

- (22) 26.08.96
 (32) 30.08.95, 01.09.95
 (31) 195 31 814.5, 195 32 313.0
 (33) DE, DE
 (86) PCT/EP96/03755, 26.08.96
 (57) Opisujú sa amidy karbamoylkarboxylovej kyseliny všeobecného vzorca (I), v ktorom R^1 znamená prípadne substituovanú alkylovú, alkenylovú, alkinylovú skupinu, R^2 znamená vodík, halogén, kyano, nitro alebo prípadne substituovanú alkylovú, alkoxy, alkyltio alebo cez kyslík alebo síru viazanú prípadne substituovanú fenylovú skupinu, ako aj prostriedky, ktoré ich obsahujú, postupy ich výroby a ich využitie.

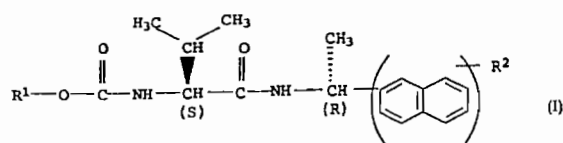

- 6 (51) C 07C 271/36, 271/64, A 61K 31/325, 31/33
 (21) 910-98
 (71) SmithKline Beecham PLC, Brentford, Middlesex, GB;
 (72) Hinks Jeremy David, Harlow, Essex, GB; Takle Andrew Kenneth, Harlow, Essex, GB; Hunt Eric, Harlow, Essex, GB;
 (54) **Karbamoyloxylové deriváty mutilínu, spôsob ich výroby, farmaceutický prostriedok s ich obsahom a ich použitie**
 (22) 19.12.96
 (32) 03.01.96, 02.08.96
 (31) 9600048.4, 9616305.0
 (33) GB, GB
 (86) PCT/EP96/05874, 19.12.96
 (57) Opisujú sa karbamoyloxylové deriváty mutilínu so všeobecným vzorcem (1A), ich farmaceuticky prijateľné soli a ich deriváty, v ktorých R^1 je etyl alebo vinyl, Y je karbamoyloxy-skupina, v ktorej N-atóm je nesubstituovaný, alebo mono- alebo di-substituovaný a ich použitie na liečenie bakteriálnych infekcií.

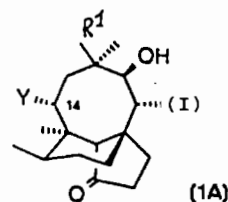

6 (51) C 07C 303/24, 305/06, 305/10, C 11D 1/14, 1/16

(21) 614-98

- (71) Henkel Kommanditgesellschaft auf Aktien, Düsseldorf, DE;
 (72) Schmidt Wolfgang, Monheim, DE; Schmid Karl-Heinz, Dr., Mettmann, DE; Neuss Michael, Dr., Köln, DE; Middelhaue Birgit, Dr., Monheim, DE; Wuhrmann Juan Carlos, Dr., Düsseldorf, DE; Zaika Dagmar, Dr., Mettmann, DE;

(54) **(Éter)sulfáty mastných alkoholov so zlepšeným správaním sa v chlade, spôsob ich výroby a ich použitie**

(22) 06.11.96

(32) 15.11.95

(31) 195 42 569.3

(33) DE

(86) PCT/EP96/04838, 06.11.96

- (57) (Éter)sulfáty mastných alkoholov, ktoré sa získajú kosulfatáciou zmesi a) mastných alkoholov s 8 až 22 uhlíkovými atómami a b) etoxylátov mastných alkoholov s 6 až 22 uhlíkovými atómami a 1,9 až 3,9 etylénoxidovými jednotkami v hmotnostnom pomere 20 : 80 až 80 : 20 známym spôsobom a následnou neutralizáciou vodnou bázou. Látky majú oproti étersulfátom s porovnateľným stupňom etoxylizácie výrazne lepšie správanie sa v chlade.

6 (51) C 07D 207/02, 207/04, 207/10, 207/16

(21) 1046-98

- (71) DSM Chemie Linz GmbH, Linz, AT;
 (72) Giselsbrecht Karlheinz, Dr., Pasching, AT; Zimmermann Curt, Dr., Mauthausen, AT;

(54) **Spôsob výroby 1-pyrovyl-L-prolínu**

(22) 03.08.98

(32) 06.08.97, 12.11.97

(31) A 1319/97, A 1910/97

(33) AT, AT

- (57) Spôsob výroby 1-pyrovyl-L-prolínu spočíva v tom, že L-prolín reaguje s metylester-dimetylketálom kyseliny pyrohroznovej za prítomnosti alkoxidu alkalického kovu, následne sa vykonáva kyslá hydrolyza vzniknutého ketálu. Produkt sa z reakčnej zmesi izoluje extrakciou organickým rozpúšťadlom.

6 (51) C 07D 209/24, A 61K 31/40

(21) 2670-92

- (71) Zeneca Limited, London, GB;
 (72) Cuthbert Murray Watson, Macclesfield, GB;

(54) **Kryštalická forma (R)-3-metoxy-4-[1-metyl-5-(2-metyl-4,4,4-trifluórbutylkarbamoyl)indol-3-ylmetyl]-N-(2-metylfenylsulfonyl)benzamidu, spôsob jej prípravy a farmaceutický prostriedok s jej obsahom**

(22) 28.08.92

(32) 05.09.91

(31) 9119001.7

(33) GB

- (57) Kryštalická forma (R)-3-metoxy-4-[1-metyl-5-(2-metyl-4,4,4-trifluórbutylkarbamoyl)indol-3-ylmetyl]-N-(2-metylfenylsulfonyl)benzamidu,

v podstate bez ostatných fyzikálnych foriem, táto forma je kryštalická a má röntgenový práškový difraktogram so špecifickými pikmi pri $2\theta = 14,0, 19,4, 22,0, 22,4$ a $24,7^\circ$, spôsoby prípravy tejto formy a farmaceutický prostriedok obsahujúci túto formu. Zlúčenina je ako antagonistu leuokotriénu použiteľná pri liečení chorôb, ako je astma.

6 (51) C 07D 209/42, 405/12, A 61K 31/40

(21) 943-98

(71) Neurogen Corporation, Branford, CT, US;

- (72) Albaugh Pamela, Clinton, CT, US; Liu Gang, Branford, CT, US; Shaw Kenneth, Weston, CT, US; Hutchison Alan, Madison, CT, US;

(54) **Kondenzované pyrolkarboxamidy a triedy GABA receptorových ligandov**

(22) 14.01.97

(32) 19.01.96

(31) 08/588 711

(33) US

(86) PCT/US97/00519, 14.01.97

- (57) Pyrolkarboxidy všeobecného vzorca (I) alebo farmaceuticky akceptovateľné netoxické soli, kde G predstavuje voliteľne substituované uhlíkové reťazce 1, 2, 3 a 4, ďalšie substituenty majú význam definovaný v patentových nárokoch. Tieto zlúčeniny sa vysoko selektívne viažu k receptorom GABA. Možno ich použiť na liečbu úzkosti, porúch spánku, záchvatov, predávkovania benzodiazepínovými liečivami a na zlepšenie pamäti.

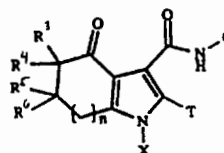

(I)

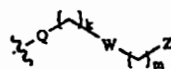

(1)



(2)



(3)



(4)

6 (51) C 07D 211/04, 211/68, 211/70

(21) 1021-98

- (71) Hüls Aktiengesellschaft, Marl, DE;
 (72) Kaufhold Manfred, Dr., Marl, DE; Jegelka Udo, Dr., Recklinghausen, DE;

(54) **Spôsob výroby 1,2,3,6-tetrahydro-2,2,6,6-tetrametylpyridínu**

(22) 28.07.98

(32) 29.07.97

(31) 197 32 589.0

(33) DE

- (57) Spôsob výroby 1,2,3,6-tetrahydro-2,2,6,6-tetrametylpyridínu zo 4-hydroxy-2,2,6,6-tetrametylpyridínu, pri ktorom sa 4-hydroxy-2,2,6,6-tetrametylpyridín dehydratuje v plynnej fáze pri zvýšenej teplote na tuhom slabokyslom katalyzátore.

6 (51) C 07D 211/44, 211/46, 211/52, 211/58, 401/14, 417/14, 401/06, 471/10, 405/14

(21) 831-98

(71) Janssen Pharmaceutica N.V., Beerse, BE;

(72) Janssens Frans Eduard, Bonheiden, BE; Sommen François Maria, Wortel, BE; Surleraux Dominique Louis Nestor Ghislaine, Machelen, BE; Van Roosbroeck Yves Emiel Maria, Heist-op-den-Berg, BE;

(54) 1-(1,2-Disubstituovaný piperidín)-4-substituované deriváty piperidínu

(22) 20.12.96

(32) 27.12.95

(31) 95203651.5

(33) EP

(86) PCT/EP96/05883, 20.12.96

(57) Opisujú sa zlúčeniny vzorca (I), ich N-oxidové formy, farmaceuticky prijateľné adičné soli a stereochemicky izomérmé formy, kde n je 0, 1 alebo 2; m je 1 alebo 2, s tým, že keď m je 2, potom n je 1; p je 0, 1 alebo 2; =Q je =O alebo =NR³-; X je kovalentná väzba alebo -O-, -S-, -NR³-; R¹ je Ar¹, Ar¹C₁₋₆alkyl alebo di(Ar¹)C₁₋₆alkyl, kde každá C₁₋₆alkylskupina je prípadne substituovaná hydroxyskupinou, C₁₋₄alkyloxyskupinou, oxo- alebo ketalizovaným oxosubstituentom vzorca -O-CH₂-CH₂-O- alebo -O-CH₂-CH₂-CH₂-O-; R² je Ar²; Ar²C₁₋₆alkyl; Het alebo HetC₁₋₆alkyl; R³ je vodík alebo C₁₋₆alkyl; R⁴ je vodík; C₁₋₄alkyl; C₁₋₄alkyloxyC₁₋₄alkyl; hydro-xyC₁₋₄alkyl; karboxyl; C₁₋₄alkyloxykarbonyl alebo Ar³; R⁵ je vodík; hydroxyskupina; Ar³; Ar³C₁₋₆alkyloxyskupina; di(Ar³)C₁₋₆alkyloxy-skupina; Ar³C₁₋₆alkyltioksupina; di(Ar³)C₁₋₆alkyltioksupina; Ar³C₁₋₆alkylsulfoxyskupina; di(Ar³)C₁₋₆alkylsulfoxyskupina; Ar³C₁₋₆alkylsulfonyl; di(Ar³)C₁₋₆alkylsulfonyl; -NR⁷R⁸; C₁₋₆alkyl substituovaný -NR⁷R⁸; alebo radikál vzorca (a-1) alebo (a-2); R⁴ a R⁵ môžu byť vzaté spoločne; R⁶ je vodík, hydroxyskupina; C₁₋₆alkyloxyskupina; C₁₋₆alkyl alebo Ar³C₁₋₆alkyl; Ar¹, Ar² a Ar³ sú fenyly alebo substituovaný fenyly; Ar² je tiež naftalenyly; a Het je prípadne substituovaný monocyklický alebo bicyklický heterocyklus; ako antagonisty substancie P; ich príprava, prostriedky, ktoré ich obsahujú a ich použitie ako liečiva.

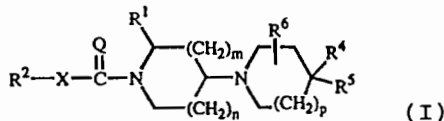

6 (51) C 07D 213/28, A 61K 31/44

(21) 739-98

(71) ASTRA PHARMACEUTICALS LTD., Kings Langley, Herts, GB;

(72) Cheshire David, Chilwell, Nottingham, GB; Cladingboel David, Mounstosorrel, Leics, GB; Hardern David, Sutton Bonington, Leics, GB; Stocks Michael, Long Eaton, Nottingham, GB;

(54) Zlúčeniny

(22) 04.12.96

(32) 06.12.95, 04.05.96, 22.10.96

(31) 9524920.7, 9609403.2, 9622412.6

(33) GB, GB, GB

(86) PCT/SE96/01595, 04.12.96

(57) Opisujú sa zlúčeniny všeobecného vzorca (I) alebo ich farmaceuticky prijateľný derivát, ktoré sa môžu použiť na liečenie reverzibilných obštruktívnych ochorení dýchacích ciest alebo alergických stavov pokožky, nosa a očí.

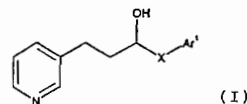

6 (51) C 07D 213/42, C 07C 311/29, A 61K 31/44, 31/18

(21) 789-98

(71) NOVARTIS AG, Basel, CH;

(72) Parker David Thomas, Livingston, NJ, US;

(54) alfa-Substituované arylsulfonamidohydroxámové kyseliny, spôsob ich prípravy, farmaceutický prostriedok, ktorý ich obsahuje, a ich použitie

(22) 03.12.96

(32) 15.12.95

(31) 60/008.661

(33) US

(86) PCT/EP96/05362, 03.12.96

(57) Sú opísané alfa-substituované arylsulfonamidohydroxámové kyseliny so všeobecným vzorcom (I), kde Ar je karbocyklická arylová skupina, heterocyklická arylová skupina alebo biarylová skupina, R² je atóm vodíka alebo nižšia alkylová skupina, n je celé číslo od 1 do 5 a význam ďalších substituentov R¹, R³ a R⁴ je uvedený v opisnej časti, a ich farmaceuticky prijateľné profarmakové deriváty a farmaceuticky prijateľné soli majú cenné farmaceutické vlastnosti, predovšetkým ako inhibitory TNF-alfa aktivity a maticiu degradujúcich metaloproteináz. Ďalej je opísaný spôsob ich prípravy a farmaceutické prostriedky s ich obsahom, ktoré sa používajú na liečenie širokého spektra ochorení, napríklad ako protizápalové prostriedky na liečenie ochorení, ako sú osteoartritída, reumatická artritída, alebo ako protinádorové prostriedky, napríklad na liečenie a prevenciu rastu nádorov, metastáz, invázie nádorov alebo ich progresie.

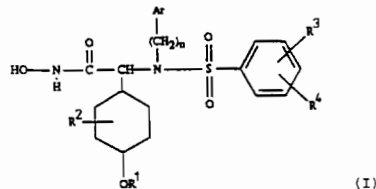

6 (51) C 07D 239/36

(21) 773-98

(71) MERCK & CO., INC., Rahway, NJ, US;

(72) Hu Essa H., Rahway, NJ, US; Sidler Daniel R., Rahway, NJ, US; Dolling Ulf H., Rahway, NJ, US; Patane Michael A., Rahway, NJ, US;

(54) Spôsob výroby dihydroprimidinónov

- (22) 12.12.96
 (32) 14.12.95, 28.08.96
 (31) 60/008 641, 9617968.4
 (33) US, GB
 (86) PCT/US96/19651, 12.12.96
 (57) Spôsob výroby 5-(alkyl alebo alkoxy)karbonyl-6-alkyl-4-(aryl alebo alkyl)-3,4-2(1H)-dihydroprimidinónov kombináciou β -ketoesteru alebo diketónu, aldehydu a močoviny v prítomnosti činidla, ktorým je zlúčenina bóru, zlúčeniny kovu (napríklad Cu_2O) a katalyzátora (napríklad kyseliny). Reakcia sa uskutočňuje v jednom reaktore v rozpúšťadle a dosiahnu sa vyššie výťažky a ľahšie spracovanie produktu ako s použitím dosiaľ známych spôsobov.

6 (51) C 07D 249/08, 233/60, A 61K 31/41**(21) 1161-98**

- (71) ZAMBON GROUP S.P.A., Vicenza, IT; ISAGRO S.P.A., Milano, IT;
 (72) Napoletano Mauro, Milano, IT; Fraire Cristina, Legnano, IT; Albini Enrico, Pavia, IT; Schioppacassi Giovanna, Rho, IT;
 (54) **Azolové zlúčeniny, spôsob ich prípravy, farmaceutický prostriedok s ich obsahom a ich použitie**
 (22) 25.02.97
 (32) 28.02.96
 (31) MI96A000371
 (33) IT
 (86) PCT/EP97/00886, 25.02.97
 (57) Azolové zlúčeniny so vzorcom (II-A), kde R^1 je atóm chlóru, fluóru, brómu alebo trifluórmetyl; R^2 je atóm vodíka, chlóru, fluóru, brómu alebo trifluórmetyl; Z je CH alebo N; R^3 , R^4 , R^5 sú rovnaké alebo rozdielne a sú atóm vodíka alebo C_1 - C_4 alkyl, s podmienkou, že R^4 je odlišný od R^5 , ak R^3 je vodík; X je O, S, SO, SO_2 ; R^6 je C_1 - C_5 polyfluóralkylová skupina obsahujúca aspoň dva atómy fluóru a prípadne ďalšie atómy chlóru a brómu, spôsob ich prípravy a farmaceutické prostriedky s ich obsahom a použitie ako liečiv s antimykotickou aktivitou.

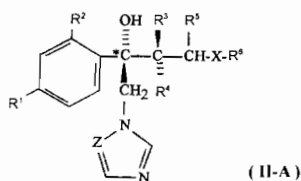
**6 (51) C 07D 261/02, 261/06, 261/10, 261/18****(21) 1058-98**

- (71) Hoechst Marion Roussel Deutschland GmbH, Frankfurt am Main, DE;
 (72) Faasch Holger, Dr., Hochheim, DE; Hedtmann Udo, Dr., Frankfurt, DE; Westenfelder Uwe, Dr., Frankfurt, DE; Paulus Erich, Dr., Eppstein, DE;
 (54) **Kryštalická forma N-(4-trifluórmetylfenyl)-5-metylizoxazol-4-karboxamidu a spôsob jej prípravy**

- (22) 06.08.98
 (32) 08.08.97, 17.12.97
 (31) 19734438.0, 19756093.8
 (33) DE, DE

(57) Kryštalická modifikácia 2 zlúčeniny vzorca (I), spôsoby prípravy kryštalických modifikácií 1 a 2 a použitie kryštalickej modifikácie 2 na liečebné účely.

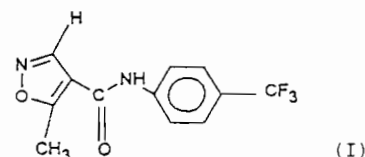
**6 (51) C 07D 277/60, 277/62, 277/68, 277/70, 285/01, 285/02, 285/04, 285/12, 285/125****(21) 1051-98**

- (71) Ciba Specialty Chemicals Holding Inc., Basel, CH;
 (72) Camenzind Hugo, Dr., Bern, CH; Evans Samuel, Dr., Marly, CH; Dratva Alfred, Dr., Bottmingen, CH; Hänggi Peter, Giffers, CH;
 (54) **Heterocyklické tioétery ako prísady do masťov**
 (22) 04.08.98
 (32) 06.08.97
 (31) 1863/97
 (33) CH
 (57) Heterocyklické tioétery vhodné ako bezpopolové prísady proti opotrebovaniu a antioxidanty, masťacie zmesi obsahujúce uvedené zlúčeniny a ich použitie. Zvlášť výhodné sú zlúčeniny všeobecných vzorcov (I') a (II'), kde v zlúčeninách všeobecného vzorca (I') R^2 je izooktyloxykarbonylmetyl, R^3 je izooktyloxykarbonylmetyltiometyl a R^4 je atóm vodíka, alebo R^2 je *tert*-nonyl, R^3 je *tert*-nonyltiometyl a R^4 je atóm vodíka, alebo R^2 je izooktyloxykarbonylmetyl, R^3 je atóm vodíka a R^4 je izooktyloxykarbonylmetyltiometyl, alebo R^2 je *tert*-nonyl, R^3 je atóm vodíka a R^4 je *tert*-nonyltiometyl, a v zlúčeninách všeobecného vzorca (II') R^2 a $\text{R}^{2'}$ sú izooktyloxykarbonylmetyl, R^3 a $\text{R}^{3'}$ sú izooktyloxykarbonylmetyltiometyl a R^4 a $\text{R}^{4'}$ sú atóm vodíka, alebo R^2 a $\text{R}^{2'}$ sú *tert*-nonyl, R^3 a $\text{R}^{3'}$ sú *tert*-nonyltiometyl a R^4 a $\text{R}^{4'}$ sú atóm vodíka, alebo R^2 a $\text{R}^{2'}$ sú izooktyloxykarbonylmetyl, R^3 a $\text{R}^{3'}$ sú atóm vodíka a R^4 a $\text{R}^{4'}$ sú izooktyloxykarbonylmetyltiometyl, alebo R^2 a $\text{R}^{2'}$ sú *tert*-nonyl, R^3 a $\text{R}^{3'}$ sú atóm vodíka a R^4 a $\text{R}^{4'}$ sú *tert*-nonyltiometyl.

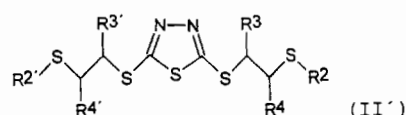
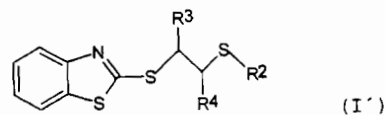

6 (51) C 07D 295/14, 213/74, 317/60

(21) 1207-98

(71) Boehringer Ingelheim Pharma KG, Ingelheim am Rhein, DE;

(72) Esser Franz, Ingelheim am Rhein, DE; Schnorrenberg Gerd, Gau-Algesheim, DE; Schromm Kurt, Ingelheim am Rhein, DE; Dollinger Horst, Ingelheim am Rhein, DE; Jung Birgit, Schwabenheim, DE; Speck Georg, Ingelheim am Rhein, DE;

(54) Arylglycinamidové deriváty, spôsob ich výroby, farmaceutický prostriedok s ich obsahom a ich použitie

(22) 03.03.97

(32) 06.03.96

(31) 196 08 665.5

(33) DE

(86) PCT/EP97/01038, 03.03.97

(57) Arylglycinamidové deriváty všeobecného vzorca (I) a ich farmaceuticky prijateľné soli, v ktorých R¹ a R² spolu s N, na ktorý sú naviazané, tvoria kruh jedného zo vzorcov a, b, c alebo d, v ktorých význam R³, R⁴, R⁵, Ar, R⁶, R⁷, R⁸, R⁹, R¹⁰, R¹¹, r, s a t je uvedený v opisnej časti, spôsob ich výroby, farmaceutické prostriedky s ich obsahom a ich použitie ako antagonistov neurokinínu (tachykinínu).

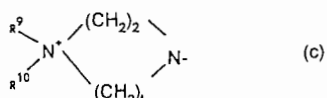
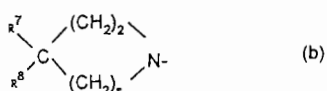
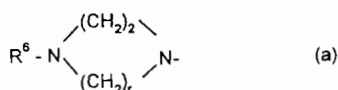
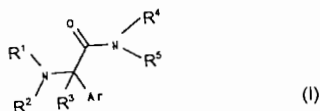

6 (51) C 07D 307/58, 405/06, A 61K 31/34, 31/38, 31/44

(21) 1375-98

(71) LABORATOIRES UPSA, Agen, FR;

(72) Nicolai Eric, Rueil-Malmaison, FR; Teulon Jean-Marie, La Celle-Saint-Cloud, FR;

(54) Diarylmetylidénové deriváty furánu, spôsob ich prípravy, farmaceutický prostriedok a terapeutické použitie

(22) 03.04.97

(32) 04.04.96, 26.06.96

(31) 96/04236, 96/07922

(33) FR, FR

(86) PCT/FR97/00602, 03.04.97

(57) Opisujú sa deriváty všeobecného vzorca (I), v ktorom kruhy A a B predstavujú fenyl, naftyl, zvyšok odvodený od heterocyklu obsahujúceho 5 až 6 členov a obsahujúci 1 až 4 heteroatómy, alebo zvyšok odvodený od nasýteného uhlíkovodíkového kruhu obsahujúceho 3 až 7 atómov uhlíka, prinajmenšom jeden X₁, X₂, Y₁ alebo Y₂ znamená nevyhnutne skupinu -S(O)_n-R, v ktorej n je 0, 1 alebo 2, a R znamená C₁-C₆ alkylovú skupinu alebo C₁-C₆ halogénalkylovú skupinu, alebo skupinu -SO₂NH₂ a ostatné z týchto substituentov navzájom od seba nezávisle znamenajú vodík, halogén, C₁-C₆ alkylovú skupinu, trifluórmetylóvu skupinu, alebo O-alkylovú skupinu obsahujúcu 1 až 6 atómov uhlíka, alebo X₁ a X₂ alebo Y₁ a Y₂ znamenajú metyléndioxy skupinu, a R¹, R², R³ a R⁴ navzájom od seba nezávisle znamenajú vodík, halogén, C₁-C₆ alkylovú skupinu, C₁-C₆ halo-génalkylovú skupinu alebo aromatický zvyšok, alebo R¹R² alebo R³R⁴ sú kyslík, alebo R¹R² alebo R³R⁴ spoločne s atómom uhlíka, na ktorý sú pripojené, tvoria nasýtený uhlíkovodíkový kruh obsahujúci 3 až 7 atómov uhlíka. Tieto látky majú protizápalový a analgetický účinok. Do rozsahu rovnako patrí postup prípravy týchto zlúčenín, farmaceutický prostriedok a použitie na uvedené účely.

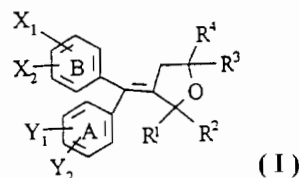

6 (51) C 07D 309/00, 309/16, 309/28

(21) 1042-98

(71) Hoechst Marion Roussel Deutschland GmbH, Frankfurt am Main, DE;

(72) Gerlach Uwe, Dr., Hattersheim, DE; Lang Hans Jochen, Dr., Hofheim, DE; Weidmann Klaus, Dr., Kronberg, DE; Brendel Joachim, Dr., Bad Vilbel, DE;

(54) Sulfónamidové deriváty, spôsob ich prípravy, farmaceutický prípravok, ktorý ich obsahuje, a ich použitie

(22) 03.08.98

(32) 05.08.97, 30.10.97

(31) 19733779.1, 19747889.1

(33) DE, DE

(57) Sulfónamidové deriváty všeobecného vzorca (I), význam substituentov je uvedený v nárokoch, ktoré sú vysoko účinné substancie na prípravu liečiv na profylaxiu a terapiu ochorenia srdca a krvného obehu, najmä arytmií, na liečbu vredov v oblasti žalúdka a čriev alebo na liečbu hnačkovitých ochorení. Opisuje sa spôsob ich prípravy a farmaceutický prostriedok s ich obsahom.

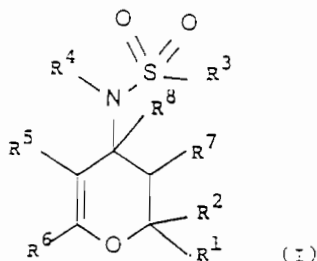

**6 (51) C 07D 401/04, 401/14, 401/12,
A 61K 31/44, 31/495**

(21) **861-98**

- (71) Schering Corporation, Kenilworth, NJ, US;
(72) Doll Ronald J., Maplewood, NJ, US; Kelly Joseph M., Parlin, NJ, US; Njoroge F. George, Union, NJ, US; Mallams Alan K., Hackettstown, NJ, US; Remiszewski Stacy W., Washington Township, NJ, US; Taveras Arthur G., Rockaway, NJ, US;

(54) Tricyklické amidy, ktoré sa používajú na inhibíciu funkcie G-proteínu a na liečenie proliferatívnych ochorení

- (22) 19.12.96
(32) 22.12.95, 13.03.96
(31) 08/577 951, 08/615 760
(33) US, US
(86) PCT/US96/19603, 19.12.96
(57) Sú opísané zlúčeniny všeobecného vzorca (I.0), (IV.0), (XXII.0), (XXVII.0), (XXXII) a (XXXIX.0). Sú tiež opísané spôsoby na inhibíciu abnormálneho rastu buniek, na inhibíciu farnezyl proteín transferázy a spôsoby liečenia rakovín s použitím nových zlúčenín.

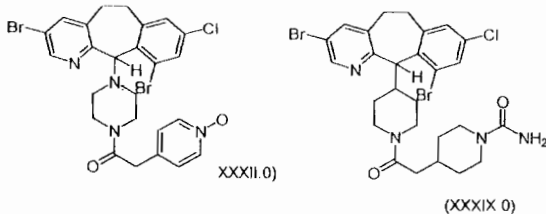
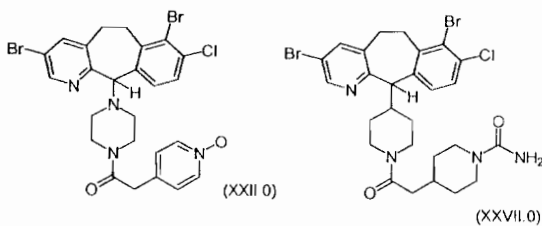
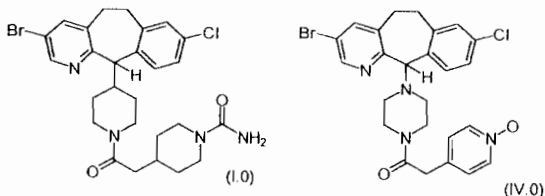

6 (51) C 07D 401/06, A 61K 31/47

(21) **556-98**

- (71) Janssen Pharmaceutica N.V., Beerse, BE;
(72) End David William, Ambler, PA, US; Venet Marc Gaston, Issy-les Moulineaux Cedex, FR; Angibaud Patrick René, Issy-les Moulineaux Cedex, FR; Sanz Gérard Charles, Issy-les Moulineaux Cedex, FR;

(54) Farnezylová transferáza inhibovaná derivátmi 2-chinolínu

- (22) 25.10.96
(32) 31.10.95
(31) 95202945.2
(33) FR
(86) PCT/EP96/04661, 25.10.96
(57) Opisujú sa zlúčeniny vzorca (I), ich stereoizomérne formy a ich farmaceuticky prijateľné adičné soli s kyselinami alebo zásadami, ktoré inhibujú farnezylovú transferázu, ďalej ich príprava, kompozície, ktoré ich obsahujú, a ich použitie ako liečiva.

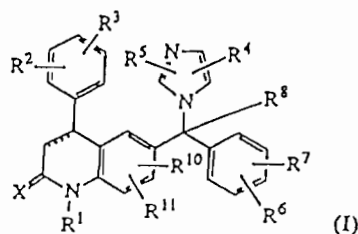

6 (51) C 07D 401/12, C 07B 45/04

(21) **1155-96**

- (71) Slovakofarma, a. s., Hlohovec, SK;
(72) Šmahovský Vendelín, Ing., Pezinok, SK; Oremus Vladimír, Ing. CSc., Bratislava, SK; Heleyová Katarína, Mgr., Žilina, SK; Zlatoidský Pavol, Ing. CSc., Bratislava, SK; Gattnar Ondřej, Ing. CSc., Bratislava, SK; Varga Ivan, Ing., Hlohovec, SK; Štalmach Valdemar, Ing., Bratislava, SK; Ježek Ladislav, RNDr., Modra, SK;

(54) Spôsob prípravy omeprazolu

- (22) 09.09.96
(57) Spôsob prípravy omeprazolu reakciou 5-metoxi-2-[(4-metoxi-3,5-dimetyl-2-pyridinyl)-metyltio]-1H-benzimidazolu s kyselinou peroxyoctovou v dvojfázovom prostredí vody a chlóravaného organického rozpúšťadla, pri zásaditom pH, následným oddelením vodnej a organickej fázy po reakcii a izolácia omeprazolu organickej fázy.

**6 (51) C 07D 405/04, 411/04, 413/04, 401/04, 403/04,
409/04, 405/14, 409/14, A 61K 31/495, 31/435**

(21) **1331-98**

- (71) Duphar International Research B.V., Weesp, NL;
(72) Feenstra Roelof Willem, Weesp, NL; Kruse Cornelis Gerrit, Weesp, NL; Tulp Martinus Theodorus Maria, Weesp, NL; Kuipers Wilma, Weesp, NL; Long Stephen Kenneth, Weesp, NL;

(54) Piperazínové a piperidínové deriváty, spôsob ich prípravy a farmaceutické prostriedky, ktoré ich obsahujú

- (22) 20.03.97
 (32) 29.03.96
 (31) 96200864.5
 (33) EP
 (86) PCT/EP97/01461, 20.03.97
 (57) Opisujú sa skupiny piperazínových a piperidínových zlúčenín, ktoré majú zaujímavé farmakologické vlastnosti. Zlúčeniny vzorca (a), kde A je heterocyklická skupina s 5 - 7 atómami v kruhu, kde sú prítomné 1 - 3 heteroatómy zo skupiny O, N a S; R¹ je vodík a fluór; R² je C₁₋₄alkyl, C₁₋₄alkoxyl alebo oxo skupina, p je 0, 1 alebo 2; Z je uhlík alebo dusík a prerušovaná čiara je jednoduchá väzba, pokiaľ Z je dusík, a jednoduchá a dvojitá väzba, pokiaľ Z je uhlík; R³ a R⁴ sú nezávisle vodík alebo C₁₋₄alkyl; n je 1 alebo 2; R⁵ je halogén, hydroxyl, C₁₋₄alkoxyl alebo C₁₋₄alkyl a q je 0, 1, 2 alebo 3; Y je fenyl, furanyl alebo tienyl, tieto skupiny môžu byť substituované hydroxylom, halogénom, C₁₋₄alkoxylom, C₁₋₄alkylom, kyanoskupinou, aminokarbonylom, mono- alebo di-C₁₋₄alkylaminokarbonylom; a ich soli majú vysokú afinitu pre dopamín D₂ a serotonín 5-HT_{1A} receptory.

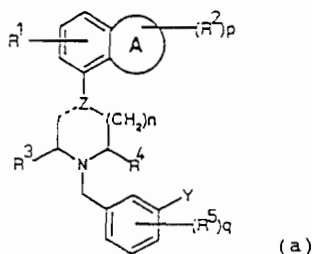

6 (51) C 07D 487/04, A 61K 31/505

- (21) 1208-98
 (71) Dr. Karl Thomae GmbH, Biberach, DE;
 (72) Himmelsbach Frank, Mittelbiberach, DE; Dahmann Georg, Ummendorf, DE; Von Rűden Thomas, Baden, AT; Metz Thomas, Wien, AT;

(54) Pyrimido[5,4-d]pyrimidíny, spôsob ich výroby, farmaceutický prostriedok s ich obsahom a ich použitie

- (22) 03.03.97
 (32) 06.03.96
 (31) 196 08 588.8
 (33) DE
 (86) PCT/EP97/01047, 03.03.97
 (57) Sú opísané pyrimido[5,4-d]pyrimidíny všeobecného vzorca (I), v ktorom R^a je atóm vodíka, R^b je fenylskupina substituovaná zvyškami R¹ až R³, ktoré môžu byť rovnaké alebo rôzne a ich význam je uvedený v opisnej časti, alebo R^a a R^b spolu s medzi nimi ležiacim atómom dusíka tvoria 1-indolyl- alebo 1,2,3,4-tetrahydrochinolín-1-yl skupinu a význam substituenta R^c je uvedený

v opisnej časti, ich tautoméry, stereoizoméry a soli, najmä ich fyziologicky prijateľné soli s anorganickými alebo organickými kyselinami alebo zásadami, ktoré majú inhibičný účinok na transdukciiu signálov sprostredkovanú tyrozínkinázami. Ďalej je opísaný spôsob ich výroby, farmaceutický prostriedok s ich obsahom a ich použitie na liečbu nádorových ochorení.

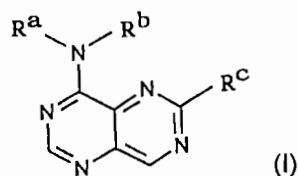

6 (51) C 07D 487/14, A 61K 31/505 // (C 07D 487/14, 249:00, 239:00, 235:00)

- (21) 1144-98
 (71) Boehringer Ingelheim Pharma KG, Ingelheim am Rhein, DE;
 (72) Kűfner-Műhl Ulrike, Ingelheim am Rhein, DE; Kummer Werner, Ingelheim am Rhein, DE; Pohl Gerald, Gau-Algesheim, DE; Gaida Wolfram, Ingelheim am Rhein, DE; Lehr Erich, Waldalgesheim, DE; Mierau Joachim, Mainz am Rhein, DE; Weiser Thomas, Nieder-Olm, DE;

(54) Imidazotriazolopyrimidinónové deriváty, spôsob ich prípravy, farmaceutický prostriedok s ich obsahom a ich použitie

- (22) 17.07.97
 (32) 20.07.96
 (31) 196 29 378.2
 (33) DE
 (86) PCT/EP97/03841, 17.07.97
 (57) Sú opísané imidazotriazolopyrimidinónové deriváty všeobecného vzorca (I), v ktorom význam substituentov R¹, R², R³, R⁴, R⁵ a R⁶ je uvedený v opisnej časti, spôsob ich prípravy a farmaceutický prostriedok s ich obsahom. Uvedené deriváty majú afinitu k adenosinovým receptorom, a preto nachádzajú využitie ako adenosinové antagonisty a majú terapeuticky využiteľný účinok v prípadoch, keď ochorenia alebo patologické stavy sú v spojení s aktiváciou adenosinových receptorov.

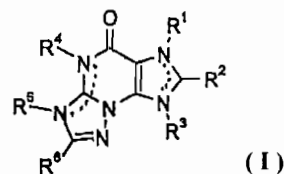

6 (51) C 07F 9/00, 9/08, 9/38, 9/40, 7/00, 7/02**(21) 1411-96**

(71) VUCHT, a. s., Bratislava, SK;

(72) Štibrányi Ladislav, doc. Ing., CSc., Bratislava, SK; Konopíková Marta, Ing., CSc., Bratislava, SK;

(54) Spôsob prípravy dietylésteru 2-(trietyloxyetyl)-etylfosfónovej kyseliny

(22) 31.10.96

(57) Dietyléster 2-(trietyloxyetyl)-etylfosfónovej kyseliny sa pripraví kontinuálnym čerpaním zmesi trietyloxyvinylsilánu, dietylésteru kyseliny fosfónovej a peroxidického katalyzátora cez prietokový reaktor, ohrievaný na teplotu 120 až 180 °C, pričom reakčný čas je 30 až 300 s a molárny pomer trietyloxyvinylsilánu k dietylésteru kyseliny fosfónovej je 1 : 1,2 až 1 : 2 a molárny pomer di-tert-butyl-peroxidu ako katalyzátora k trietyloxyvinylsilánu je 1 : 10 až 1 : 25.

6 (51) C 07F 9/00, 9/08, 9/38, 9/40, 7/00, 7/02, 1/00, 1/04**(21) 1412-96**

(71) VUCHT, a. s., Bratislava, SK;

(72) Štibrányi Ladislav, doc. Ing., CSc., Bratislava, SK; Konopíková Marta, Ing., CSc., Bratislava, SK;

(54) Sodná soľ dietylésteru 2-(trietyloxyetyl)-etylfosfónovej kyseliny a spôsob jej prípravy

(22) 31.10.96

(57) Opisuje sa sodná soľ dietylésteru 2-(trietyloxyetyl)-etylfosfónovej kyseliny vzorca (I) a spôsob jej prípravy transesterifikáciou dietylésteru 2-(trietyloxyetyl)-etylfosfónovej kyseliny bezvodým octanom sodným pri teplote 90 až 140 °C za súčasného oddestilovania vznikajúceho etylacetátu.

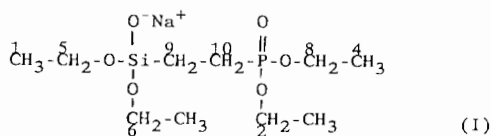
**6 (51) C 07H 17/08, A 61K 31/70****(21) 949-98**

(71) PLIVA, farmaceutská, kemijská, prehranbená i kozmetická industrija, dioničko društvo, Zagreb, HR;

(72) Lopotar Nevenka, M. Sc., Zagreb, HR; Narandja Amalija, M. Sc., Zagreb, HR; Mandić Zoran, D. Sc., Zagreb, HR;

(54) Lineárne 8a-sekoazalidy a spôsob ich výroby

(22) 10.07.98

(32) 16.07.97, 22.05.98

(31) P970386A, P980276A

(33) HR, HR

(57) Opísané sú lineárne 8a-sekoazalidy všeobecného vzorca (I), v ktorom R znamená atóm vodíka alebo metylovú skupinu, R¹ znamená atóm vodíka, skupinu CH₃, acyl s 1 až 3 atómami uhlíka alebo arylsulfonyl, R² znamená atóm vodíka a R³ znamená skupinu NH₂ alebo OH, alebo R² a R³ spoločne znamenajú atóm kyslíka alebo skupinu NOH, R⁴ znamená atóm vodíka alebo acyl s 1 až 3 atómami uhlíka a čiara ----- znamená dvojitú alebo jednoduchú väzbu. Opísaný je tiež spôsob ich výroby, podľa ktorého sa 4'-demicyrosyl-8a-aza-8a-homorelomylin všeobecného vzorca (II) podrobí oximačnej reakcii, produkt sa prípadne reduktívne N-alkyluje alebo sa katalyticky hydrogenuje, alebo sa podrobí konverzii hydroxyiminovej skupiny na ketoskupinu a potom sa N- alebo N,O-acyluje, katalyticky sa hydrogenuje dvojitá väzba alebo sa redukuje ketón, alebo sa redukuje hydroxyimínová skupina na aminovú skupinu.

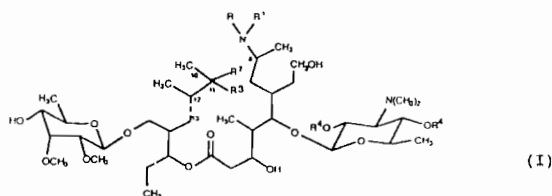

(I)

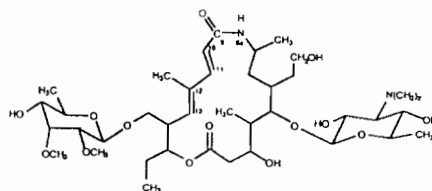

(II)

6 (51) C 07J 41/00, A 61K 31/575, 9/127, C 12N 15/88 (21) 1182-98

(71) CENTRE NATIONAL DE LA RECHERCHE SCIENTIFIQUE, Paris, FR;

(72) Lehn Jean-Marie, Strasbourg, FR; Lehn Pierre, Paris, FR; Vigneron Jean-Pierre, Boissy-sur-Saint-Yon, FR;

(54) Zlúčeniny amidínového typu, farmaceutické prostriedky, ktoré ich obsahujú, a ich použitie

(22) 28.02.97

(32) 01.03.96, 30.07.96

(31) 96/02604, 96/09557

(33) FR, FR

(86) PCT/FR97/00364, 28.02.97

(57) Amidínové deriváty vzorca (I), kde R¹ je derivát cholesterolu alebo alkylaminoskupina -NR'R'' a každá skupina R² a R³ je nezávisle atóm vodíka alebo skupina vzorca (II), kde každá skupina R⁴ a R⁵ je nezávisle atóm vodíka alebo skupina vzorca (III). Zodpovedajúce farmaceutické prostriedky, ktoré je možné zvlášť využiť pri gémovej terapii na prenos terapeutických génov na bunky.

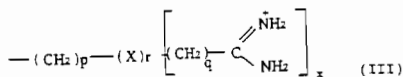
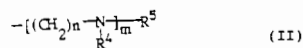
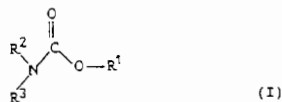

6 (51) C 07K 5/065, A 61K 38/33

(21) 1134-98

- (71) ASTRA AKTIEBOLAG, Södertälje, SE;
- (72) Dimairo John, Laval, Quebec, CA; Wang Wuyi, St.-Laurent, Quebec, CA;

(54) Izochinolíny a ich použitie ako analgetiká

- (22) 25.02.97
- (32) 28.02.96
- (31) 9600769-5
- (33) SE
- (86) PCT/SE97/00315, 25.02.97
- (57) Zlúčeniny, ktoré môžu účinkovať ako analgetiká, presnejšie peptidomimetické zlúčeniny všeobecného vzorca (I), ktoré sa môžu viazať na opioidný receptor.

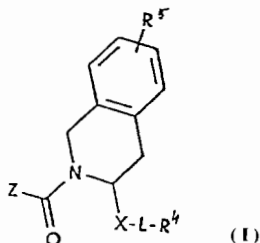

6 (51) C 07K 7/06, A 61K 38/08, C 07K 1/00

(21) 767-98

- (71) BASF AKTIENGESELLSCHAFT, Ludwigshafen, DE;
- (72) Amberg Wilhelm, Friedrichsdorf, DE; Barlozzari Teresa, Wellesley, MA, US; Bernard Harald, Bad Dürkheim, DE; Buschmann Ernst, Ludwigshafen, DE; Haupt Andreas, Westborough, MA, US; Hege Hans-Guenther, Neustadt, DE; Janssen Bernd, Ludwigshafen, DE; Kling Andreas, Mannheim, DE; Lietz Helmut, Neustadt, DE; Ritter Kurt, Newton, MA, US; Ullrich Martina, Schriesheim, DE; Weymann Jürgen, Bad Dürkheim, DE; Zierke Thomas, Böhl-Iggelheim, DE;

(54) Peptidy, ich príprava a použitie

- (22) 11.12.96
- (32) 15.12.95
- (31) 08/573 422
- (33) US
- (86) PCT/EP96/05518, 11.12.96

- (57) Peptidy všeobecného vzorca (I), v ktorom R¹, R², A, B, D, E, G, K, X a s majú význam uvedený v opise, a ich príprava. Tieto peptidy majú anti-neo-plastický účinok.



6 (51) C 07K 14/00

(21) 470-98

- (71) INSTITUTO FARMACOTERAPICO ITALIANO S.P.A., Roma, IT;

- (72) Tarro Giulio, Roma, IT;

(54) Peptidy komplexu TLP urogenitálneho karcinómu a ich protilátky

- (22) 02.07.97
- (32) 10.07.96
- (31) RM96A000496
- (33) IT
- (86) PCT/IT97/00158, 02.07.97
- (57) Peptid obsahujúci TLP špecifický močovopohľavný epitop, kde TLP obsahuje aminokyselínovú sekvenciu: Gly Pro Pro Glu Val Gln Asn Ala Asn. Okrem toho sa riešenie týka činidiel na detegovanie uvedených močovopohľavných TLPs, ako aj farmaceutických zmesí.

6 (51) C 07K 14/475, A 61K 38/18

(21) 571-97

- (71) Amgen Inc., Thousand Oaks, CA, US;
- (72) Kinstler Olaf F., Oxnard, CA, US; Yan Qiao, Thousand Oaks, CA, US;

(54) Konjugáty BDNF a NT-3 s vodorozpustným polymérom

- (22) 13.11.95
- (32) 14.11.94
- (31) 08/340 131
- (33) US
- (86) PCT/US95/14658, 13.11.95
- (57) Naviazaním neurotrofických faktorov BDNF a NT-3 na vodou rozpustný polymér, napríklad polyetylén glykol, sa pripravili deriváty týchto polypeptidov.

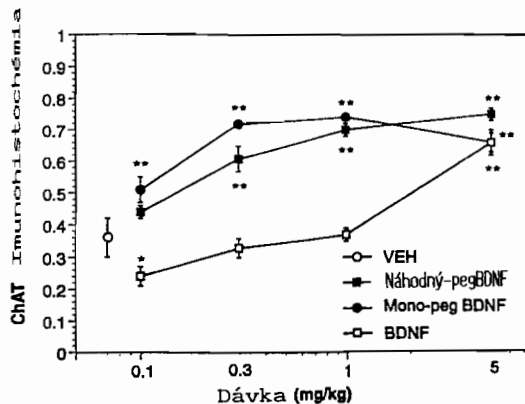

6 (51) C 07K 14/50, C 12N 15/12, A 61K 38/18**(21) 455-97**

- (71) Amgen Inc., Thousand Oaks, CA, US;
 (72) Morris Charles F., Newbury Park, CA, US; Kenney William C., Thousand Oaks, CA, US; Chen Bao-lu, San Ramon, CA, US; Hsu Eric W., Thousand Oaks, CA, US;

(54) Analógy keratinocytových rastových faktorov

(22) 12.10.95

(32) 13.10.94, 13.10.94, 07.06.95

(31) 08/323 340, 08/323 475, 08/487 825

(33) US, US, US

(86) PCT/IB95/00971, 12.10.95

- (57) Polypeptidový analóg KGF majúci prvých až 24 aminokyselín na N-konci modifikovaných a v ktorom sú cysteínové rezíduá korešpondujúce s pozíciami 1 a 15 KGF (pozície aminokyselín 32 a 46 SEQ ID NO:2, (Cys¹ a Cys¹⁵, v tomto poradí) odstránené alebo nahradené inou aminokyselinou.

6 (51) C 07K 14/725, 14/47, A 61K 38/08**(21) 1149-98**

- (71) ZENECA LIMITED, London, GB;
 (72) Cotton Ronald, Macclesfield, Cheshire, GB; Edwards Philip Neil, Macclesfield, Cheshire, GB; Luke Richard William Arthur, Macclesfield, Cheshire, GB;

(54) Peptidové deriváty, spôsob ich prípravy a použitie

(22) 18.02.97

(32) 23.02.96, 05.10.96

(31) 9603855.9, 9620819.4

(33) GB, GB

(86) PCT/GB97/00438, 18.02.97

- (57) Farmaceuticky užitočné peptidové deriváty všeobecného vzorca (I), kde skupiny P, R¹, R², R³ a R⁴ majú rôzny význam, definovaný v opise, a ich farmaceuticky prijateľné soli a farmaceutické prípravky, ktoré ich obsahujú. Peptidové deriváty sú cenné pri liečení autoimunitných alebo zápalových ochorení sprostredkovaných T-bunkami, ktoré sú závislé od MHC II. triedy, ako je napríklad reumatická artritída. Ďalej sa opisuje spôsob prípravy nových peptidových derivátov a použitie týchto zlúčenín.

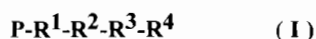
**6 (51) C 08B 31/00, 31/18, C 08L 3/06****(21) 936-97**

- (71) Škrobárny Horažďovice, a. s., Horažďovice, CZ;
 (72) Pospíšil Ladislav, Dr., Brno, CZ; Vlnová Eva, Ing., Klenčí, CZ;

(54) Spôsob výroby plastu s riadenou životnosťou

(22) 09.07.97

(32) 11.07.96

(31) PV 2058-96

(33) CZ

- (57) Spôsob, pri ktorom sa škrob, pochádzajúci z prírodných surovín, po vysušení na sušinu 90 až 99,9 % hmotn. zmieša s 0,5 až 10 % hmotn. kompatibilizátora, ktorým je látka obsahujúca v molekule polárne a nepolárne časti, ďalej sa zmieša s polystyrénom, a potom sa vzniknutá zmes, ktorá obsahuje 6 až 45 % hmotn. škrobu s kompatibilizátorom, extruduje v závitovkovom extrudéri a ďalej sa upraví. Výhodne sa k vzniknutej zmesi pridá látka obsahujúca nenasýtené dvojité väzby, v množstve 1 až 10 % hmotnostných.

6 (51) C 08F 2/10**(21) 891-97**

- (71) COATEX S.A., Genay, FR;
 (72) Egraz Jean-Bernard, Ecully, FR; Suau Jean-Marc, Lucenay, FR; Kensicher Yves, Lozanne, FR;

(54) Spôsob prípravy vo vode rozpustných polymérov, získané polyméry a ich použitie

(22) 30.06.97

(32) 19.07.96

(31) 96 09345

(33) FR

- (57) Spôsob prípravy homopolymérov a/alebo kopolymérov vo vodnom roztoku s použitím zlúčeniny obsahujúcej atóm fosforu v oxidačnom stupni nižšom než 5 v množstve 0,005 až 0,49 atómu fosforu na mól nenasýtenia, ktoré má byť polymerizované v neprítomnosti všetkých činidiel, rozkladajúcich peroxid vodíka na voľné radikály, a v neprítomnosti prenášača. Polyméry s veľmi nízkym obsahom zvyškových monomérov, získané týmto spôsobom, a ich použitie v oblasti papiera, náterových hmôt, keramiky, vrtných výplachov a detergentov.

6 (51) C 08F 4/04, 4/16, 10/00**(21) 720-97**

- (71) Union Carbide Chemicals and Plastics Technology Corporation, Danbury, CT, US;
 (72) Kiu Hee Lee, Ing., So. Charleston, WV, US; Hussein Fathi David, Ing., Cross Lanes, WV, US; Williams Clark Curtis, Ing., Charleston, WV, US;

(54) Spôsob kontrolovania statického náboja pri polymerizácii alfa-olefinových polymérov s použitím metalocénových katalyzátorov

(22) 05.06.97

(32) 06.06.96

(31) 08/659 441

(33) US

- (57) Spôsob kontroly statického náboja pri výrobe homopolyméru, kopolyméru alebo terpolyméru polyetylénu spočíva v zavádzaní etylénu a prípadne aspoň jedného alfa-olefinu obsahujúceho 3 až 18 atómov uhlíka do reakčného pásma, obsahujúceho metalocénový polymerizačný katalyzátor za polymerizačných podmienok v prítomnosti anti-statického činidla, obsahujúceho amin, a prekursora katalyzátora s obsahom zirkónia alebo hafnia.

6 (51) C 08F 4/649, 10/06

(21) 3395-88

(71) UNION CARBIDE CORPORATION, Danbury, CT, US;

(72) Brady Robert Converse, Morristown, NJ, US; Stakem Francis Gregory, Raritan, NJ, US; Han Tai Liu, Cross Lanes, WV, US; Noshay Allen, East Brunswick, NJ, US;

(54) Spôsob výroby polypropylénu

(22) 19.05.88

(32) 19.05.87

(31) 051853

(33) US

(57) Spôsob výroby polypropylénu s distribúciou molekulej hmotnosti nižšou než 5,0 a indexom izotakticity vyšším než 96 %, pri ktorom sa polypropylén uvedie za tlaku maximálne 7 000 kPa a pri teplote nad 80 °C v reaktore do styku s fluidným lôžkom použitím tepelne stáleho katalyzátora systému zahŕňajúceho pevnú zložku katalyzátora obsahujúcu horčík, titán, halogenid a ester polykarboxylovej kyseliny obsahujúcej dve esterové skupiny, organohlinitý kokatalyzátor a zlúčeninu kremika obsahujúcu väzbu kremík-kyslík-uhlík.

6 (51) C 08H 5/02, 5/04

(21) 695-97

(71) Chemický ústav SAV, Bratislava, SK; Ústav bunkovej biológie PF UK, Bratislava, SK;

(72) Košíková Božena, Ing., DrSc., Bratislava, SK; Ebringer Libor, prof. RNDr., DrSc., Bratislava, SK; Dobias Jozef, Ing., CSc., Bratislava, SK; Lahitová Eleonóra, RNDr., CSc., Bratislava, SK;

(54) Prostriedky s antigenotoxickými vlastnosťami

(22) 02.06.97

(57) Prostriedky s antigenotoxickými vlastnosťami obsahujú lignínové preparáty alebo ich deriváty, ktorými sú výhodne lignínové rastlinné polyméry, vznikajúce ako vedľajší produkt pri výrobe buničiny alebo lignínové rastlinné polyméry z hydrolyzy lignocelulózoých materiálov alebo ich modifikované deriváty.

6 (51) C 08L 23/04, 23/16, 23/20, 25/04

(21) 904-97

(71) Filsáková Eva - VINAMET, Havířov-Město, CZ;

(72) Filsák Vojtěch, Havířov-Město, CZ;

(54) Výrobky na farmaceutické a medicínske účely

(22) 03.07.97

(57) Výrobky na báze kopolyméru styrén - etylén - butylén - styrén a/alebo terpolyméru styrén - butylén - styrén sú plnené plnivami na báze kriedy do 5 hmotnostných a výhodne doplnené polyetylénom v množstve od 3 do 20 hmotnostných dielov sú použiteľné na farmaceutické účely na viečka, uzávery, kvapkadlá, liekovky a aj do priestorov s nebezpečenstvom výbuchu, lebo sú vodivé a odvádzajú elektrostatický náboj.

6 (51) C 08L 77/00, C 08J 3/20, 3/22

(21) 734-97

(71) Výskumný ústav chemických vlákien, akciová spoločnosť, Svit, SK;

(72) Ondrejmiška Koloman, Ing., CSc., Svit, SK; Brejka Ondrej, Ing., Poprad, SK; Mezovský Milan, Svit, SK;

(54) Koncentráty pigmentov a aditív na farbenie a aditíváciu polyamidov a spôsob ich výroby

(22) 09.06.97

(57) Koncentráty pigmentov alebo aditív na farbenie a aditíváciu polyamidov v hmote sú pripravené tak, že sa zmes polymérneho nosiča na báze polyamidu, pigmentu alebo iného aditíva a dispergátora kvapalného alebo s nízkou teplotou tavenia pod 80 °C na báze polyalkylénglykolov a/alebo ich kopolymérov, a/alebo derivátov, najmä s obsahom dlhších alifatických reťazcov zabudovaných do molekuly éterickou alebo esterickou väzbou, a/alebo éterov alebo esterov viacmocných alkoholov, a/alebo na báze amidov alifatických kyselín, disperguje v hnetacom zariadení pri teplotách nastavených na teploty blízke alebo nižšie ako je teplota tavenia nosiča, pričom sa dispergátor v prípade aplikácie granulovaného nosiča pridáva do zmesi po častiach.

6 (51) C 09B 41/00, 29/12, 67/22, 33/04, 33/18, D 06P 1/04, 3/32

(21) 4729-90

(71) Ciba Specialty Chemicals Holding Inc., Basel, CH;

(72) Langfeld Horst, Dr., Grenzach-Wyhlen, DE; Minges Roland, Dr., Grenzach-Wyhlen, DE;

(54) Spôsob výroby azofarbív a zariadenie na vykonávanie tohto spôsobu

(22) 28.09.90

(32) 30.09.89

(31) P 39 32 829,5

(33) DE

(57) Spôsob výroby azofarbív jedného alebo niekoľkých rôznych diazokomponentov. Pri tomto spôsobe sa kopulačná hodnota pH rezorcínovej predlohy pred reakciou nastaví a stabilizuje pomocou systému pufrov a v priebehu kopulačnej reakcie sa pomocou regulácie prietokového pomeru prítokov diazokomponentov a zásady udržuje konštantná.

6 (51) C 10G 1/00, C 10J 3/00, C 10B 53/00

(21) 1451-97

(71) THERMOSELECT AG, Vaduz, LI;

(72) Kiss Günter H., Minusio, CH;

(54) Spôsob úplného látkového využitia surového syntézneho plynu získaného bezemisnou vysokoteplotnou recykláciou a frakcionovanou, látkovo-špecifickou konverziou

- (22) 24.10.97
 (32) 29.10.96, 15.05.97, 11.07.97, 12.08.97
 (31) 196 44 964.2, 197 20 450.3,
 197 29 816.8, 197 34 911.0
 (33) DE, DE, DE, DE
 (57) Spôsob úplného látkového využitia surového syntézneho plynu pozostáva zo stupňovitej konverzie látok prítomných v surovom syntéznom plyne na hodnotné látky v oddelených temperovateľných stupňoch mokrého spracovania, zvedenia roztokov a kondenzátov z rozdielnych stupňov konverzie, ktoré obsahujú znovu regenerovateľné hodnotné látky a stupňového odlučovania zrážacími reakciami a výmenou iónov, ako aj deliacimi reakciami pri opätovnom získaní procesnej vody, chladiaceho sušenia vyčisteného syntézneho plynu konverziou škodlivín a vracania vratnej procesnej vody spolu s kondenzátom z chladiaceho sušenia do jednotlivých stupňov konverzie.
- 6 (51) C 11D 3/48, 3/395, 7/18, 7/38**
(21) 950-98
 (71) THE PROCTER and GAMBLE COMPANY, Cincinnati, OH, US;
 (72) Romano Nicoletta, Rome, IT; Trani Marina, Rome, IT; Minervini Giovanni, Rome, IT;
(54) Dezinfekčné prostriedky a spôsoby dezinfekcie povrchov
 (22) 08.01.97
 (32) 23.02.96
 (31) 96870015.3
 (33) EP
 (86) PCT/US97/00241, 08.01.97
 (57) Dezinfekčné prostriedky obsahujúce peroxidové bieliace činidlo, betaínový alebo sulfobetainový tenzid alebo ich deriváty alebo ich zmesi a antimikrobiálnu zlúčeninu zo skupiny antimikrobiálnych silíc alebo ich aktívnych zložiek, parabénu, glutaraldehydu a ich zmesí, s výnimkou vodných prostriedkov obsahujúcich 0,5 až 50 % hmotn. terpénického alkoholu, cyklického terpénického alkoholu alebo jeho esteru ako jedinej mikrobiálnej zložky.
- 6 (51) C 11D 3/48, 3/395, 7/18, 7/38**
(21) 951-98
 (71) THE PROCTER and GAMBLE COMPANY, Cincinnati, OH, US;
 (72) Romano Nicoletta, Rome, IT; Trani Marina, Rome, IT; Minervini Giovanni, Rome, IT;
(54) Dezinfekčné prostriedky
 (22) 08.01.97
 (32) 23.02.96
 (31) 96870016.1
 (33) EP
 (86) PCT/US97/00244, 08.01.97
 (57) Dezinfekčné prostriedky obsahujúce peroxidové bieliace činidlo, amfotérny tenzid, glutaraldehyd a antimikrobiálnu silicu alebo ich aktívnu zložku.
- 6 (51) C 12N 15/11, C 12P 13/08 // (C 12P 13/08, C 12R 1:13, 1:15)**
(21) 1228-90
 (71) DEGUSSA AG, Frankfurt am Main, DE;
 (72) Bachman Bern, Dr., Werther, DE; Thierbach Georg, Dr., Bielefeld, DE; Kalinowski Jörn, Dr., Bielefeld, DE; Pühler Alfred, prof. Dr., Bielefeld, DE;
(54) Fragment DNA, rekombinantná DNA a spôsob výroby L-lyzínu
 (22) 14.03.90
 (32) 14.03.89
 (31) P 39 08 201.6
 (33) DE
 (57) Fragment DNA sa skladá z nukleotidovej sekvencie s dĺžkou 2,1 kb, ohraničenou Pst I a Xho I miestami štiepenia. Je kódom pre proteíny vedúce k aktivite aspartyl-b-semialdehyddehydrogenázy (asd) a k deregulácii aspartátkinázy (lysC) a je obsiahnutý v plazmide pCS2, nachádzajúcom sa v *Corynebacterium glutamicum* uloženom pod číslom DSM 5086. Opísaná rekombinantná DNA je odvodená z uvedeného plazmidu pCS2. Podstata výroby L-lyzínu fermentáciou mikroorganizmov rodu *Corynebacterium* alebo *Brevibacterium* spočíva v tom, že produkčné mikroorganizmy obsahujú plazmid alebo niektorú z uvedených rekombinantných DNA. Ako mikroorganizmus sa výhodne používa *Corynebacterium glutamicum* DMS 5086.
- 6 (51) C 12N 15/11, 15/63, 15/79, C 12P 21/00, C 07K 14/475, C 07H 15/12, A 61K 38/17**
(21) 4230-90
 (71) Max-Planck-Gesellschaft zur Förderung der Wissenschaften e.V., München, DE; Regeneron Pharmaceuticals, Inc., Tarrytown, NY, US;
 (72) Hohn Andreas, München, DE; Leibrock Joachim, Gauting, DE; Bailey Karen, München, DE; Barde Yves-Alain, München, DE; Thoenen Hans Friedrich Erwin, München, DE; Maisonpierre Peter C., Peekskill, NY, US; Furth Mark E., Pelham, NY, US; Lindsay Ronald M., Briarcliff Manor, NY, US; Yancopoulos George, New York, NY, US;
(54) Rekombinantná molekula DNA, ktorá kóduje proteín neurotrofin-3, farmaceutické prostriedky s jeho obsahom a ich použitie
 (22) 30.08.90
 (32) 30.08.89, 07.03.90, 20.08.90
 (31) 07/400 591, 07/490 004, 07/570 189
 (33) US, US, US
 (57) Neurotrofin-3 (NT-3), nový neurotrofný faktor, ktorý patrí do skupiny génov BDNF/NGF. Gén, ktorý je kódom pre NT-3 bol klonovaný a bol stanovený jeho reťazec a bola tiež dosiahnutá expresia rekombinantného génu pre NT-3 v bunkách cicavcov. Rekombinantný NT-3 má spektrum účinnosti, ktoré je odlišné od spektra BDNF a NGF. Sú opísané reťazce nukleových kyselín, ktoré sú kódom pre NT-3, ďalej v podstate čistý NT-3,

fragmenty a deriváty tejto látky. Uvedené produkty je možné použiť pri diagnóze a liečbe rôznych neurologických porúch, najmä periférnych neuropatií, Alzheimerovej choroby a Parkinsonovej choroby.

- 6 (51) C 12N 15/12, C 12P 21/02, C 12Q 1/00, C 07H 15/12
 (21) 4229-90
 (71) Max-Planck-Gesellschaft zur Förderung der Wissenschaften e.V., München, DE; Regeneron Pharmaceuticals, Inc., Tarrytown, NY, US;
 (72) Hyman Carolyn, Pleasantville, NY, US; Alderson Ralph, Tarrytown, NY, US; Yancopoulos George, New York, NY, US; Barde Yves-Alain, München, DE; Thoenen Hans Friedrich Erwin, München, DE; Hohn Andreas, München, DE; Lottspeich Friedrich, Neuried, DE; Lindsay Ronald M., Briarcliff Manor, NY, US; Hofer Magdalena, München, DE; Leibrock Joachim, Gauting, DE; Edgar David, Liverpool, GB; Hengerer Bastian, Grafelfing, DE; Lindholm Dan, München, DE; Zafra Francisco, München, DE;
 (54) **Rekombinantná molekula DNA s kódovým reťazcom nukleovej kyseliny pre BDNF, farmaceutický prípravok s jej obsahom a jej použitie**
 (22) 30.08.90
 (32) 30.08.89, 20.08.90
 (31) 07/400 591, 07/570 657
 (33) US, US
 (57) Podstatne vyčistená molekula DNA obsahujúca reťazec, ktorý kóduje proteín neurotrofného faktora (BDNF) odvodeného z dospelého ľudského mozgu a má nasledovný reťazec aminových kyselín alebo časť uvedeného reťazca DNA molekuly, ktorá kóduje polypeptid s BDNF aktivitou. Ďalej je opísané použitie BDNF proteínu alebo polypeptidu s BDNF aktivitou a kompozície pri výrobe liečiva na použitie na ošetrovanie ľudského alebo zvieracieho jedinca trpiaceho poruchou alebo chorobou nervového systému alebo diagnózou takejto choroby alebo poruchy.

His Ser Asp Pro Ala Arg Arg Gly Glu Leu Ser
 Val Cys Asp Ser Ile Ser Glu Trp Val Thr Ala Ala Asp
 Lys Lys Thr Ala Val Asp Met Ser Gly Gly Thr Val Thr
 Val Leu Glu Lys Val Pro Val Ser Lys Gly Gln Leu Lys
 Gln Tyr Phe Tyr Glu Thr Lys Cys Asn Pro Met Gly Tyr
 Thr Lys Glu Gly Cys Arg Gly Ile Asp Lys Arg His Trp
 Asn Ser Gln Cys Arg Thr Thr Gln Ser Tyr Val Arg Ala
 Leu Thr Met Asp Ser Lys Lys Arg Ile Gly Trp Arg Phe
 Ile Arg Ile Asp Thr Ser Cys Val Cys Thr Leu Thr Ile
 Lys Arg Gly Arg

Trieda E

- 6 (51) E 01B 9/30
 (21) 981-98
 (71) Pandrol Limited, Addlestone, Surrey, GB;
 (72) Young Hartley Frank, Melton, AU; Marshall Barry, Sheffield, GB; Conroy Brian George, Worksop, Nottinghamshire, GB;
 (54) **Výroba pružných koľajnicových svoriek**
 (22) 11.02.97
 (32) 13.02.96, 27.09.96
 (31) PCT/GB96/00319, 9620203.1
 (33) WO, GB
 (86) PCT/GB97/00381, 11.02.97
 (57) Pri spôsobe výroby koľajnicovej svorky (13), ktorá sa používa na upevnenie koľajnice k pod ňou ležiacej koľajnicovej doske alebo koľajnicovému podvalu, sa svorka vyrába z polotovaru vytvoreného z guľatiny, ktorá je zlisovaná tak, že polotovar má zaoblené okraje (hrany). Spôsob je možné aplikovať pri výrobe koľajnicovej svorky typu, ktorý zahŕňa pár rovnobežných prvkov (14) ohnutých do tvaru písmena D tak, že predná časť je prispôbená na zasunutie do príruby koľajnice, keď zmienená predná časť je vytvorená príslušnými voľnými vodorovnými prvkami, a kde je základňa prispôbená na zasunutie do štrbiny koľajnicovej dosky, koľajnicového podvalu, alebo kotviaceho zariadenia upevneného ku koľajnicovej doske alebo koľajnicovému podvalu.

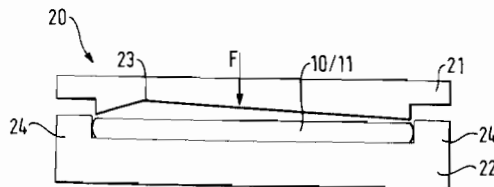

- 6 (51) E 01F 15/08
 (21) 57-98
 (71) MABA Fertigteilindustrie GmbH Feuerwerksanstalt, Wöllersdorf, AT;
 (72) Redlberger Alfred, Ottenschlag, AT; Heime Helmut, Ing., Wien, AT;
 (54) **Vodiaca stena na dopravné cesty**
 (22) 15.01.98
 (32) 17.01.97
 (31) A 70/97
 (33) AT
 (57) Vodiaca stena na dopravné cesty je vytvorená z na čelných stranách navzájom spojených stenových elementov (1), ktoré sú spojené nad najmenej jedným upevňovacím miestom (6) v stenovom elemente (1) s najmenej jedným, výhodne na podlahe usporiadaným zakotvením (3), pričom upevňovacie miesto (6) stenového elementu (1) je spojené so zakotvením (3) prostredníctvom najmenej jedného, výhodne pružného člena na obmedzenie pohybu.

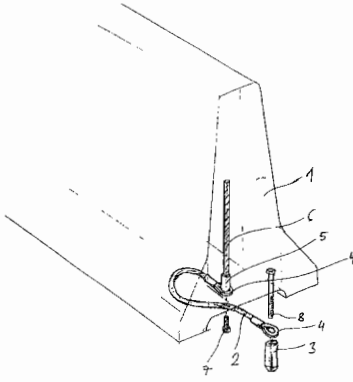

6 (51) E 02D 17/20, B 32B 3/12, 3/24

(21) 531-98

(71) REYNOLDS CONSUMER PRODUCTS, INC.,
Richmond, VA, US;

(72) Bach Gary M., Appleton, WI, US;

(54) Mriežková štruktúra na spevnenie

(22) 30.10.96

(32) 01.11.95

(31) 08/548 365

(33) US

(86) PCT/US96/17567, 30.10.96

(57) Mriežková štruktúra (10) na spevnenie materiálu, ktorú tvorí niekoľko dlhých plastických prúžkov (14) vedľa seba, ktoré sú spojené navzájom medzerou (16). Tieto prúžky (14) sú schopné rozvinúť sa na šírku za tvorby jednotnej mriežkovej siete (20). Prúžky sú tvorené stenami členov mriežky, keď najmenej jedna stena členov mriežky má veľa otvorov (34), ktorých priemer je v rozsahu asi od 3 mm do 17 mm. Výhodne má každá stena člena mriežky viac otvorov (34) s celkovou plochou otvorov v rozsahu 19 % až 28 % plochy steny člena mriežky.

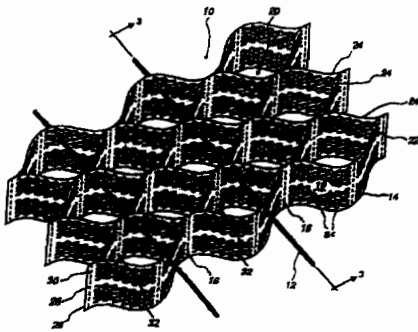

6 (51) E 02D 29/14

(21) 1037-98

(71) Starz Josef, Karviná-Nové Město, CZ;

(72) Starz Josef, Karviná-Nové Město, CZ;

(54) Zariadenie na výškovú reguláciu krytu vstupných objektov v pozemných komunikáciách

(22) 15.01.97

(32) 19.12.96

(31) PV 3750-96

(33) CZ

(86) PCT/CZ97/00001, 15.01.97

(57) Zariadenie na výškovú reguláciu krytu vstupných objektov v pozemných komunikáciách na umiestnenie v bežných kruhových rámoch šacht je tvorené z delenej vsuvnej časti (2) s vnútorným závitom (5), do ktorej je naskrutkovaný kryt (1) s vonkajším závitom (4), pričom vnútorný závit (5) vsuvnej časti (2) a vonkajší závit (4) krytu (1) je pilovitý 45°. Vsuvná časť (2) je vybavená drážkou (14) na tlmiacu vložku (8). Kryt (1) je vybavený na svojom spodnom obvode prvým úkosom (6). Vsuvná časť (2) je vybavená na svojom hornom obvode druhým úkosom (7). Kryt (1) je vybavený na hornej ploche betónovou výplňou (11). Na rám šachty (3) je nasunutý kruhový ochranný plech (10). Medzi rám šachty (3) a kruhový ochranný plech (10) je nasunutá prvá plastická fólia (12). Na kruhovom ochrannom plechu (10) je z vonkajšej strany nasunutá druhá ochranná fólia (13).

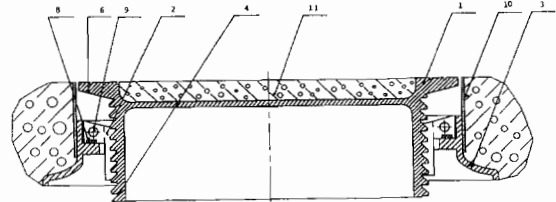

6 (51) E 03F 5/06

(21) 1289-98

(71) Fleischhacker Gerhard, Treibach, AT;

(72) Fleischhacker Gerhard, Treibach, AT;

(54) Kryt na kanalizačnú šachtu

(22) 18.03.97

(32) 19.03.96

(31) GM 153/96

(33) AT

(86) PCT/AT97/00057, 18.03.97

(57) Kryt na kanalizačnú šachtu so šachtovým poklopom (1) opatreným otvormi na prechod odpadových vôd, na ktorého spodnej strane je upravený filtračný článok (3), ktorý pokrýva oblasť otvorov (2), ktorého podstatou je, že filtračný článok (3) sa rozprestiera dovnútra otvorov (2) a na hornej strane končí v podstate v rovine s hornou stranou šachtového poklopu (1).

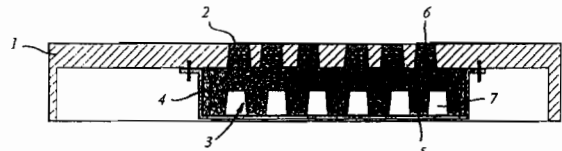

6 (51) E 04B 1/02

(21) 478-98

(71) Schmaranz Rudolf, Ing., Bad Aussee, AT; Rieder Hans, Maishofen, AT;

(72) Schmaranz Rudolf, Ing., Bad Aussee, AT; Rieder Hans, Maishofen, AT;

(54) **Stavebný prvok**

(22) 16.04.98

(32) 16.04.97

(31) A 654/97

(33) AT

(57) Stavebný prvok (1) pozostávajúci z vnútornej nosnej tvarovky spojenej s vystupujúcou tvarovkou (3), medzi ktorými môžu byť vložené izolačné telieska (4), alebo podobný izolačný materiál, pričom vnútorná nosná tvarovka (2) a vystupujúca tvarovka (3) sú spojené s aspoň jednou spojovacou kotvou (6) vsadenou do vopred stanoveného vrtania (5). Vrtania (5) môžu byť vzhľadom na kolmicu čelnej steny mierne zošikmené a na vstupnej strane kónicky rozšírené.

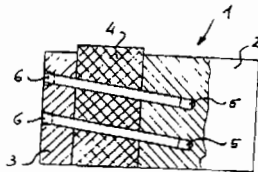

6 (51) E 04D 13/16, B 21D 13/04

(21) 902-98

(71) Gehring Manfred, Dr., Freudenstadt, DE;

(72) Gehring Manfred, Dr., Freudenstadt, DE;

(54) **Spôsob výroby hrebeňových a nárožných tesniacich pásov a zariadenie na vykonávanie tohto spôsobu**

(22) 29.06.98

(32) 10.07.97

(31) 197 29 504.5

(33) DE

(57) Opisuje sa spôsob výroby nekonečných zvlneňných, kovových hrebeňových a nárožných tesniacich pásov, ktoré majú stredný pruh, určený na polozenie na hrebeňovú alebo nárožnú latu, naň na obe strany nadväzujúce perforované vetracie pruhy a na ne nadväzujúce okrajové pruhy, pri ktorom sa kovový pás vedie medzi dva tvárniace valce, usporiadané priečne na smer pohybu najmenej cez šírku kovového pásu na vytváranie vln a ďalej sa kovový pás vybaví v oblasti vetracích pruhov prostredníctvom viacnásobných nástrojov veľkým počtom vetracích otvorov malého prierezu. Po vytvorení vln sa zhotovia vetracie otvory trieskovým obrábaním vrcholov vln v smere pohybu kovového pásu prostredníctvom rotačných rezných nástrojov.

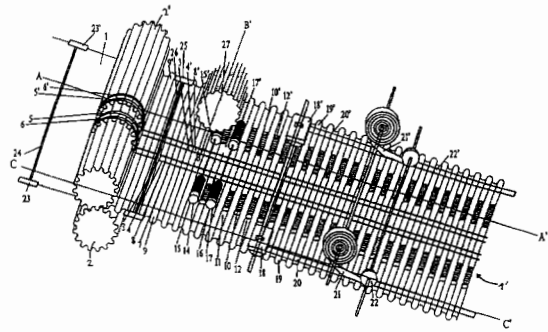

6 (51) E 04G 21/02, E 02F 3/40

(21) 1114-98

(71) JUSSI SJÖSTRAND AB, Hofors, SE;

(72) Sjöstrand Jussi, Hofors, SE;

(54) **Zariadenie na vykladanie materiálu z vozidiel**

(22) 20.01.97

(32) 15.02.96

(31) 9600550-9

(33) SE

(86) PCT/SE97/00079, 20.01.97

(57) Zariadenie na vykladanie materiálu určené pre vozidlá zahŕňa smerom nahor otvorenú skriňu (1), ktorá je definovaná dvomi pozdĺžnymi bočnými stenami (3, 3') spojenými dnom (2) a zadnou koncovou časťou (4), ktorá má na vonkajšej zadnej strane prostriedky na pripojenie a odpojenie skrine ku zdvíhaciemu zariadeniu (21) umiestnenému na vozidle, pričom zariadenie je charakteristické tým, že skriňa má na konci odvrátenom od zmienenej koncovej časti (4) druhú prednú koncovú časť (5) a ďalej tým, že na dne skrine je umiestnený rotačný skrutkový podávač (8), ktorý preniká do kompresného zariadenia, ktoré sa skladá z valcovitej rúrky (12) a zúženej rúrkovitej časti (13) umiestnenej na vonkajšom konci zmienenej valcovitej rúrky (12).

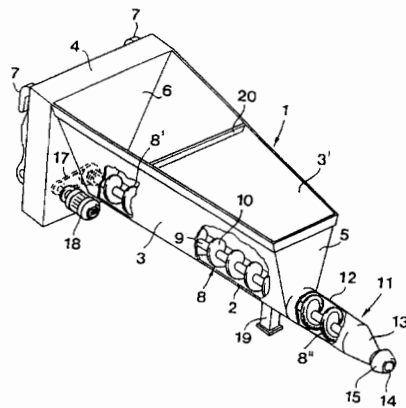

6 (51) E 04G 21/22**(21) 2448-91**

(71) Anliker Hedwig, Riedlingen, DE;

(72) Anliker Markus, Riedlingen, DE; Anliker Franz, Riedlingen, DE; Anliker Jürgen, Riedlingen, DE;

(54) Zariadenie na strojové zhotovenie muriva**(22) 07.08.91**

(57) Zariadenie na strojové zhotovenie muriva obsahuje preklonné ústrojenstvo (6), ktoré preberá skupinu stavebných tvaroviek (12), zostavenú do zostavy na zhotovenie jednej vrstvy muriva pri zachovaní vzájomných odstupov, zachycuje túto skupinu, preklápa ju okolo osi rovnobežnej s rovinou muriva (1) a prebiehajúcej v odstupe od jeho lica ju ukladá hornou stranou dole. Zariadenie môže byť rýchlejšie naložené touto usporiadanou skupinou stavebných tvaroviek (12) vďaka tomu, že je opatrené stacionárnym ústrojenstvom na vytváranie tejto skupiny stavebných tvaroviek (12), najmä dopravným pásom (9), a odovzdávacím ústrojenstvom (7) na spoločné odovzdávanie takto vytvorenej skupiny stavebných tvaroviek (12) na preklonné ústrojenstvo (6). Takisto odovzdávacie ústrojenstvo je výhodne vytvorené vo forme prekloného stola (7). Zariadenie môže ďalej zvýšiť svoj výkon, ak sa opatrí skupinou pracovných staníc (24, 26, 27, 29, 31) na uskutočňovanie ďalších dokončovacích prác.

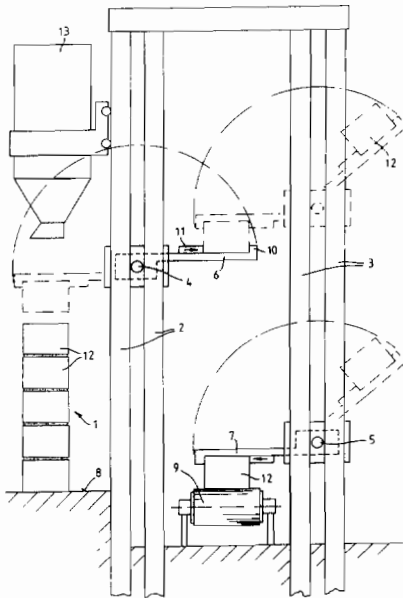
**6 (51) E 05B 17/20****(21) 1053-97**

(71) Porubčan Róbert, Ing., Košeca, SK; Mereš Branislav, Ing., Tlmače, SK;

(72) Porubčan Róbert, Ing., Košeca, SK; Mereš Branislav, Ing., Tlmače, SK;

(54) Chránič na zabezpečenie zámku dverí automobilu**(22) 01.08.97**

(57) Chránič na zabezpečenie zámku dverí automobilu v uzamknutej polohe proti neoprávnenému vniknutiu cudzích predmetov do uzamknutého automobilu s cieľom odblokovať zámok dverí automobilu pozostáva z najmenej jedného zádržného člena (1) hákovitého tvaru, ktorý je zostrojený na umiestnenie na dverách a/alebo karosérii vozidla a rozmerovo je prispôsobený medzere medzi karosériou vozidla a dverami vozidla. Chránič je určený na automobily s ovládačom blokovania zámku dverí vyčnievajúcim v uzamknutej polohe nad povrch čalúnenia dverí automobilu.

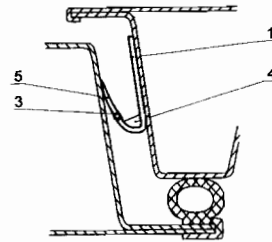
**6 (51) E 05F 15/04, 15/20, E 05C 17/14****(21) 1212-98**

(71) Caoduro Carlo, Monticello Conte Otto, IT; Caoduro Paolo, Zane, IT;

(72) Caoduro Carlo, Monticello Conte Otto, IT; Caoduro Paolo, Zane, IT;

(54) Zariadenie na odvod dymu**(22) 05.03.97**

(32) 05.03.96

(31) V196A000029

(33) IT

(86) PCT/EP97/01091, 05.03.97

(57) Zariadenie (1) na odvod dymu obsahuje základňu (2), ktorá vymedzuje otvor (3) vytvorený v konštrukcii budovy, ďalej obsahuje poklop (4), ktorý pri svojom otváraní a uzavieraní spolupracuje s uvedenou základňou (2), pohybovacie prostriedky (6) na otáčanie uvedeného poklopu (4), zaisťovacie prostriedky (7) určené na blokovanie uvedeného poklopu (4) v jeho uzavretej polohe, mechanický uzáver (8) určený na blokovanie uvedeného poklopu (4) v jeho maximálne otvorenej polohe a uvoľňovacie ústrojenstvo (150), ktoré prostredníctvom prostriedkov diaľkového ovládania uvoľňuje uvedený mechanický uzáver (8) ešte predtým, ako uvedený pohybovacie prostriedky (6) začnú uzavierať uvedený poklop (4).

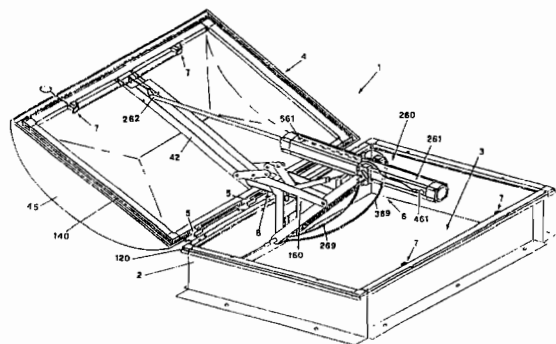

6 (51) E 05G 1/024

(21) **695-98**

- (71) TKO Primat p.o., Maribor, SI;
- (72) Štefanec Erih, Maribor, SI; Fujs Ernest, Miklavž, SI; Strmšek Smiljan, Maribor, SI; Kos Ivo, Maribor, SI; Kuhar Saša, Maribor, SI;

(54) Systém pancierovania na ochranu otvorov systému bezpečnostných schránok odolných proti vniknutiu

- (22) 15.11.96
- (32) 28.11.95
- (31) P-9500366
- (33) SI
- (86) PCT/SI96/00029, 15.11.96
- (57) Systém pancierovania na ochranu otvorov bezpečnostných schránok odolných proti vniknutiu rieši technický problém ochrany bezpečnostných schránok odolných proti vniknutiu pomocou viacerých verzii systému pancierovania okolo otvoru (2) systému v stene či dvierkach (1) proti vniknutiu rôznymi lupičskými nástrojmi s voliteľným mechanickým rázom, brúsením/rezaním, termálnymi a kombinovanými nástrojmi. Veľmi bezpečné stvárnenie tohto vynálezu zahŕňa základnú pancierovú dosku (4), ktorá spolu s doskovými časťami (5, 6, 7, 9, 10) dohromady formuje okolo otvoru (2) systému uzavretú komorovú konštrukciu, do ktorej je zapracovaná aspoň jedna vložka (11, 12, 13, 14) spolu s elastickou výplňou.

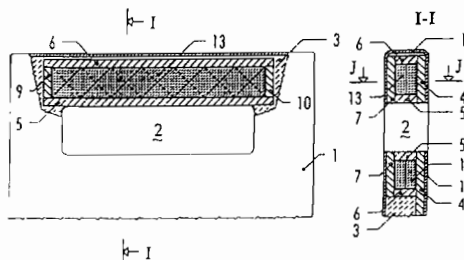

6 (51) E 06B 1/22

(21) **1023-98**

- (71) NOVOFERM GMBH, Rees, DE;
- (72) Stiera Wolfgang, Bocholt, DE;
- (54) **Oceľová zárubňa dverí s prahovým profilom v podstate tvaru C**

- (22) 29.07.98
- (32) 31.07.97
- (31) 197 32 938.1-25
- (33) DE
- (57) Oceľová zárubňa dverí s prahovým profilom (14) v podstate tvaru C, usporiadaným medzi jej zvislými ramenami uvoľniteľne spojeným prostredníctvom nosných dosiek (1), pričom tieto nosné dosky (1) sú usporiadané vždy vnútri prahového profilu (14) a sú spojené so stojkami (19) zárubne. Nosné dosky (1) majú vždy najmenej jednu stojku (2), ktorá prebieha rovnobežne so stojkou

(23) prahového profilu, a vždy prinajmenšom jedno rameno (3) rovnobežné s prírubou (16) prahového profilu (14) tvaru C. Každá stojka (2) nosných dosiek (1) má voľný koniec (5, 6), ktorý prechádza vždy cez rameno (3). Nosné dosky (1) sú vždy so svojím ramenom (3) posúvateľné pozdĺž otvoru (18) v prírubě (16) prahového profilu (14). Rameno (3) je vždy vytvorené kratšie ako stojka (2) a pripevniteľné pomocou skrutky (20) prechádzajúcej pozdĺžnym otvorom (18) a zaskrutkovaťelnej do závitového otvoru (13) k prahovému profilu (14). Voľný koniec (5, 6) stojky prechádza cez zodpovedajúci otvor (22) v stojke (19) zárubne. Tento voľný koniec (5, 6) na zadnej strane stojky (19) zárubne má otvor (11, 12) na vloženie blokovacieho prvku.

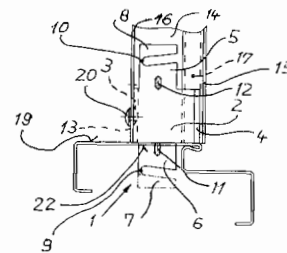

6 (51) E 06B 3/263, 1/62

(21) **991-98**

- (71) SCHÜCO International KG, Bielefeld, DE;
- (72) Habicht Siegfried, Leopoldshöhe, DE;
- (54) **Dosadacie tesnenie na okná, dvere alebo fasády**
- (22) 17.07.98
- (32) 17.07.97
- (31) 297 12 633.4
- (33) DE
- (57) Dosadacie tesnenie na okná, dvere alebo fasády je tvorené upevňovacou pätkou (15), ktorá je upevnená v kotviacej drážke (6) profilu slepého rámu (11) alebo rámu (1) krídla, a tesniacim telesom (14), opatreným tesniacou manžetou (9). V tesniacej medzere medzi slepým rámom (11) a rámom (1) krídla sú umiestnené časti (2) kĺbového závesu (12). Tesniace teleso (14) je opatrené dutinou (16), v ktorej je umiestnená aspoň jedna prídavná tesniaca manžeta (17), vytvorená v smere tesniacej roviny.

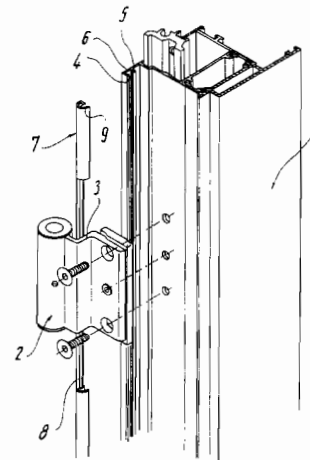

Trieda F**6 (51) F 03D 11/04****(21) 1414-98**

(71) Bendix Horst, prof. Dr.-Ing., Leipzig, DE;

(72) Bendix Horst, prof. Dr.-Ing., Leipzig, DE;

(54) Vyradený komín ako veža veternej turbíny

(22) 10.04.97

(32) 12.04.96, 12.06.96, 20.08.96

(31) 196 14 538.4, 196 23 376.3, 196 33 433.0

(33) DE, DE, DE

(86) PCT/EP97/01788, 10.04.97

(57) Riešenie sa týka použitia vyradeného elektrárenského alebo priemyselného komína (1) zo železobetónu ako veže veterného konvertora (2) s veľkým elektrickým výkonom s rotorom s v podstate vodorovne usporiadanou osou (20), na ktorej jednom konci sú letmo usporiadané rotorové lopatky (9), po znížení tohto komína (1) na výšku určenú podľa statických a dynamických podmienok a vybavení veterného konvertora (2) výstredným držiakom (8) s možnosťou otáčania okolo zvislej osi komína (1) do optimálneho smeru vetra. Alternatívne sa na uloženie veterného konvertora (2) na takto zníženom komíne (1) môže použiť oceľový podstavec (6, 7, 12, 16) konštruovaný tak, aby rotorové lopatky (9) mohli prechádzať okolo komína (1) vo vopred stanovenej vzdialenosti (21).

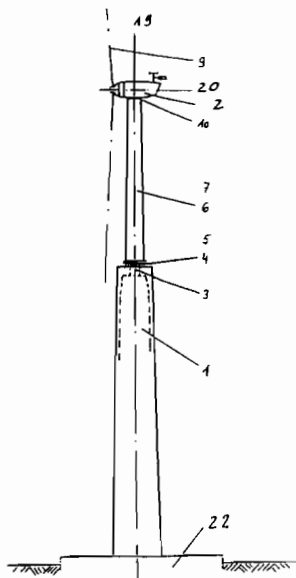
**6 (51) F 04C 2/16****(21) 780-98**

(71) ATELIERS BUSCH S.A., Chevèvez, CH;

(72) Becher Ulrich, Porrentruy, CH;

(54) Súprava dvoch skrutiek

(22) 08.07.96

(32) 11.12.95, 21.12.95

(31) 3487/95, 3627/95

(33) CH, CH

(86) PCT/CH96/00250, 08.07.96

(57) Pri známych vyhotoveniach pracujú jednoduchové dvojice dopravných skrutiek s uhlami opásania väčšími ako 720° a sú vytvorené vo forme odliatkov s veľkými vyvažovacími dutinami na oboch koncoch. Dĺžky skrutiek sa rovnajú celým násobkom stúpania závitú v stredných rýchlostiach otáčania okolo 3 000 ot/min. s nedokonalým vyvážením. Potrebné použitie špeciálnych materiálov, ktoré nie sú vhodné na odlievanie, zložitosť výroby a nutnosť rozmerovej stability aj pri extrémnych geometriách profilu vyvolávajú prídavné problémy týkajúce sa zaistenia potrebného vyváženia, ktoré sú vyriešené pri súprave podľa vynálezu. Riešenie podľa vynálezu umožňuje redukovat', prípadne zmenšiť až na nulovú hodnotu rozmery vyvažovacích dutín zmenami uhla opásania skrutky a/alebo zmenami profilu na skrutkách v strednej vstupnej oblasti, prípadne pripojením prídavných závaží.

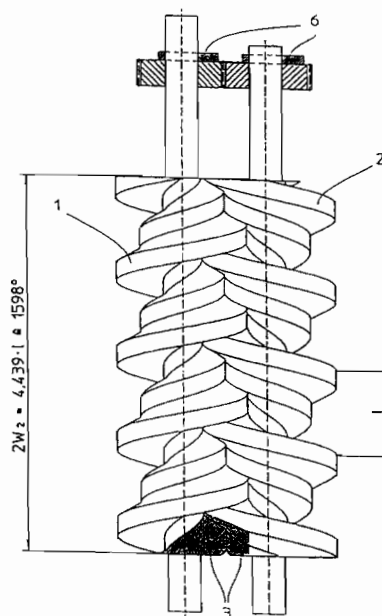
**6 (51) F 04C 18/08, 18/16****(21) 781-98**

(71) ATELIERS BUSCH S.A., Chevèvez, CH;

(72) Becher Ulrich, Porrentruy, CH;

(54) Dvojité dopravná skrutka

(22) 08.07.96

(32) 11.12.95, 21.12.95

(31) 3488/95, 3628/95

(33) CH, CH

(86) PCT/CH96/00251, 08.07.96

(57) Bezdotyková doprava látok v skrutkových čerpadlách sa v známych zariadeniach zaisťuje jednoduchovou dvojitou dopravnou skrutkou ovládanou riadiacou pohonnou jednotkou a majúcou rovnaké profily čiel na obidvoch skrutkách, obsahujúcou stredovú kružnicu, hlavovú kružnicu, evolventné boky závitov a duté boky umožňujúce rozdelenie komory čerpadla na axiálne nad sebou

zoradené komôrky, a tým umožňuje dosiahnutie väčších tlakových rozdielov v jednom stupni. V riešení podľa vynálezu je evolventa nahradená nestúpajúcou krivkou so stredným sedlovým úsekom a taktiež s plynulým napojením na stredovú krivku. Takto dosiahnuté zmeny čelnej plochy zlepšujú dynamiku a objemovú účinnosť a rozširujú možnosti kontroly dopravy látky z čelnej strany. Detailné určenie nových kriviek spoločne s plynulým napojením v päťom bode umožňuje spoločnú výrobu jadra a bokov iba jedným nástrojom. Dopravné skrutky s takýmto profilom sú vhodné na výkony medzi 100 a 1 000 m³/hod. a výstupný tlak nižší ako 5 Pa pri počte otáčok okolo 3 000 ot/min. a pri účinnosti okolo 50 %.

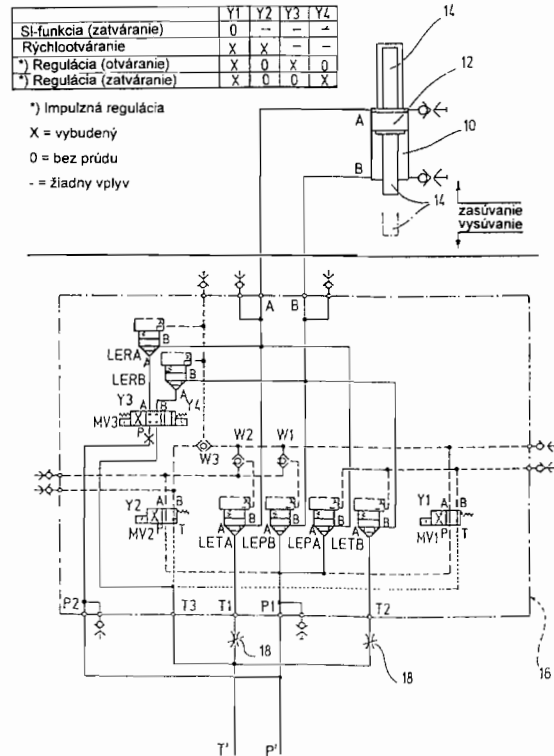
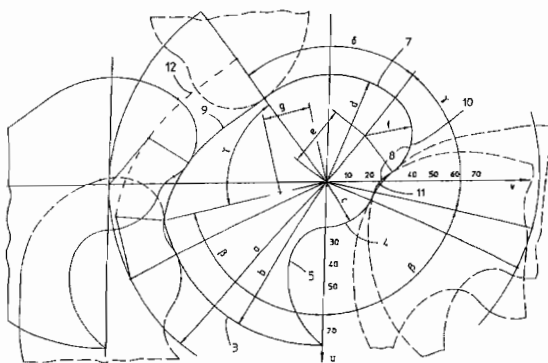

6 (51) F 15B 20/00

(21) 1368-98

(71) HYDAC TECHNOLOGY GMBH, Sulzbach, DE;

(72) Britz Wolfgang, Beckingen, DE; Hertzig Reiner Hans, Puttelange-aux-Lacs, FR;

(54) Bezpečnostný obvod

(22) 17.01.97

(32) 06.04.96

(31) 196 13 848.5

(33) DE

(86) PCT/EP97/00189, 17.01.97

(57) Vynález sa týka bezpečnostného obvodu na aktivovanie hydraulického pohonu (10) s pohonným dielom (12), pohyblivým v najmenej dvoch navzájom rôznych smeroch posunu, ktorý sa dá aktivovať k ľubovoľnému posunu regulačným spínacím okruhom. Tým, že najmenej jeden bezpečnostný spínací okruh je regulačnému spínaciemu okruhu hydraulicky nadradený tak, že pri jeho vypnutí je pohonný diel (12) aktivovateľný výlučne príslušným bezpečnostným spínacím okruhom, uskutoční sa bezpečnostný obvod, ktorý aj pri výpadku prúdu s absolútnou istotou splní požadovanú bezpečnostnú funkciu. Tak sa v núdzovej prevádzke predpokladaná najvyššia priorita s istotou splní napríklad vo forme definovaného zatvorenia alebo otvorenia parného nastavovacieho ventilu a ináč bežný regulačný proces cez regulačný spínací okruh sa definovane vypne.

6 (51) F 16H 61/02, 59/46

(21) 208-98

(71) Antonov Automotive Technologies B.V., Rotterdam, NL;

(72) Antonov Roumen, Paris, FR;

(54) Spôsob zefektívnenia radenia prevodov a prevodový mechanizmus na jeho realizáciu

(22) 16.08.96

(32) 24.08.95

(31) 95 10037

(33) FR

(86) PCT/FR96/01291, 16.08.96

(57) Spojka (18) zapojená prostredníctvom odstredivých zotrvačiek (29) a pružiny (34) zaberá priamo so vstupom centrálného kolesa (9) a s výstupom nosiča (13) planétových kolies. Ak je záberový tlak nedostatočný na krútiaci moment, ktorý sa má prenášať, tanierové koleso (8) sa spomaľuje a potom je zastavené voľnoběžným kolesom (16), pokiaľ osový tlak (Pac), vyvedený skrutkovitými zubmi, uvoľní spojku (18). Mechanizmus potom pracuje ako prevod do pomala. S cieľom akcelerácie procesu ovládacia jednotka (152) zistí začiatok preklzovania spojky (18) a aktivizuje ovládač (44, 46) na uvoľnenie spojky (18) ešte predtým, ako sa objavia sily, spôsobované zubami. V alternatívnom zhotovení predmetu vynálezu potom ovládacia jednotka ovláda postupne operačné sily, lebo musia byť prakticky súčasne uvádzané do prevádzky dve alebo viac spojok. Vynález je využiteľný na zvýšenie komfortu cestovania a zníženie nárazov a otrasov.

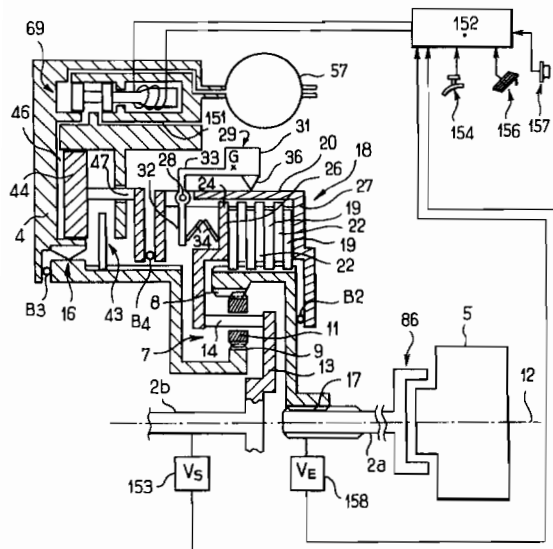

6 (51) F 16K 21/00, 21/08

(21) 966-97

(71) Slovenská armatúrka Myjava, a. s., Myjava, SK;
(72) Bauman Anton, Ing., Myjava, SK; Grísa Ján, Ing., Myjava, SK; Zvonček Vladimír, Myjava, SK;

(54) Guľový kohút

(22) 16.07.97

(57) Opisuje sa guľový kohút ako uzavieracia armatúra tekutých a plyných médií. Pozostáva z vretena (4), ktoré je vedené a zároveň chránené telesom upchávky (5) s upchávkou (10) a šmykáčim krúžkom (8). V dutine telesa upchávky (5) pevne pripevnené k telu (1) je na vretene (4) vytvorený doraz (6) a na tele (1) výstupok (7) a po oboch stranách dorazu (6) sú šmykácie krúžky (8, 9). Rieši sa problém vzájomného usporiadania jednotlivých prvkov guľového kohúta s cieľom zlepšiť úžitkové vlastnosti a vyriešiť použitie guľových kohútov i v najnáročnejších prevádzkových podmienkach, ako napr. v navŕtavacích súpravách.

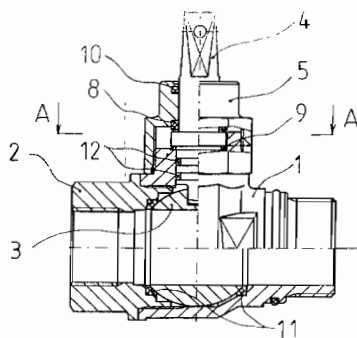

6 (51) F 16K 37/00

(21) 633-98

(71) Siemens Aktiengesellschaft, München, DE;
(72) Krüger Stephan, Obertshausen, DE; Kradepohl Paul, Gelnhausen, DE; Steigleder Norbert, Mainz, DE;

(54) Spôsob preskúšania funkčioschopnosti armatúry

(22) 13.11.96

(32) 14.11.95

(31) 195 42 291.0

(33) DE

(86) PCT/DE96/02177, 13.11.96

(57) Opisuje sa spôsob preskúšania funkčioschopnosti armatúry, pri ktorom je určená aspoň jedna meraná hodnota špecifickej veličiny armatúry a je porovnaná so skôr zistenou hodnotou. Meraná hodnota je zisťovaná v chladnom stave armatúry bez tlaku a je porovnaná s hodnotou špecifickej veličiny armatúry, určenou analyticky z funkčného modelu. Pre túto analyticky určenú hodnotu je stanovená horná a dolná medzná hodnota, ktoré predstavujú ešte tolerovateľné stavy armatúry (dimenzované rezervy). Armatúra je funkčioschopná, keď nameraná hodnota leží medzi hornou a dolnou medznou hodnotou.

6 (51) F 16L 1/11, H 02G 9/02

(21) 1301-98

(71) FLOROFOL GMBH KUNSTSTOFFTECHNIK UND GEOTEXTILIEN, Neustadt, DE;

(72) Geffke Heiko-Andreas, Neustadt, DE;

(54) Krycí/trasovací pás prívodného alebo odvádzacieho zariadenia v oblasti inžinierskych stavieb

(22) 12.03.97

(32) 31.03.96

(31) 296 05 831.9

(33) DE

(86) PCT/DE97/00500, 12.03.97

(57) Krycí/trasovací pás pozostáva z najmenej troch jednotlivých materiálov, najmä základného materiálu na zakrytie kábla, vrchného materiálu plniaceho informačné funkcie a kovového materiálu na účely lokalizácie, tieto ploché materiály sú navzájom plošne spojené známymi textilnými spojovacími technológiami, pri ktorých v nich prešíť vznikne množstvo malých otvorov, pričom sa súčasne pomocou použitých textilných spojovacích technológií pripevnia aj neplošné prvky a uvedené tri materiály takto vytvoria nový výsledný materiál.

6 (51) F 16L 13/14, 13/02

(21) 916-98

(71) BG PLC, Reading, Berkshire, GB;

(72) Maine Leslie, Barrow upon Soar, Leicestershire, GB;

(54) Spôsob spájania rúrok vyvložkovaných plastovým materiálom odolným proti korózii

(22) 03.11.97

(32) 09.11.96

(31) 9623353.1

(33) GB

(86) PCT/GB97/03022, 03.11.97

(57) Dve vonkajšie rúrky (16, 16A) sú vyvložkované rúrkami (18, 18A), ktoré končia v danej vzdialenosti od koncových čiel (20, 20A) vonkajších rúrok, aby mohlo vzniknúť prstencovité alebo valcové zahĺbenie (24, 24A) na každom z týchto koncov. Rúrkový spájací prvok (2) z ťažného, plasticky deformovateľného materiálu odolného proti korózii, napríklad z mosadze alebo z nehrzdavejúcej ocele, má dve rúrkové koncové časti (4, 6), ktoré sú vedené opačným smerom z medziľahlej rúrkovej časti (8) a sú vybavené kruhovými rebami (12). Na začiatku je vonkajší priemer rúrkovej koncovkej časti (4, 6) menší ako vnútorný priemer vyvložkovaných rúrok (18, 18A). Tak každá vyvložkovaná vonkajšia rúrka (16, 16A) môže byť nasunutá na zodpovedajúcu rúrkovú koncovú časť (4, 6) s medziľahlou časťou (8) zaberajúcou valcovité zahĺbenie (24, 24A). Vnútri aplikovaný nástroj radiálne rozpína rúrkové koncové časti (4, 6), aby natlačil vložkovacie rúrky (18, 18A) na vonkajšie rúrky (16, 16A), a to o hodnotu v rozmedzí od 8 % do 30 % hrúbky steny vložkovacej rúrky.

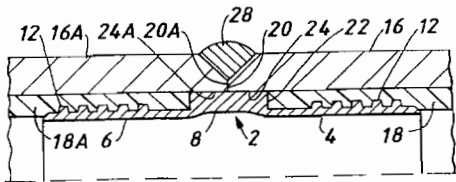

6 (51) F 16L 19/02

(21) 1001-98

(71) PONT-A-MOUSSON S.A., Nancy, FR;
 (72) Vitel Jean-Pierre, Thiaucourt-Regnieville, FR;
 Favier Noël, Dieulouard, FR; Schneider André,
 Pont-A-Mousson, FR; Lescot Didier, Toul, FR;
 Bourgin René, Montauville, FR;

(54) Zariadenie na spojenie rovného konca a príruby dvoch členov potrubia

(22) 23.07.98

(32) 25.07.97

(31) 97 09518

(33) FR

(57) Zariadenie (7) na spojenie rovného konca (1) a príruby (3) dvoch členov (2, 4) potrubia obsahuje osovo stlačenú tesniacu súpravu (8) z elastoméru, ktorá obsahuje teleso (15), opreté o protiprírubu (11) na stlačenie súpravy (8) a ďalej pred týmto telesom (15) a v jednom celku s ním pätku (16), opretú proti prírubu, pričom radiálne vonkajší povrch (22) tohto telesa je určený na podoprenie na reaktívnom povrchu (27, 27A) protiprírubby (11), radiálne vnútorný povrch (18) telesa (15) je určený na podoprenie na radiálne vonkajšom povrchu (20) rovného konca (1) a plocha predného konca (31) pätky (16) je upravená na podoprenie na prírubu (3) na zaistenie zostavenia oboch členov (2, 4) potrubia. Teleso (15) má najmenej jedno vybranie (26, 35, 40, 41, 26, 55) na rozpínanie elastoméru stlačovanej súpravy a súprava (7) je opatrená ústrojenstvom na rozpínanie pätky (16) radiálne smerom von.

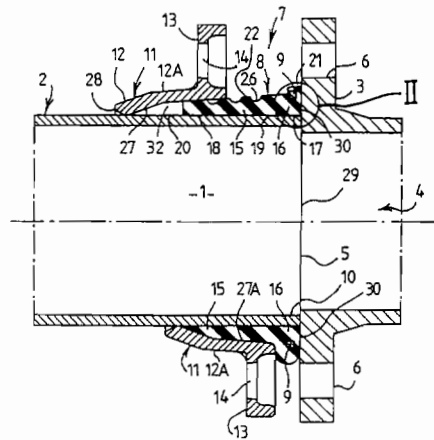

6 (51) F 25C 3/04

(21) 693-98

(71) Lenko L. Nilsson, Östersund, SE;

(72) Nilsson Lennart, Östersund, SE;

(54) Spôsob výroby umelého snehu a zariadenie na vykonávanie spôsobu

(22) 01.10.96

(32) 15.01.96

(31) 9600122-7

(33) SE

(86) PCT/SE96/01229, 01.10.96

(57) Zariadenie na výrobu umelého snehu obsahuje držiak (1) v tvare lievika, ktorý má pri vstupnom konci vetrák prispôsobený na poskytovanie rýchleho prúdu vzduchu (3) cez tento držiak (1) a ktorý má pri svojom výstupnom konci prstenec (5) rozprašujúcich dýz (6) pripevnených tesne k čelnému kuželu (4) zariadenia na výrobu snehu. Držiak (1) má niekoľko, najlepšie tri alebo viac prstencov (7) vodných rozdeľovacích dýz (8) usporiadaných na vystrekovanie clony vodných kvapiek (12) šikmo do prúdu vzduchu (3) prechádzajúceho cez držiak (1). Najprv sa zapína vetrák (2) tak, aby sa rýchly prúd vzduchu (3) pohyboval cez stroj na výrobu snehu, potom sa stláča voda pod vysokým tlakom cez prstenec (5) rozprašujúcich dýz (6), privádza sa stlačená voda do prvého prstenca (II) dýz na rozdeľovanie vody (8) a potom sa postupne privádza stlačená voda do ostatných prstencov (I, III, IV, V) dýz na rozdeľovanie vody.

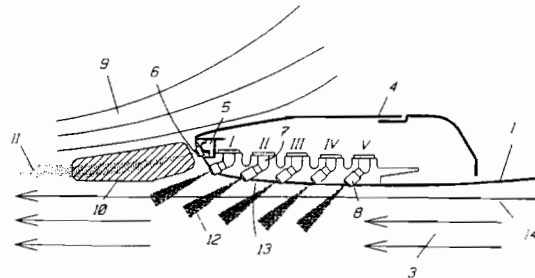

6 (51) F 28D 1/00**(21) 952-98**

(71) KERMI GmbH, Plattling, DE;

(72) Fonfara Harald, Lalling, DE; Arndt Markus, Niederalteich, DE; Artinger Manfred, Auerbach, DE;

(54) Jednoradové alebo viacrádové vyhrievacie teleso a spôsob jeho výroby

(22) 10.07.98

(32) 10.07.97

(31) 197 29 633.5-16

(33) DE

(57) Jednoradové alebo viacrádové vyhrievacie teleso, predovšetkým plošné vyhrievacie teleso, je tvorené dvoma rôzne dimenzovanými časťami, z ktorých prvá časť je umiestnená pred zvyšnými časťami na privedenie aspoň pri nízkych vyhrievacích výkonoch viac tepla v porovnaní so zvyšnými časťami vyhrievacieho telesa. Spôsob výroby spočíva v tom, že sa rozperné zariadenie pri vložení orientuje na vytvorenie vstupu vyhrievacieho média do vyhrievacieho telesa, pričom prednostne sa opatrí rozperné zariadenie vyrovnávacími prostriedkami na zaistenie jeho orientácie.

6 (51) F 42B 8/00**(21) 918-97**

(71) Vojenský opravárenský podnik 015, š. p., Nováky, SK;

(72) Oršula Milan, Nováky, SK;

(54) Cvičný náboj do kanóna 2A 28

(22) 04.07.97

(57) Cvičný náboj do kanóna 2A28 je zložený z nábojky (1) s atypickou prachovou náplňou bezdymového prachu Ngpp (3) a špeciálnej zátky (2) pozostávajúcej z rúrky (4) s výplňovou hmotou (8), krúžku (9), stredného krúžku (5), zadného krúžku (6) so spojovacím uzáverom (7) a dištanciera (10). Jednotlivé časti zátky (2) sú navzájom zlepené epoxidovým kompaundom EK-70. Tento náboj plne zabezpečuje automatickú funkciu zbraňového kompletu umiestneného na vozidle BVP-1 v štádiu pred výstrelom, počas výstrelu a po výstrele.

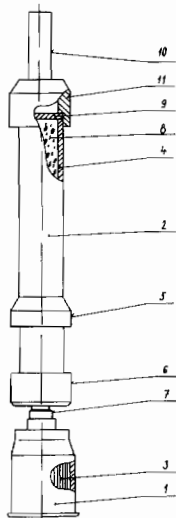
**6 (51) F 42B 33/00****(21) 911-97**

(71) Vojenský opravárenský podnik 015, š. p., Nováky, SK;

(72) Lauro Ján, Ing., Prievidza, SK;

(54) Spôsob oddel'ovania medených obrúčok z delostreleckých striel a zariadenie na jeho vykonávanie

(22) 04.07.97

(57) Oddel'ovanie medených obrúčok z delostreleckých striel je založené na tangenciálnom nábehu oddel'ovacieho noža (3), upnutého v nožovom držiaku (7) do tela delostreleckej strely (1) v mieste medenej obrúčky (2) do hĺbky danej jej hrúbkou, pri súčasnej radiálnej fixácii otočnými kladkami (4) a rotácii delostreleckej strely (1) pomocou špeciálnej hlavy (5) s upínacími excentrickými čel'ust'ami (6), poháňanej elektrickým motorom cez prevodovku a navzájom zložených jednotlivých častí do kompaktného celku, ktoré vytvárajú v spojení s rámom stroja kompletné zariadenie.

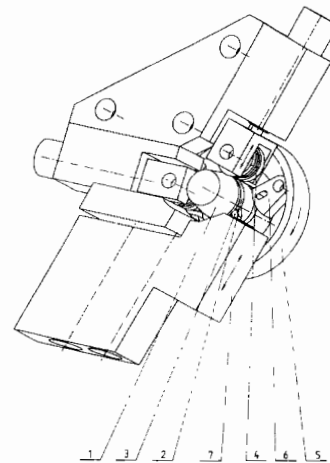
**6 (51) F 42B 33/00****(21) 912-97**

(71) Vojenský opravárenský podnik 015, š. p., Nováky, SK;

(72) Oršula Milan, Nováky, SK; Kleman Alojz, Prievidza, SK; Berák Jozef, Ing., Prievidza, SK; Půltr Tomáš, Ing., Slaný, CZ;

(54) Spôsob využitia elementov munície zrušených zbraní na výrobu náboja 122 EOF-FeS

(22) 04.07.97

(57) Spôsob využitia elementov munície zrušených zbraní na výrobu náboja 122 EOF-FeS spočíva v tom, že sa z náboja zrušenej húfnice H-38 využije po revízii strely (1) kompletná strela (5), po streleckých skúškach prachová náplň (3) nábojky (2) a z náboja s oceľovou nábojnicou zrušeného kanónu ráže 100 mm sa využije oceľová nábojnica (4), skrátaná na rozmer 447 mm odpichnutím na sústruhu a v špeciálnom kalibračnom valci upravená na požadovaný tvar nábojnice (7).

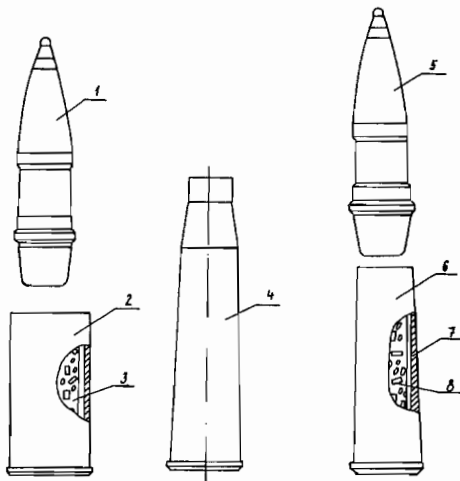

6 (51) F 42B 33/00

(21) 913-97

(71) Vojenský opravárenský podnik 015, š. p., Nováky, SK;

(72) Burian Jozef, Ing., Nováky, SK;

(54) **Polohovacie zariadenie na pieskovanie tiel delostreleckých striel a nábojníc**

(22) 04.07.97

(57) Polohovacie zariadenie na pieskovanie tiel delostreleckých striel a nábojníc pozostáva z pogumovaných mimobežných hriadeľov (3) a (4) vybavených remenicami náhonu (6) a (7) a hriadeľom náhonu (9) uložených v ráme polohovadla (5) pod dýzou (2) tak, že na ľavej strane je vo vertikálnom smere koniec hriadeľa (3) vyššie vo vodorovnej rovine prechádzajúcou osou hriadeľa (4) na ľavom konci s hodnotou 20 až 30 mm, pričom na pravej strane je to opačne a dýza (2) je vo vertikálnej rovine prechádzajúcou osami mimobežných hriadeľov (3) a (4).

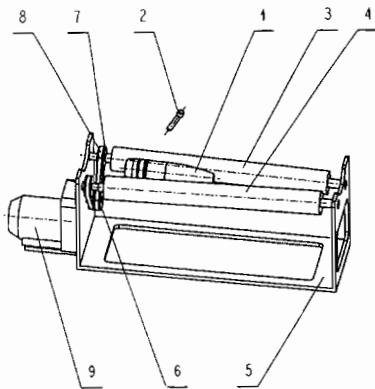

6 (51) F 42B 33/00

(21) 914-97

(71) Vojenský opravárenský podnik 015, š. p., Nováky, SK;

(72) Burian Jozef, Ing., Nováky, SK;

(54) **Spôsob a zariadenie na vytavovanie tritolu z granátov**

(22) 04.07.97

(57) Na vytavovanie tritolu z granátov sa tieto postupne v hornom priestore (11) ohrievajú od ústia až po dno, čím dochádza k postupnému roztaveniu tritolu v granáte a k vytečeniu trhaviny tritolu do hermeticky oddeleného spodného priestoru (12). Priestor vytavovacieho boxu (8) tritolu je priechomkou (5) a tesnením (4) hermeticky rozdelený na horný priestor (11) a spodný priestor (12). Strela (1) je ústím zasunutá do tesnenia (4). V hornom priestore (11) je primárne ohrievacie médium s tlakom 0,11 MPa ohrievané cez vyhrievací had (2) sekundárnym vyhrievacím médium tak, že na vstupe do spodného závitú vyhrievacieho hada (2) je teplota 125 °C a na výstupe z vrchného závitú vyhrievacieho hada (2) je teplota 115 °C.

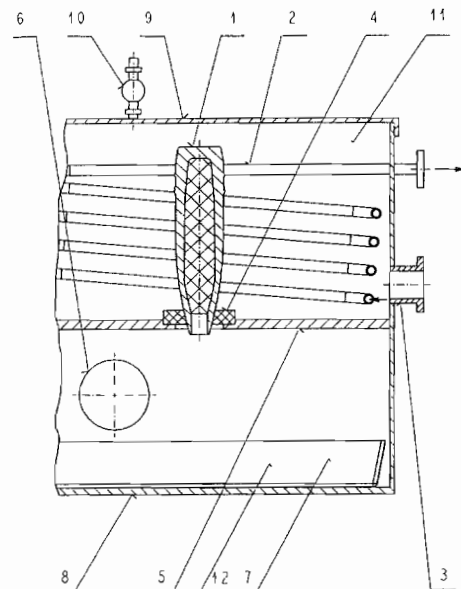

6 (51) F 42B 33/00

(21) 915-97

(71) Vojenský opravárenský podnik 015, š. p., Nováky, SK;

(72) Burian Jozef, Ing., Nováky, SK;

(54) **Spôsob a zariadenie na vyplavovanie trhaviny hexogén a jeho zmesí z granátov**

(22) 04.07.97

(57) Na vykrajovanie a následné vyplavovanie trhaviny hexogén a jeho zmesí z granátov sa využíva vodný lúč s teplotou 60 - 80 °C a tlakom 10 - 20 MPa. V otočnom lôžku (3) je upnuté telo strely (1) tak, že vodný lúč dýzy (5) svojím tepelným a dynamickým účinkom rozrušuje a vyplavuje spoj trhaviny (2) a tela granátu (1) až do úplného vyplavenia trhaviny z dutiny granátu (1).

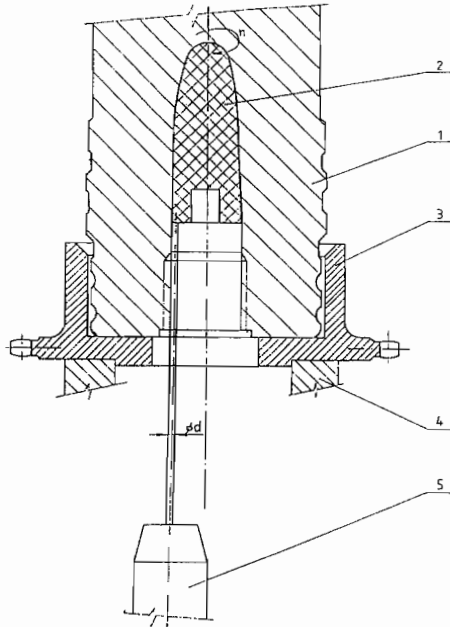

6 (51) F 42B 33/00

(21) 916-97

(71) Vojenský opravárenský podnik 015, š. p., Nováky, SK;

(72) Burian Jozef, Ing., Nováky, SK; Oršula Milan, Nováky, SK;

(54) Spôsob odfrézovania rozbušky z výbušnej náplne strely a zariadenie na jeho vykonávanie

(22) 04.07.97

(57) Odstránenie rozbušky z výbušnej náplne strely je založené na mechanickom odfrézovaní výbušnej náplne (9) v okolí rozbušky (8) dutou frézovacou korunkou (6), jej rotačným pohybom za súčasného horizontálneho pohybu do hĺbky zodpovedajúcej dĺžke rozbušky (8), pričom odfrézovaná rozbuška (8) sa vsúva do dutiny frézovacej korunky (6) až do úplného oddelenia od výbušnej náplne (9) a následného spätného horizontálneho pohybu posuvného vretena (3), pričom vodiaca tyč (4) s vyhadzovačom (10) vysunie rozbušku (8) z dutiny frézovacej korunky (6) do zásobníka (11).

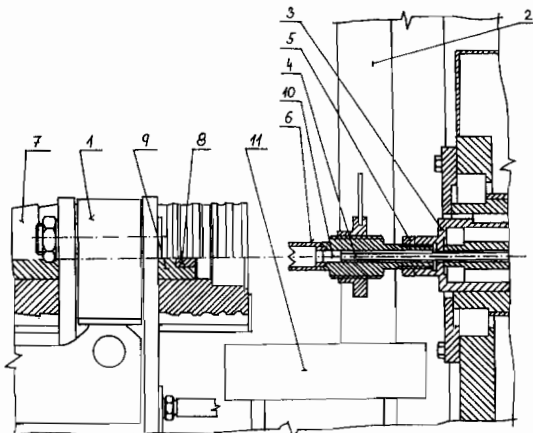

Trieda G

6 (51) G 01N 33/50

(21) 1002-98

(71) VIRCO N.V., Mechelen, BE;

(72) De Béthune Marie-Pierre, Everberg, BE; Hertogs Kurt, Antwerpen, BE; Pauwels Rudi, Weerde, BE;

(54) Spôsob určenia inhibítora na chemoterapiu HIV pozitívnych pacientov

(22) 24.01.97

(32) 26.01.96

(31) 96200175.6

(33) EP

(86) PCT/IB97/00071, 24.01.97

(57) Spôsob, ktorý zahŕňa transfekciu bunkovej línie citlivej na HIV infekciu so sekvenciou z pol génu HIV, získaného izoláciou vírusovej RNA zo vzorky biologického materiálu od pacienta a reverzné transkribovanie požadovanej oblasti pol génu a HIV-DNA konštruktu, z ktorého bola uvedená sekvencia vybraná, kultiváciu spomenutých transferovaných buniek tak, aby sa vytvorila zásoba chimérových vírusov poskytujúcich údaje o profile rezistencie cirkulujúceho vírusu, stanovenie fenotypovej senzitivity spomenutých chimérových vírusov proti inhibítora uvedeného enzýmu kódovaného pol génom HIV a okrem toho určenie jej hodnoty, vytvorenie súboru dát obsahujúceho spomenutú hodnotu na citlivosť chimérového vírusu a zodpovedajúcu hodnotu na chimérový kmeň HIV divokého typu, zopakovanie stanovenia senzitivity na najmenej dva ďalšie inhibítory a zostrojenie celkovo najmenej troch takýchto súborov dát, predstavujúcich uvedené súbory dát v dvoch dvojdimenzionálnych alebo troch dvojdimenzionálnych grafických podobách tak, že rozdiel medzi citlivosťami chimérového a divokého typu v prípade každého súboru dát poskytuje zreteľnú mieru rezistencie chimérovej zásoby proti liečbe uvedeným inhibítora a výber optimálneho inhibítora (inhibítora) na základe grafického znázornenia takto meraných rezistencií.

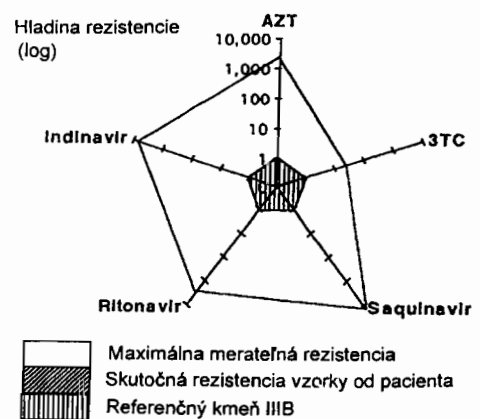

6 (51) G 09F 23/06, 11/24

(21) 793-97

(71) Berkut, s. r. o., Košice, SK;

(72) Szolnoki Peter, Košice, SK; Leško Stanislav, Košice, SK; Juliš Peter, Košice, SK;

(54) **Páska do registračných pokladníc**

(22) 19.06.97

(32) 16.06.97

(31) PV 1850-97

(33) CZ

(57) Páska určená na pokladničné bloky pre zákazníkov je tvorená najmä papierovým zvitkom, pričom aspoň časť pásy (2) je opatrená reklamou (4) a/alebo inzerciou voliteľnou zákazníkom, pozostávajúcou zo značiek, písmen, symbolov a obrazových prvkov, vytvorených na papierovom zvitku (1) potlačou či inou stabilnou, na papierový zvitok (1) prenosnou formou. Reklama (4) a/alebo inzercia je umiestnená na rube (3) papierovej pásy (2), ktorej líčna strana zostáva voľná na potrebné cenové údaje. Reklama (4) a/alebo inzercia môže byť umiestnená aj na lícnej strane papierovej pásy (2), mimo plochy určenej na potrebné cenové údaje, pričom reklama (4) a/alebo inzercia môže byť rozmiestnená tak v pravidelných, ako aj v nepravidelných odstupoch.

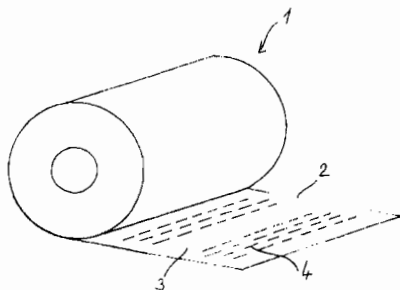

6 (51) G 11B 7/07, 7/00, 23/00, 27/00

(21) 7155-87

(71) Koninklijke Philips Electronics N.V., Eindhoven, NL;

(72) Raaymakers Wilhelmus Petrus Maria, Eindhoven, NL; Kuijpers Franciscus Lambertus Johannes Maria, Eindhoven, NL; Veenis Aartje Willemina, Eindhoven, NL; Pasman Johannes Hermanus Theodorus, Eindhoven, NL; Mulder Hendricus Antonius Maria, Eindhoven, NL;

(54) **Opticky snímateľný nosič na záznam informácie, spôsob a zariadenie na jeho výrobu**

(22) 05.10.87

(32) 06.10.86, 20.03.87

(31) 8602504, 8700655

(33) NL, NL

(57) Nosič záznamu obsahuje záznamovú vrstvu umiestnenú na kotúčovitom podklade a opatrenú oblasťou na záznam informácie v tvare stopy usporiadanej podľa špirály alebo sústredných obrazcov vytvorených vo forme drážky alebo rebra v povrchu podkladu. Stopa (T) je tvarovaná periodickým zvlhnením v radiálnom smere v tvare krivky opísanej funkciou $R/\varphi = R_0 + K_1 \cdot \varphi + \Delta R$, kde R udáva radiálnu polohu miesta na sto

pe (T), φ uhlovú polohu miesta na stope (T), K_1 a R_0 sú konštanty a ΔR je periodická funkcia, ktorej základná harmonická sa rovná $\Delta R' \sin/2\pi \cdot \varphi \cdot L + K_3 \int I_p \cdot dL$, kde L je vzdialenosť od počiatočného bodu stopy meraná v dĺžke stopy (T), $\Delta R'$, φ a K_3 sú konštanty a I_p funkcia informácie polohy, obsahujúca sled elementárnych častí konštantnej dĺžky ΔL , z ktorých má každá hodnotu +1 alebo -1 a stredná hodnota funkcie I_p sa rovná nule.

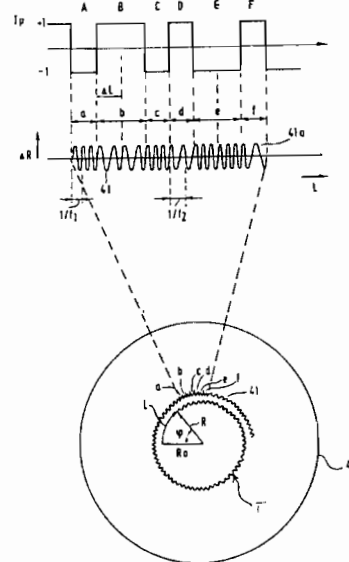

6 (51) G 11B 19/02, 23/03

(21) 6387-89

(71) Koninklijke Philips Electronics N.V., Eindhoven, NL;

(72) Rath Wilhelmus Johannes Franciscus, Eindhoven, NL; Ouwerkerk Cornelis, Eindhoven, NL; Beijersbergen Van Henegouwen Cornelis Martin, Eindhoven, NL; Markus Pieter Gelijm, Hoogvliet, NL; Van Weele Paul Johannes Frits, Eindhoven, NL;

(54) **Systém na záznam a/alebo čítanie signálov na nosičoch informácií uložených v kazetách**

(22) 10.11.89

(32) 10.11.88

(31) 8802763

(33) NL

(57) Systém obsahuje kazety prvého typu a kazety druhého typu, pričom uvedené typy kaziet sú v podstate rozmerovo a tvarovo zhodné s výnimkou zodpovedajúcich lokálnych rozlišovacích znakov prvého typu a druhého typu, ďalej obsahuje najmenej dve hnacie ústrojenstvá na spolupôsobenie s kazetou po vložení kazety v správnej orientácii. Hnacie ústrojenstvo (6A) prvého typu je skonštruované na spolupôsobenie s kazetami (2A) prvého typu, ale nezlučiteľné s kazetami (2B) druhého typu, zatiaľ čo hnacie ústrojenstvo (6B) druhého typu je prispôbené na spolupôsobenie s kazetami (2B) druhého typu, ale nezlučiteľné s kazetami

(2A) prvého typu. Hnacie ústrojenstvo (6A) prvého typu je vybavené blokovacím prostriedkom (30) prvého typu, tvoriacim prekážku vo vsúvacej dráhe lokálneho rozlišovacieho znaku druhého typu. Hnacie ústrojenstvo (6B) druhého typu je vybavené blokovacím prostriedkom druhého typu, tvoriacim prekážku vo vsúvacej vodiacej dráhe (40) lokálneho rozlišovacieho znaku (24A) prvého typu.

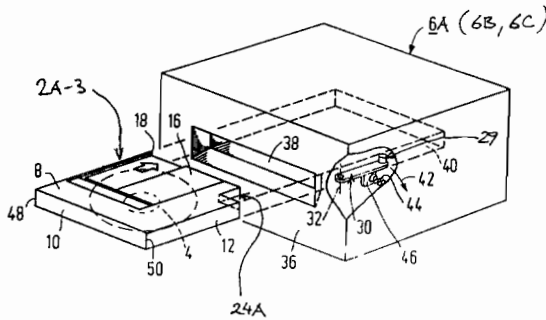

6 (51) G 21F 9/16, C 01B 31/00

(21) 954-98

(71) Koruga Djuro L., Tucson, AZ, US;

(72) Koruga Djuro L., Tucson, AZ, US;

(54) **Uzatváracia molekula absorbujúca rádioaktívne žiarenie a spôsob uzavretia rádiacie pomocou Fullerénových molekúl**

(22) 11.10.96

(32) 16.01.96

(31) 08/585 890

(33) US

(86) PCT/US96/16126, 11.10.96

(57) Opisuje sa spôsob uzatvorenia/absorbovania alfa, beta, gama žiarenia, röntgenového žiarenia a neutrónového žiarenia pomocou molekúl Fullerénov, využívajúcich jav rezonančnej relativistickej absorpcie vychádzajúci z frekvenčne závislého Dopplerovho efektu. Rádioaktívne atómy, ióny a molekuly (X_{rad}) sú zapuzdrené v rôznych Fullerénových molekulách (molekule C_{60} , Fullerénových molekulách s cibuľovitou, trubicovitou a kapsulovitou štruktúrou). Výsledné komplexy Fullerénových molekúl zahŕňajúce rádioaktívne materiály ($X_{\text{rad}} @ C_n$) znižujú intenzitu unikajúcich, vnútorne generovaných rádioaktívnych emisií alebo v určitých optimálnych prípadoch absorbujú a/alebo uzatvárajú všetky tieto vnútorne generované rádioaktívne emisie, ktoré sa objavujú pri rozpade rádioaktívnych materiálov.

Trieda H

6 (51) H 01B 11/04

(21) 1626-97

(71) KRONE Aktiengesellschaft, Berlin, DE;

(72) Gwiazdowski Michael, Berlin, DE;

(54) **Usporiadanie kontaktných dvojíc dvojlínok a vodičov viacžilového kábla na obmedzenie presluchov**

(22) 01.12.97

(32) 10.12.96

(31) 19651196.8

(33) DE

(57) Kontaktné dvojice dvojlínky (1,2 3,4, 5,6, 7,8), respektíve vodičové dvojice určujú navzájom rovnobežné, prekrywajúce sa plochy ($F_{1,2}$, $F_{3,4}$, $F_{5,6}$, $F_{7,8}$) a dvojlínky (1,2, 3,4, 5,6, 7,8), respektíve vodičové dvojice sú umiestnené v elektrických ekvipotenciálnych čiarach ich susedných dvojlínok (1,2, 3,4, 5,6, 7,8).

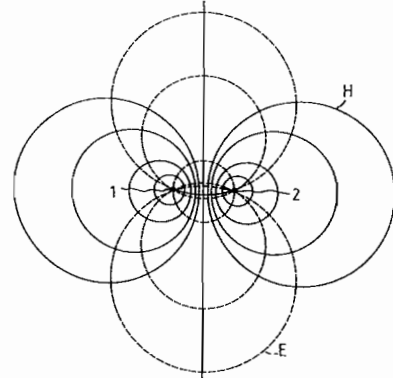

6 (51) H 01H 71/16

(21) 909-98

(71) Felten & Guillaume Austria AG, Schrems, AT;

(72) Polgar Tibor, dipl.-Ing. Dr., Maria Enzersdorf, AT;

(54) **Jednofázový ochranný vypínač**

(22) 01.07.98

(32) 10.07.97

(31) A 1190/97

(33) AT

(57) Jednofázový ochranný vypínač so spínacím ústrojenstvom (2), ktoré je ovládané najmenej jedným vypínacím prvkom (1) pri preťažení, má prestavovací člen (4) v tvare klina medzi vypínacím prvkom (1) pri preťažení a medzi stmeňom (3) pôsobiacim na spínacie ústrojenstvo (2), ktorý je prostredníctvom ohybnej pružiny (13) pevne spojený s vodiacim prvkom (6), ktorý je v kryte ochranného vypínača posuvne uložený v smere pracovného pohybu vypínacieho prvku (1) pri preťažení. Jednofázový ochranný vypínač je spojený s najmenej jedným ďalším, výhodne s dvomi takými ochrannými vypínačmi tak, že pri preťažení na jednom ochrannom vypínači dôjde v dôsledku spojenia k rozopnutiu všetkých ochranných vypínačov, pričom prípadne obsahuje nastavovacie zariadenie prúdového rozsahu s ovládacím mechanizmom (5), ktorému je priradená stupnica prúdov.

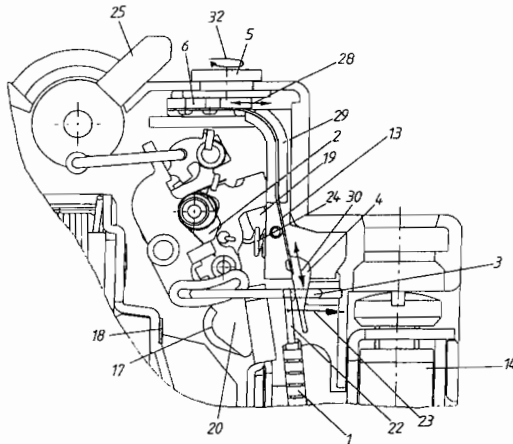

6 (51) H 01M 8/02, 10/02, 2/18

(21) 1402-98

(71) NATIONAL POWER PLC, Swindon, Wiltshire, GB;

(72) Cooley Graham Edward, Faringdon, Oxon, GB; Male Stewart Ernest, West Sussex, GB; Oates Herbert Stephen, Swindon, GB; Wise Roger Jeremy, Suffolk, GB;

(54) Spôsob výroby komponentov elektrochemického článku

(22) 08.04.97

(32) 10.04.96

(31) 9607398.6

(33) GB

(86) PCT/GB97/00976, 08.04.97

(57) Spôsob výroby komponentu elektrochemického článku, ktorý zahŕňa ionexovú membránu spojenú s rámovým prvkom z rozličného polymérneho materiálu, ktorého podstata spočíva v tom, že zahŕňa nasledujúce stupne: i) potiahnutie okraja aspoň jednej strany voduobsahujúcej ionexovej membrány roztokom vodoumiešateľného rozpúšťadla polymérneho materiálu, z ktorého je vyrobený uvedený rámový prvok, alebo polymérneho materiálu, ktorý je zlučiteľný s polymérnym materiálom rámového prvku, ii) prípadné ponechanie uvedenej potiahnutej membrány v pokoji a/alebo vysušenie uvedenej potiahnutej membrány, iii) uvedenie potiahnutej strany ionexovej membrány zo stupňa i) alebo ii) do styku s uvedeným rámovým prvkom a iv) spojenie potiahnutej ionexovej membrány s uvedeným rámovým prvkom.

6 (51) H 01Q 1/32, B 61L 3/22, 25/02

(21) 183-97

(71) GEC ALSTHOM TRANSPORT S.A., Paris, FR;

(72) Heddebaut Marc, Villeneuve d'Ascq, FR; Rioult Jean, Villeneuve d'Ascq, FR; Berbineau Marion, Villeneuve d'Ascq, FR; Duhot Denis, Paris, FR;

(54) Zariadenie a spôsob na prenos informácií pre systém s vyžarovacím vlnovodom

(22) 07.02.97

(32) 09.02.96

(31) 96 01 620

(33) FR

(57) Pozdĺž vlnovodu (2) sa pohybuje mobilná jednotka, zariadenie obsahuje prostriedky na injekciu nemodulovanej nosnej vlny do uvedeného vyžarovacieho vlnovodu, prostriedky (3, 4) na bodový odber pozdĺž uvedeného vyžarovacieho vlnovodu (2), časti energie uvedenej nemodulovanej nosnej vlny, modulačné prostriedky (7, 8) na modulovanie lokálneho modulačného signálu reprezentujúceho informáciu určenú pre uvedenú mobilnú jednotku na uvedenú nosnú vlnu a prostriedky (5) na vyžarovanie uvedenej modulovanej nosnej vlny smerom k uvedenej mobilnej jednotke. Pri spôsobe sa vykonáva injekcia nemodulovanej nosnej vlny do uvedeného vyžarovacieho vlnovodu, bodovo sa odoberá pozdĺž uvedeného vyžarovacieho vlnovodu časť energie uvedenej nemodulovanej nosnej vlny, na nemodulovanú nosnú vlnu sa moduluje lokálny modulačný signál, reprezentujúci informáciu určenú pre mobilnú jednotku a uvedená modulovaná nosná vlna sa vyžaruje smerom k uvedenej mobilnej jednotke.

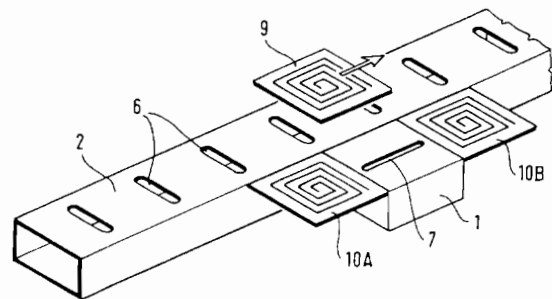

6 (51) H 03K 17/16, 17/76, B 61L 1/20

(21) 228-97

(71) AŽD Praha, s.r.o., Praha, CZ;

(72) Pšenička Pavel, Ing., Praha, CZ; Srb Stanislav, Ing., CSc., Praha, CZ; Faran Antonín, Ing., CSc., Praha, CZ; Houser Jiří, Ing., Praha, CZ; Klapka Štěpán, RNDr., Praha, CZ;

(54) Elektronický bezpečnostný spínač

(22) 18.02.97

(32) 15.10.96

(31) PV 3011-96

(33) CZ

(57) Elektronický bezpečnostný spínač je usporiadaný tak, že výstup dvojcestného usmerňovača (U) je pripojený jednak na vstup spínacieho mostíka (S), a jednak na vstup mikroprocesora (MS) spínacieho mostíka (S), pričom výstup spínacieho mostíka (S) je pripojený v sérii s dohľadacím snímačom (DC) na primárne vinutie výstupného transformátora (VTP) s pravouhlou hysterézou slučkou, ktorého sekundárne vinutie je pripojené na záťaž (Z). Výstupné svorky dohľadacieho snímača

FG4A

Udelené patenty

279651	C 11D	279671	F 16G	279691	A 01N	279711	A 61F
279652	A 61K	279672	F 16C	279692	C 10L	279712	B 65D
279653	F 01N	279673	A 61K	279693	B 21J	279713	C 04B
279654	C 08L	279674	A 47K	279694	B 29C	279714	E 06B
279655	C 08F	279675	C 07D	279695	H 02K	279715	F 16L
279656	H 02G	279676	B 32B	279696	B 25H	279716	E 02B
279657	C 07D	279677	C 07D	279697	C 08G	279717	A 61M
279658	C 07D	279678	E 04G	279698	G 11B	279718	H 04N
279659	A 61K	279679	B 28B	279699	B 01J	279719	C 12N
279660	C 12N	279680	B 23B	279700	E 04G	279720	A 01N
279661	A 61K	279681	C 08G	279701	F 24C	279721	A 01N
279662	H 02G	279682	C 08L	279702	A 23G	279722	G 09F
279663	B 21K	279683	C 08F	279703	A 61C	279723	B 66F
279664	C 08L	279684	A 61K	279704	C 09B	279724	C 09D
279665	C 07D	279685	G 11B	279705	E 04C	279725	C 23G
279666	C 12P	279686	A 07K	279706	C 07C	279726	A 61K
279667	E 04C	279687	A 61K	279707	C 08F	279727	B 01D
279668	C 12N	279688	C 07D	279708	C 08J	279728	E 05F
279669	C 12N	279689	B 05B	279709	A 23B	279729	A 23D
279670	E 04G	279690	C 22B	279710	E 05C	279730	A 61K

6 (51) A 01N 43/08, 43/40, 47/30

(11) 279721

(40) 08.03.95

(21) 2758-92

(73) Rhone-Poulenc Agriculture LTD, Ongar, Essex, GB;

(72) Rognon Jacques, Lyon, FR; Gamblin Alan, Ongar, GB;

(54) Herbicídna kompozícia a spôsob kontroly rastu burín

(32) 04.09.91

(31) 9118871

(33) GB

(22) 03.09.92

6 (51) A 01N 43/653, 47/38, C 07D 249/12, 249/14

(11) 279720

(40) 11.02.99

(21) 4007-88

(73) BAYER AKTIENGESELLSCHAFT, Leverkusen, DE;

(72) Lindig Markus, Dr., Hilden, DE; Findeisen Kurt, Dr., Odenthal, DE; Müller Klaus-Helmut, Dr., Düsseldorf, DE; Santel Hans-Joachim, Dr., Leverkusen, DE; Schmidt Robert R., Dr., Berg.-Gladbach, DE; Strang Harry, Dr., Düsseldorf, DE; Feucht Dieter, Dr. Ing., Leverkusen, DE;

(54) Substituované triazolinóny, spôsob a medzi-produkty na ich výrobu, ich použitie a herbicídny prostriedok s ich obsahom

(32) 12.06.87, 05.02.88

(31) P 37 19 575.1, P 38 03 523.5

(33) DE, DE

(22) 09.06.88

6 (51) A 01N 63/00, C 12N 1/20 // (C 12N 1/20, C 12R 1:01, 1:39)

(11) 279691

(40) 07.09.94

(21) 22-94

(73) Agricultural Genetics Co. Limited, Cambridge, GB;

(72) Wilson Michael John, Bristol, GB; Glen David McKellar, Bristol, GB; Pearce Jeremy David, West Sussex, GB;

(54) Použitie nematód Phasmorhabditis na hubenie mäkkýšov, baktérie podporujúce rast nematód, spôsob produkcie týchto nematód a prostriedok obsahujúci nematódy

(32) 11.07.91

(31) 9115011.0

(33) GB

(86) PCT/GB92/01248, 09.07.92

(22) 09.07.92

6 (51) A 07K 14/62

(11) 279686

(40) 18.03.92

(21) 2711-91

(73) HOECHST AKTIENGESELLSCHAFT, Frankfurt am Main, DE;

(72) Dörschug Michael, Dr., Bochum, DE; Koller Klaus-Peter, Dr., Bad Soden am Taunus, DE; Marquardt Rüdiger, Dr., Frankfurt am Main, DE; Meiwes Johannes, Dr., Hofheim am Taunus, DE;

(54) Spôsob hydrolýzy reťazca aminokyselín preproinzulínu

(32) 05.09.90

(31) P 40 28 118.3

(33) DE

(22) 03.09.91

6 (51) A 23B 4/30, 4/26, 4/24, A 22C 21/00**(11) 279709**

(40) 06.04.94

(21) 921-93

(73) Rhodia Inc., Cranbury, NJ, US;

(72) Leech Jeffrey Lowell, Hopewell, NJ, US; Elfstrum James Thomas, Cranbury, NJ, US; Swartz William Ewing, Cranbury, NJ, US;

(54) Zariadenie na znižovanie množstva patogénnych baktérií

(32) 28.08.92

(31) 07/937 081

(33) US

(22) 27.08.93

6 (51) A 23D 7/015, A 23C 9/152, 19/076**(11) 279729**

(40) 10.05.95

(21) 1059-94

(73) Unilever N.V., Rotterdam, NL;

(72) Banach Gerald, Columbia, MD, US; Wesdorp Leendert Hendrik, Vlaardingen, NL; Fiori Frank Stephen, Pittsburg, PA, US;

(54) Nízkotučná nátierka a spôsob jej výroby

(32) 06.03.92

(31) 847 974

(33) US

(86) PCT/EP93/00437, 25.02.93

(22) 25.02.93

6 (51) A 23G 3/00, 9/00**(11) 279702**

(40) 15.01.92

(21) 3930-90

(73) MARS, INCORPORATED, McLean, VA, US;

(72) Youcheff Gary G., Maytown, PA, US; Wodke Stephen M., Lancaster, PA, US; Perkins Douglas W., Mount Joy, PA, US;

(54) Zmes na prichytenie súvislého povlaku k zmrazenému jadrú na báze tuku a jej použitie

(32) 10.08.1989

(31) 392 104

(33) US

(22) 09.08.90

6 (51) A 47K 3/23, E 05D 15/26**(11) 279674**

(40) 08.03.95

(21) 1284-92

(73) LES ATELIERS DE LA MOTTE S. A., Cusset, FR;

(72) Marielle Jean, Vichy, FR;

(54) Zariadenie z panelov, tvoriace zástenu na vaňu alebo sprchovací kút

(32) 30.04.91

(31) 9105536

(33) FR

(22) 28.04.92

6 (51) A 61C 19/04, H 02M 5/275**(11) 279703**

(40) 13.05.92

(21) 3527-89

(73) Chirana, a. s., Stará Turá, SK;

(72) Burian Jozef, Ing., Stará Turá, SK;

(54) Zapojenie napájacieho zdroja skúšača citlivosti zubov v stomatologických súpravách

(22) 09.06.1989

6 (51) A 61F 13/15**(11) 279711**

(40) 11.01.95

(21) 602-94

(73) Peaudouce a French Corporation, Linselles, FR;

(72) Vandemoortele Philippe, Lille, FR; Koczab Jean-Pierre, Bondues, FR; Villez Albert, Linselles, FR;

(54) Absorpčný hygienický výrobok na jedno použitie, ako detská plienka, so zlepšeným bočným bariérovým účinkom

(32) 22.11.91

(31) 91/14399

(33) FR

(86) PCT/FR92/01076, 20.11.92

(22) 20.11.92

6 (51) A 61K 7/00**(11) 279661**

(40) 09.08.95

(21) 1564-94

(73) Lancaster Group GmbH, Ludwigshafen, DE;

(72) Gross Udo, Berlin, DE; Zastrow Leonhard, Monaco, MC; Röding Joachim, Wiesbaden-Rambach, DE; Stanzl Klaus, White Plains, NY, US;

(54) Kosmetické prípravky obsahujúce fosfolipidy a fluorované zlúčeniny, spôsob ich prípravy a ich použitie

(32) 26.06.92

(31) P 42 21 255.3

(33) DE

(86) PCT/DE93/00575, 24.06.93

(22) 24.06.93

6 (51) A 61K 9/20**(11) 279684**

(40) 05.02.97

(21) 1555-95

(73) Janssen Pharmaceutica N. V., Beerse, BE;

(72) Gilis Paul Marie Victor, Beerse, BE; Jans Eugene Marie Jozef, Meerhout, BE; Gijs Guido Jozef Maria, Arendonk, BE;

(54) Tableta a spôsob jej výroby

(32) 14.06.93

(31) 93201697.5

(33) EP

(86) PCT/EP94/01878, 07.06.94

(22) 07.06.94

6 (51) A 61K 9/70, 31/485**(11) 279687**

(40) 17.12.91

(21) 5598-90

(73) LTS Lohmann Therapie-Systeme GmbH & Co. KG, Neuwied, DE;

(72) Hille Thomas, Dr., Neuwied, DE; Deurer Lothar,

- Koblenz, DE; Hoffmann Hans-Rainer, Dr., Neuwied, DE;
- (54) Spôsob výroby transdermálneho terapeutického systému na podávanie buprenorfínu na kožu**
- (32) 29.11.1989
(31) P 39 39 376.3-41
(33) DE
(22) 13.11.90
-
- 6 (51) A 61K 31/35**
(11) 279726
(40) 07.02.96
(21) 715-94
(73) Ústav experimentálnej endokrinológie SAV, Bratislava, SK;
(72) Bransová Janette, Ing., Malacky, SK; Brtko Július, Ing., CSc., Bratislava, SK; Uher Michal, doc., CSc., Bratislava, SK;
- (54) Farmaceutický prostriedok s antileukemickými vlastnosťami**
- (22) 13.06.94
-
- 6 (51) A 61K 31/425**
(11) 279659
(40) 05.06.96
(21) 1076-95
(73) RHONE-POULENC RORER S.A., Antony, FR;
(72) Bousseau Anne, Paris, FR; Doble Adam, Paris, FR; Louvel Erik, Paris, FR;
- (54) Použitie riluzolu**
- (32) 05.03.93
(31) 93/02568
(33) FR
(86) PCT/FR94/00208, 25.02.94
(22) 25.02.94
-
- 6 (51) A 61K 31/53**
(11) 279730
(40) 10.01.96
(21) 1534-94
(73) THE WELLCOME FOUNDATION LTD., Londýn, GB;
(72) Nakamura-Craig Meire, Beckenham, Kent, GB;
- (54) Použitie 3,5-diamino-6-(2,3-dichlórfenyl)-1,2,4-triazínu a jeho farmaceuticky a veterinárne prijateľnej soli**
- (32) 12.06.92, 27.04.93
(31) 9212495.7, 9308654.4
(33) GB, GB
(86) PCT/GB93/01243, 11.06.93
(22) 11.06.93
-
- 6 (51) A 61K 31/59, C 07G 13/00, C 07C 401/00**
(11) 279673
(40) 10.08.94
(21) 1490-93
(73) University of Miami, Miami, FL, US;
(72) Jimenez Joaquin J., Miami, FL, US; Yunis Adel A., Miami, FL, US;
- (54) Prípravok zabraňujúci vypadávaniu vlasov**
- (32) 28.06.91, 01.11.91, 20.12.91
(31) 722 500, 786 788, 810 412
(33) US, US, US
(86) PCT/US92/05241, 26.06.92
(22) 26.06.92
-
- 6 (51) A 61K 35/78**
(11) 279652
(40) 08.09.93
(21) 46-93
(73) Schaper & Brümmer Gmbh & Co. KG, Salzgitter, DE;
(72) Beuscher Norbert, Dr., Salzgitter, DE; Willigmann Ingo, Dr., Goslar (Ohlof), DE;
- (54) Farmaceutický účinný produkt z Tanacetum parthenium, spôsob jeho prípravy a farmaceutický prostriedok, ktorý ho obsahuje**
- (32) 31.01.92
(31) P 42 02 657.1
(33) DE
(22) 29.01.93
-
- 6 (51) A 61M 5/20**
(11) 279717
(40) 16.09.92
(21) 559-91
(73) GLAXO GROUP LIMITED, Clarges House, London, GB;
(72) Rand Paul Kenneth, Ware, Herts, GB; Regan Philip Malcolm, Ware, Herts, GB;
- (54) Prístroj na podávanie injekcií**
- (22) 04.03.91
-
- 6 (51) B 01D 11/00, 11/02, C 13D 1/08**
(11) 279727
(40) 11.05.94
(21) 819-93
(73) Braunschweigische Maschinenbauanstalt AG, Braunschweig, DE;
(72) Matusch Siegfried, Braunschweig, DE;
- (54) Extrakčná veža**
- (32) 07.10.92
(31) P 42 33 680.5
(33) DE
(22) 30.07.93
-
- 6 (51) B 01J 47/04, 49/00**
(11) 279699
(40) 17.06.92
(21) 3483-91
(73) Christ AG, Aesch, CH;
(72) Knosala Peter, Pöfingen, CH;
- (54) Spôsob odsol'ovania vodných roztokov obsahujúcich soli a zariadenie na vykonávanie tohto spôsobu**
- (32) 19.11.90
(31) 3670/90-1
(33) CH
(22) 18.11.91

- 6 (51) B 05B 15/04, 15/12, B 01D 61/14, B 05C 11/10**
(11) 279689
 (40) 08.05.96
 (21) 3021-92
 (73) Herberts Gesellschaft mit beschränkter Haftung, Wuppertal, DE;
 (72) Saatweber Dietrich, Dr., Wuppertal, DE; Krumm Waltraud, Schwelm, DE; Richter Bernhard, Wuppertal, DE; Holfter Dirk, Ing., Hagen, DE;
(54) Spôsob regenerácie prestreku vodových náterových prostriedkov pri ľahkom nástreku v striekacích kabínach
 (32) 05.10.91
 (31) P 41 33 130.3
 (33) DE
 (22) 02.10.92
- 6 (51) B 21J 15/26**
(11) 279693
 (40) 11.02.99
 (21) 2479-92
 (73) GESIPA Blindniettechnik GmbH, Frankfurt am Main, DE;
 (72) Lothar Wille, Mörfelden-Walldorf, DE;
(54) Prístroj na nitovanie naslepo
 (32) 12.08.91
 (31) P 41 26 602.1
 (33) DE
 (22) 11.08.92
- 6 (51) B 21K 1/05, B 21C 23/14**
(11) 279663
 (40) 17.12.91
 (21) 2502-90
 (73) INSTYTUT OBRÓBKI PLASTYCZNEJ, Poznań, PL;
 (72) Grzeskowiak Jerzy, Poznań, PL; Wiegandt Roszard, Poznań, PL;
(54) Spôsob lisovania klieťok valivých ložísk so zubami a zariadenie na vykonávanie tohto spôsobu
 (22) 23.05.90
- 6 (51) B 23B 31/02, B 25D 17/08**
(11) 279680
 (40) 11.05.94
 (21) 722-93
 (73) Hilti Aktiengesellschaft, Schaan, LI;
 (72) Kleine Werner, Achim-Uesen, DE; Lange Wolfgang, Oyten, DE; Schulz Reinhard, München, DE; Meinke Holger, Achim-Uphusen, DE;
(54) Nástroj do ručného náradia
 (32) 15.07.92, 16.12.92
 (31) P 42 23 219.8, P 42 42 452.6
 (33) DE, DE
 (22) 09.07.93
- 6 (51) B 25H 1/02, 1/08, A 47B 13/08**
(11) 279696
 (40) 06.10.93
 (21) 3384-92
- (73) Demmeler Maschinenbau GmbH & Co KG, Heimertingen, DE;
 (72) Demmeler Ludwig, Boos, DE; Demmeler Johannes, Boos, DE;
(54) Stôl, najmä na prípravu a zváranie
 (32) 15.11.91
 (31) 91/9114218
 (33) DE
 (22) 13.11.92
- 6 (51) B 28B 11/12, E 04C 1/00**
(11) 279679
 (40) 07.09.94
 (21) 3012-92
 (73) HEBEL Aktiengesellschaft, Emmering, DE;
 (72) Alfertshofer Herbert, Emmering, DE; Hahn Emanuel, Bad Deynhausen, DE;
(54) Zariadenie na zhotovenie vybraní, obzvlášť úchopovacích vreciek v pórobetonových tvárniciach
 (32) 02.10.91
 (31) P 41 32 809.4
 (33) DE
 (22) 01.10.92
- 6 (51) B 29C 44/46 // B 29K 75:00**
(11) 279694
 (40) 13.09.95
 (21) 1471-94
 (73) PREFOAM AG, Basel, CH;
 (72) Pauw Hendrik, Utrecht, NL; Evers Robertus Hendrikus, Est, NL; Mortelmans Rudi, Temse, BE; Blackwell Brian James, Prestbury, Cheshire, GB;
(54) Zariadenie na plynulú výrobu doskového výrobku z polyuretánovej peny
 (86) PCT/BE92/00024, 01.06.92
 (22) 01.06.92
- 6 (51) B 32B 31/00, B 29C 41/36, 41/28, 41/32, 67/24**
(11) 279676
 (40) 14.10.92
 (21) 1083-92
 (73) Alusuisse Technology & Management Ltd., Zürich, CH;
 (72) Schlatter Reinhard, Schaffhausen, CH; Gabi Urs, Würenlos, CH; Ehrat Rainer, Schaffhausen, CH;
(54) Spôsob výroby ťažko vznietiteľnej až nehorľavej sendvičovej dosky a zariadenie na vykonávanie spôsobu
 (32) 10.04.91
 (31) 1060/91
 (33) CH
 (22) 09.04.92
- 6 (51) B 65D 57/00, 75/52, A 61F 13/02**
(11) 279712
 (40) 15.01.92
 (21) 2966-90
 (73) LTS Lohmann Therapie-Systeme GmbH and CO., KG, Neuwied, DE;

- (72) Anhäuser Dieter, Melsbach, DE;
(54) Plochý substrát s lepidlovou plochou, ktorá je chránená nosnou vrstvou
 (32) 30.06.1989
 (31) P 39 21 434.6-27
 (33) DE
 (22) 14.06.90
-
- 6 (51) B 66F 3/02**
(11) 279723
 (40) 07.09.94
 (21) 456-93
 (73) Zöller-Kipper GmbH, Mainz, DE;
 (72) Mocek Ulrich, Mainz, DE; Naab Jakob, Mainz, DE;
(54) Vozidlo na odvoz odpadkov
 (32) 15.05.92
 (31) G 92 06 606.2
 (33) DE
 (22) 11.05.93
-
- 6 (51) C 04B 14/22, E 04F 15/12, C 04B 28/02 // (C 04B 28/02, 14:22, 14:34)**
(11) 279713
 (40) 11.02.99
 (21) 1882-92
 (73) Martiny Frank, Eresing, DE;
 (72) Martiny Frank, Eresing, DE;
(54) Povrchová vrstva obsahujúca spojivo a spôsob jej výroby
 (32) 24.06.91
 (31) P 41 20 764.5
 (33) DE
 (22) 18.06.92
-
- 6 (51) C 07C 243/12, 243/14, 243/24, 271/12, 281/02, C 07D 295/182, 213/56, 215/48, 257/04, 265/30, 307/12 // A 61K 31/175, 31/395**
(11) 279706
 (40) 08.02.95
 (21) 2062-92
 (73) NOVARTIS AG, Basel, CH;
 (72) Fässler Alexander, Dr., Oberwil, CH; Bold Guido, Dr., Gipf-Oberfrick, CH; Lang Marc, Dr., Milhouse, FR; Schneider Peter, Dr., Bottmingen, CH;
(54) Hydrazinové deriváty, farmaceutické prostriedky obsahujúce tieto deriváty, ich použitie, spôsob ich výroby, ako aj medziprodukty na ich výrobu
 (32) 03.07.91
 (31) 01 962/91-0
 (33) CH
 (22) 01.07.92
-
- 6 (51) C 07D 209/24, A 61K 31/40**
(11) 279657
 (40) 11.02.99
 (21) 2670-92
 (73) Zeneca Limited, London, GB;
 (72) Cuthbert Murray Watson, Macclesfield, GB;
-
- (54) Kryštalická forma (R)-3-metoxi-4-[1-metyl-5-(2-metyl-4,4,4-trifluórbutylkarbamoyl)indol-3-ylmetyl]-N-(2-metylfenylsulfonyl)benzamidu, spôsob jej prípravy a farmaceutický prostriedok s jej obsahom**
 (32) 05.09.91
 (31) 9119001.7
 (33) GB
 (22) 28.08.92
-
- 6 (51) C 07D 213/64, 401/10, A 61K 31/44**
(11) 279675
 (40) 09.11.94
 (21) 1169-93
 (73) BAYER AKTIENGESELLSCHAFT, Leverkusen, DE;
 (72) Dressel Jürgen, Dr., Wuppertal, DE; Fey Peter, Dr., Wuppertal, DE; Hanko Rudolf, Dr., Düsseldorf, DE; Hübsch Walter, Dr., Wuppertal, DE; Krämer Thomas, Dr., Wuppertal, DE; Müller Ulrich E., Dr., Wuppertal, DE; Müller-Gliemann Matthias, Dr., Solingen-Ohligs, DE; Beuck Martin, Dr., Erkrath, DE; Kazda Stanislav, prof. Dr., Wuppertal, DE; Wohlfeil Stefan, Dr., Hilden, DE; Knorr Andreas, Dr., Erkrath, DE; Stasch Johannes-Peter, Dr., Solingen, DE; Zaiss Siegfried, Dr., Wuppertal, DE;
(54) Trisubstituované bifenyly, spôsob ich výroby, liečivo s ich obsahom a ich použitie
 (32) 08.06.93, 23.10.92
 (31) P 43 19 041.3, P 42 35 933.3
 (33) DE, DE
 (22) 22.10.93
-
- 6 (51) C 07D 277/22, C 07C 331/02**
(11) 279665
 (40) 08.02.95
 (21) 501-94
 (73) Aktiebolaget Astra, Södertälje, SE;
 (72) Pálosi Endre, Budapešť, HU; Korbonits Dezső, Budapešť, HU; Molnár Erzsébet, Szödliget, HU; Szvoboda Ida, Dunakeszi, HU; Héja Gergely, Budapešť, HU; Kiss Pál, Budapešť, HU; Gönczi Csaba, Budapešť, HU; Mórász Ferenc, Budapešť, HU; Ledniczky László, Budapešť, HU; Szabó Erzsébet, Budapešť, HU; Györi Péter, Budapešť, HU; Szalay Erzsébet, Budapešť, HU; Sperber Ferenc, Budapešť, HU; Mihalovics György, Budapešť, HU; Németh Attila, Göd, HU; Sütő Mihály, Budapešť, HU; Gyüre Károly, Fenyveslitke, HU; Bóné István, Budapešť, HU; Bán Károly, Budapešť, HU; Buttkai Ildikó, Budapešť, HU; Kövári Árpád, Göd, HU; Garaczy Sándor, Budapešť, HU; Huszár Csaba, Budapešť, HU;
(54) Spôsob prípravy 4-metyl-5-(2-chlóralkyl)tiazolü
 (32) 30.10.91, 30.10.91, 30.10.91, 03.04.92, 03.04.92
 (31) 3402/91, 3403/91, 3404/91, 1124/92, 1125/92
 (33) HU, HU, HU, HU, HU
 (86) PCT/HU92/00042, 30.10.92
 (22) 30.10.92

- 6 (51) C 07D 291/04, 291/06, A 61K 31/41, 31/495,
31/535, 31/54
(11) 279658
(40) 07.12.94
(21) 3130-91
(73) Orion-ythymä Oy, Espoo, FI;
(72) Bäckström Reijo Johannes, Helsinki, FI; Honka-
nen Erkki Juhani, Espoo, FI; Lindén Inge-Britt
Yvonne, Helsinki, FI; Nissinen Erkki Aarne
Olavi, Espoo, FI; Pippuri Aino Kyllikki, Espoo,
FI; Pohto Pentti, Espoo, FI; Korkolainen Tapio
Juhani, Helsinki, FI;
(54) **Katecholová zlučenina, spôsob jej prípravy,
farmaceutický prostriedok, ktorý ju obsahuje
a jej použitie**
(22) 15.10.91
- 6 (51) C 07D 401/12, 211/46, 207/08, A 61K 31/445
(11) 279688
(40) 14.10.92
(21) 893-92
(73) F. Hoffmann-La Roche AG, Basle, CH;
(72) Alig Leo, Dr., Kaiseraugst, CH; Hadvary Paul,
Dr., Beil-Benken, CH; Hürzeler Marianne, Däni-
ken, CH; Müller Marcel, Dr., Frenkendorf, CH;
Steiner Beat, Dr., Bättwil, CH; Weller Thomas,
Dr., Basle, CH;
(54) **Deriváty N-acyl- α -aminokyselín, ich použitie,
farmaceutické prípravky na ich báze a medzi-
produkty na ich výrobu**
(32) 26.03.91, 22.01.92
(31) 910/91, 176/92
(33) CH, CH
(22) 25.03.92
- 6 (51) C 07D 405/12, A 61K 31/415, 31/505, 31/34
(11) 279677
(40) 08.02.95
(21) 170-94
(73) Procter and Gamble Pharmaceuticals, Norwich,
NY, US;
(72) Pelosi Stanford, Salvatore, Jr., Norwich, NY, US;
Yu Chia-Nien, Norwich, NY, US;
(54) **Cyklické deriváty močoviny a farmaceutický
prostriedok s ich obsahom**
(32) 14.08.91
(31) 744 864
(33) US
(86) PCT/US92/06683, 10.08.92
(22) 10.08.92
- 6 (51) C 08F 2/44, C 08K 13/04, 7/00
(11) 279683
(40) 15.07.92
(21) 3871-91
(73) Schock und Co.GmbH, Schorndorf, DE;
(72) Hock Klaus, Dr., Regen, DE; Frank Lothar, Plü-
derhausen, DE; Shock Friedrich sen., Schorndorf,
DE;
(54) **Liata plastové tvarové diely a spôsob ich výro-
by**
- (32) 19.12.90
(31) P 40 40 602.4-16
(33) DE
(22) 18.12.91
- 6 (51) C 08F 4/649, 10/06
(11) 279707
(40) 11.02.99
(21) 3395-88
(73) UNION CARBIDE CORPORATION, Danbury,
CT, US;
(72) Brady Robert Converse, Morristown, NJ, US;
Stakem Francis Gregory, Raritan, NJ, US; Han
Tai Liu, Cross Lanes, WV, US; Noshay Allen,
East Brunswick, NJ, US;
(54) **Spôsob výroby polypropylénu**
(32) 19.05.87
(31) 051853
(33) US
(22) 19.05.88
- 6 (51) C 08F 255/02, 271/02, 220/06, G 02B 1/08,
G 02C 07/04
(11) 279655
(40) 12.08.92
(21) 6553-90
(73) Ústav makromolekulární chemie AV ČR, Praha,
CZ;
(72) Šulc Jiří, Ing., Praha, CZ; Krčová Zuzana, Ing.,
Praha, CZ; Chen Patrick, Edison, NJ, US; Quin-
-Bin-Bao, Livingston, NJ, US;
(54) **Polymér s vyváženým nábojom a hydrofilná
kontaktná šošovka z neho vyrobená**
(22) 21.12.90
- 6 (51) C 08G 14/073, C 08J 5/24, C 08L 61/34,
C 09J 161/34
(11) 279681
(40) 15.04.92
(21) 3097-91
(73) ISOVER SAINT-GOBAIN, Courbevoie, FR;
(72) Tetart Serge, Saint-Maximin, FR; Segal David,
Hatfield, PA, US;
(54) **Fenolová živica, spôsob jej prípravy a jej pou-
žitie**
(32) 12.10.90
(31) 90 12 604
(33) FR
(22) 11.10.91
- 6 (51) C 08G 63/83, 63/86
(11) 279697
(40) 16.12.92
(21) 2827-92
(73) Rhone-Poulenc Viscosuisse SA, Emmenbrücke,
CH;
(72) Enggasser Josiane, Emmenbrücke, CH; Stählin
Roland, Ebikon, CH; Gesche Paul, Franche-Ville,
FR;
(54) **Spôsob prípravy polyesteru**

(32) 16.01.91
 (31) 107/91-0
 (33) CH
 (86) PCT/CH92/00007, 14.01.92
 (22) 14.01.92

(32) 15.11.91
 (31) P 41 37 698.6
 (33) DE
 (86) PCT/EP92/02621, 13.11.92
 (22) 13.11.92

6 (51) C 08J 11/08, 11/10, 11/14

(11) 279708
 (40) 09.02.94
 (21) 665-93
 (73) BASF Corporation, Parsippany, NJ, US;
 (72) Davis Edward A., Candler, NC, US; Dellinger Jack A., Weaverville, NC, US;
(54) Spôsob získavania kaprolaktámu zo zmiešaných odpadov
 (32) 25.06.92
 (31) 07/904 223
 (33) US
 (22) 25.06.93

6 (51) C 09B 41/00, 29/12, 67/22, 33/04, 33/18, D 06P 1/04, 3/32

(11) 279704
 (40) 11.02.99
 (21) 4729-90
 (73) Ciba Specialty Chemicals Holding Inc., Basel, CH;
 (72) Langfeld Horst, Dr., Grenzach-Wyhlen, DE; Minges Roland, Dr., Grenzach-Wyhlen, DE;
(54) Spôsob výroby azofarbív a zariadenie na vykonávanie tohto spôsobu
 (32) 30.09.1989
 (31) P 39 32 829,5
 (33) DE
 (22) 28.09.90

6 (51) C 08L 25/08

(11) 279664
 (40) 06.10.93
 (21) 417-93
 (73) Teroson GmbH, Heidelberg, DE;
 (72) Ruch Klaus, Wiesloch, DE; Scheffler Ingolf, Wiesloch, DE;
(54) Plastizolová kompozícia a jej použitie
 (32) 31.10.90
 (31) P 40 34 725.7
 (33) DE
 (86) PCT/EP91/02070, 31.10.91
 (22) 31.10.91

6 (51) C 09D 5/32, 7/12

(11) 279724
 (40) 15.10.91
 (21) 882-91
 (73) Ciba Specialty Chemicals Holding Inc., Basel, CH;
 (72) Valet Andreas, Dr., Eimeldingen, DE;
(54) Absorbér ultrafialového žiarenia a jeho použitie v lakových zmesiach
 (32) 30.03.90
 (31) 01 056/90-6
 (33) CH
 (22) 29.03.91

6 (51) C 08L 33/08, 33/10, C 08J 5/18

(11) 279654
 (40) 12.11.91
 (21) 2332-90
 (73) Ústav makromolekulární chemie AV ČR, Praha, CZ;
 (72) Jelínková Miroslava, Ing., CSc., Praha, CZ; Hradil Jiří, Ing., CSc., Praha, CZ; Švec František, Ing., DrSc., Hřebeč, CZ;
(54) Spôsob prípravy poréznych doskovitých útvarov
 (22) 11.05.90

6 (51) C 10L 1/08, 1/16, 1/18, 1/32

(11) 279692
 (40) 06.12.95
 (21) 280-95
 (73) HPJ group, a. s., Dětrichov nad Bystřicí, CZ;
 (72) Hejda Richard, Napajedla, CZ; Košík Karel, Ing., Praha, CZ; Dostálek Jaromír, RNDr., Hodonín, CZ;
(54) Ekologické palivo do zápalných motorov
 (32) 18.05.94
 (31) PUV 2415-94
 (33) CZ
 (22) 02.03.95

6 (51) C 08L 83/04, C 08K 5/57, C 07F 7/22

(11) 279682
 (40) 09.11.94
 (21) 565-94
 (73) Wacker-Chemie GmbH, München, DE;
 (72) Schiller August, Neuoetting, DE; Dorsch Norman, Burghausen, DE; Graf Werner, Burghausen, DE; Strasser Alois, Burghausen, DE;
(54) Zmesi obsahujúce zlúčeninu cínu predstavujúce jeden komponent dvojzložkového systému na výrobu organopolysiloxánových elastomérov

6 (51) C 11D 1/52, 3/12

(11) 279651
 (40) 07.07.93
 (21) 215-93
 (73) The Procter & Gamble Company, Cincinnati, OH, US;
 (72) Murch Bruce Prentiss, Cincinnati, OH, US; Morrall Stephen William, Guilford, IN, US;
(54) Detergentná kompozícia aktivovaná zeolitom a/alebo vrstevnatým silikátom

- (32) 28.09.90, 06.09.91
 (31) 589 731, 756 010
 (33) US, US
 (86) PCT/US91/0720, 25.09.91
 (22) 25.09.91
- 6 (51) C 12N 15/11, 15/63, 15/79, C 12P 21/00, C 07K 14/475, C 07H 15/12, A 61K 38/17**
 (11) **279660**
 (40) 11.02.99
 (21) 4230-90
 (73) Max-Planck-Gesellschaft zur Förderung der Wissenschaften e.V., München, DE; Regeneron Pharmaceuticals, Inc., Tarrytown, NY, US;
 (72) Hohn Andreas, München, DE; Leibrock Joachim, Gauting, DE; Bailey Karen, München, DE; Barde Yves-Alain, München, DE; Thoenen Hans Friedrich Erwin, München, DE; Maisonpierre Peter C., Peekshill, NY, US; Furth Mark E., Pelham, NY, US; Lindsay Ronald M., Briarcliff Manor, NY, US; Yancopoulos George, New York, NY, US;
 (54) **Rekombinantná molekula DNA, ktorá kóduje proteín neurotrofin-3, farmaceutické prostriedky s jeho obsahom a ich použitie**
 (32) 30.08.1989, 07.03.90, 20.08.90
 (31) 07/400 591, 07/490 004, 07/570 189
 (33) US, US, US
 (22) 30.08.90
- 6 (51) C 12N 15/11, C 12P 13/08 // (C 12P 13/08, C 12R 1:13, 1:15)**
 (11) **279719**
 (40) 11.02.99
 (21) 1228-90
 (73) DEGUSSA AG, Frankfurt am Main, DE;
 (72) Bachman Bern, Dr., Werther, DE; Thierbach Georg, Dr., Bielefeld, DE; Kalinowski Jörn, Dr., Bielefeld, DE; Pühler Alfred, prof. Dr., Bielefeld, DE;
 (54) **Fragment DNA, rekombinantná DNA a spôsob výroby L-lyzínu**
 (32) 14.03.89
 (31) P 39 08 201.6
 (33) DE
 (22) 14.03.90
- 6 (51) C 12N 15/12, C 12P 21/02, C 12Q 1/00, C 07H 15/12**
 (11) **279668**
 (40) 11.02.99
 (21) 4229-90
 (73) Max-Planck-Gesellschaft zur Förderung der Wissenschaften e.V., München, DE; Regeneron Pharmaceuticals, Inc., Tarrytown, NY, US;
 (72) Hyman Carolyn, Pleasantville, NY, US; Alderson Ralph, Tarrytown, NY, US; Yancopoulos George, New York, NY, US; Barde Yves-Alain, München, DE; Thoenen Hans Friedrich Erwin, München, DE; Hohn Andreas, München, DE; Lottspeich Friedrich, Neuried, DE; Lindsay Ronald M., Briarcliff Manor, NY, US; Hofer Magdalena, München, DE; Leibrock Joachim, Gauting, DE;
 Edgar David, Liverpool, GB; Hengerer Bastian, Grafelfing, DE; Lindholm Dan, München, DE; Zafra Francisco, München, DE;
- (54) Rekombinantná molekula DNA s kódovým reťazcom nukleovej kyseliny pre BDNF, farmaceutický prípravok s jej obsahom a jej použitie**
 (32) 30.08.1989, 20.08.90
 (31) 07/400 591, 07/570 657
 (33) US, US
 (22) 30.08.90
- 6 (51) C 12N 15/67, 15/52, 15/70, 1/21, C 12P 17/18 // (C 12N 1/21, C 12R 1:19, 1:01)**
 (11) **279669**
 (40) 08.11.95
 (21) 420-95
 (73) LONZA A.G. (Dir.:Basel), Gampel/Wallis, CH;
 (72) Birch Olwen, Naters, CH; Brass Johann, Ausserberg, CH; Fuhrmann Martin, Visp, CH; Shaw Nicholas, Visp, CH;
 (54) **DNA-fragment, plazmidy a mikroorganizmy obsahujúce DNA-fragment a spôsob biotechnologickej výroby biotínu**
 (32) 02.10.92, 15.07.93
 (31) 3124/92, 2134/93
 (33) CH, CH
 (86) PCT/EP93/02688, 01.10.93
 (22) 01.10.93
- 6 (51) C 12P 33/16, C 07J 1/00**
 (11) **279666**
 (40) 19.02.92
 (21) 2549-91
 (73) SCHERING AKTIENGESELLSCHAFT, Berlin, DE;
 (72) Weber Alfred, Dr., Berlin, DE; Kennecke Mario, Dr., Berlin, DE; Klages Uwe, Dr., Berlin, DE; Nickisch Klaus, Dr., Berlin, DE; Rohde Ralph, Dr., Berlin, DE;
 (54) **Spôsob výroby 17-oxosteroidov**
 (32) 18.08.90
 (31) P 40 26 462.9
 (33) DE
 (22) 16.08.91
- 6 (51) C 22B 5/04, C 06B 33/00, C 21B 15/02**
 (11) **279690**
 (40) 09.03.94
 (21) 800-93
 (73) Elektro-Thermit GmbH, Essen, DE;
 (72) Johann Hugo Wirtz, Essen, DE;
 (54) **Metalotermitická reakčná zmes**
 (32) 14.08.92
 (31) P 42 26 982.2-45
 (33) DE
 (22) 28.07.93
- 6 (51) C 23G 3/00, 5/00, 5/04, C 10M 175/04**
 (11) **279725**
 (40) 09.11.94
 (21) 3731-92

- (73) Filterwerk Mann + Hummel GmbH, Ludwigsburg, DE;
 (72) Heck Alfred, Eupen, DE;
(54) Spôsob úpravy zvyškov z obrábania feromagnetických materiálov a zariadenie na vykonávanie tohto spôsobu
 (32) 18.12.91
 (31) P 41 41 676.7-44
 (33) DE
 (22) 17.12.92
-
- 6 (51) E 02B 8/02**
(11) 279716
 (40) 08.11.95
 (21) 321-93
 (73) Kijovský Anton, Ing., CSc., Bratislava, SK;
 (72) Kijovský Anton, Ing., CSc., Bratislava, SK; Doležal Ludvík, Ing., CSc., Dobřichovice, CZ; Hubáček Zdeněk, Praha, CZ;
(54) Podporné, vzdúvacie a stabilizačné vodohospodárske stavby a spôsob ich výstavby
 (22) 08.04.93
-
- 6 (51) E 04C 1/42**
(11) 279667
 (40) 12.11.91
 (21) 463-91
 (73) Westerwald AG für Silikatindustrie, Wirges, DE;
 (72) Poremba Hans-Herbert, Dernbach, DE;
(54) Sklenená tehla
 (32) 23.02.90
 (31) 90 103 593.1
 (33) EP
 (22) 22.02.91
-
- 6 (51) E 04C 5/18, 5/16**
(11) 279705
 (40) 08.03.95
 (21) 1070-92
 (73) Wayss & Freytag AG, Frankfurt am Main, DE;
 (72) Schimpff Frithjof, Wiesbaden, DE; Knodel Rolf, Kelkheim, DE; Wendt Andreas, Königstein, DE;
(54) Spojenie tyčí objímkou so závitom
 (32) 29.08.90
 (31) P 4027230.3
 (33) DE
 (86) PCT/DE91/00676, 27.08.91
 (22) 27.08.91
-
- 6 (51) E 04G 7/28, 1/15**
(11) 279670
 (40) 13.09.95
 (21) 1108-92
 (73) CONSTRUCTION DE MATERIEL POUR LE BATIMENT ET L'INDUSTRIE COMABI Société Anonyme, Trevoux, FR;
 (72) Peronnier André, Aix Les Bains, FR;
(54) Upevňovacie ústrojenstvo lešenárskych plošín
 (22) 13.04.92
-
- 6 (51) E 04G 9/08, 9/02, 11/06, 17/14**
(11) 279678
 (40) 03.07.96
 (21) 1626-95
 (73) PASCHAL-WERK G. MAIER GMBH, Steinach, DE;
 (72) Jaruyel Kurt, Haslach, DE;
(54) Debniaci panel s tvarovým nosníkom
 (32) 05.07.93
 (31) P 43 22 271.4
 (33) DE
 (86) PCT/EP94/02115, 29.06.94
 (22) 29.06.94
-
- 6 (51) E 04G 21/22**
(11) 279700
 (40) 11.02.99
 (21) 2448-91
 (73) Anliker Hedwig, Riedlingen, DE;
 (72) Anliker Markus, Riedlingen, DE; Anliker Franz, Riedlingen, DE; Anliker Jürgen, Riedlingen, DE;
(54) Zariadenie na strojové zhotovenie muriva
 (22) 07.08.91
-
- 6 (51) E 05C 1/16, 1/12, E 05B 21/06**
(11) 279710
 (40) 08.06.94
 (21) 1502-93
 (73) HOPPE AG, Müstair, CH;
 (72) Hoppe Friedrich, Müstair, CH;
(54) Zámkový systém so strelkou a spôsob jeho montáže
 (32) 09.06.92, 16.01.93
 (31) 92109679.8, G 93 00 546.6
 (33) EP, DE
 (86) PCT/EP93/01387, 02.06.93
 (22) 02.06.93
-
- 6 (51) E 05F 15/20**
(11) 279728
 (40) 06.07.94
 (21) 3-94
 (73) V. KANN RASMUSSEN INDUSTRI A/S, Soborg, DK;
 (72) Hansen Jens Finn, Valby, DK; Moller Brent, Gentofte, DK;
(54) Elektrický ovládač dverí a okien
 (32) 04.07.91
 (31) 1302/91
 (33) DK
 (86) PCT/DK92/00209, 30.06.92
 (22) 30.06.92
-
- 6 (51) E 06B 1/64**
(11) 279714
 (40) 06.07.94
 (21) 1497-93
 (73) Pfeiffermann Peter, Viedeň, AT;
 (72) Pfeiffermann Peter, Viedeň, AT;
(54) Infiltračná rúrka

- (32) 29.12.92
 (31) A2598/92
 (33) AT
 (22) 29.12.93
- 6 (51) F 01N 3/02, 3/28**
 (11) **279653**
 (40) 03.04.96
 (21) 3965-92
 (73) Fleck Carl, M., Kaltenleutgeben, AT;
 (72) Fleck Carl, M., Kaltenleutgeben, AT;
(54) Spôsob čistenia výfukových plynov a zariadenie na vykonávanie spôsobu
 (32) 02.07.90, 13.08.90
 (31) A 1406/90, A 1684/90
 (33) AT, AT
 (86) PCT/AT91/00080, 01.07.91
 (22) 01.07.91
- 6 (51) F 16C 35/077, M 62M 1/02**
 (11) **279672**
 (40) 18.03.92
 (21) 2274-91
 (73) Schmitt Robert, Schweinfurt, DE;
 (72) Schmitt Robert, Schweinfurt, DE;
(54) Mechanizmus na uloženie pedálov bicykla
 (32) 01.08.90
 (31) P 40 24 426.1
 (33) DE
 (22) 22.07.91
- 6 (51) F 16G 13/16**
 (11) **279671**
 (40) 05.06.96
 (21) 95-96
 (73) Igus Spritzgussteile für die Industrie, GmbH, Köln, DE;
 (72) Blase Günter, Bergisch Gladbach, DE;
(54) Ret'az na prenos energie
 (32) 28.07.93
 (31) P 43 25 259.1
 (33) DE
 (86) PCT/DE94/00868, 26.07.94
 (22) 26.07.94
- 6 (51) F 16L 55/162, 55/165, 55/18, 55/16**
 (11) **279715**
 (40) 12.10.94
 (21) 289-94
 (73) British Gas plc, London, GB;
 (72) Rogers Alan Foster, Southport, Lancashire, GB;
(54) Spôsob zavádzania tesniaceho materiálu do medzery medzi rúrkami a zariadenie na vykonávanie tohto spôsobu
 (32) 10.03.93
 (31) 93 04877.5
 (33) GB
 (22) 09.03.94
- 6 (51) F 24C 5/04, F 23D 3/22**
 (11) **279701**
 (40) 12.04.95
 (21) 1117-91
 (73) Toyotomi Co. Ltd., Nagoya, JP; Zibrowius GmbH, Berlin, DE;
 (72) Van Bommel Jan, Gorinchem, NL;
(54) Spôsob kontroly a udržovania bezpečnej prevádzky pece bez odťahu komína a zariadenie na vykonávanie tohto spôsobu
 (22) 19.04.91
- 6 (51) G 09F 7/18**
 (11) **279722**
 (40) 08.03.95
 (21) 873-94
 (73) Franken Plastik GmbH, Fürth, DE;
 (72) Günter Frick, Fürth, DE;
(54) Zariadenie na aretovanie poľa štítu
 (32) 23.07.93
 (31) P 43 24 736.9
 (33) DE
 (22) 19.07.94
- 6 (51) G 11B 7/07, 7/00, 23/00, 27/00**
 (11) **279685**
 (40) 11.02.99
 (21) 7155-87
 (73) Koninklijke Philips Electronics N.V., Eindhoven, NL;
 (72) Raaymakers Wilhelmus Petrus Maria, Eindhoven, NL; Kuijpers Franciscus Lambertus Johannes Maria, Eindhoven, NL; Veenis Aartje Willemine, Eindhoven, NL; Pasma Johannes Hermanus Theodorus, Eindhoven, NL; Mulder Hendricus Antonius Maria, Eindhoven, NL;
(54) Optický snímateľný nosič na záznam informácie, spôsob a zariadenie na jeho výrobu
 (32) 06.10.86, 20.03.87
 (31) 8602504, 8700655
 (33) NL, NL
 (22) 05.10.87
- 6 (51) G 11B 19/02, 23/03**
 (11) **279698**
 (40) 11.02.99
 (21) 6387-89
 (73) Koninklijke Philips Electronics N.V., Eindhoven, NL;
 (72) Rath Wilhelmus Johannes Fransiscus, Eindhoven, NL; Ouwerkerk Cornelis, Eindhoven, NL; Beijersbergen Van Henegouwen Cornelis Martin, Eindhoven, NL; Markus Pieter Gelijn, Hoogvliet, NL; Van Weele Paul Johannes Frits, Eindhoven, NL;
(54) Systém na záznam a/alebo čítanie signálov na nosičoch informácií uložených v kazetách
 (32) 10.11.1988
 (31) 8802763
 (33) NL
 (22) 10.11.1989

6 (51) H 02G 7/05**(11) 279662**

(40) 06.03.96

(21) 1321-95

(73) Oy Sekko Ab, Porvoo, FI;

(72) Turunen Harri, Loviisa, FI;

(54) Držiak nízkonapät'ového kábla

(32) 27.04.93

(31) 931878

(33) FI

(86) PCT/FI94/00157, 26.04.94

(22) 26.04.94

6 (51) H 02G 11/00, F 16G 13/10, 13/16,**(11) 279656**

(40) 06.12.95

(21) 941-95

(73) Igus Spritzgussteile für die Industrie GmbH,
Köln, DE;

(72) Blase Günter, Bergisch Gladbach, DE;

(54) Káblové vedenie

(32) 01.02.93

(31) P 43 02 757.1-12

(33) DE

(86) PCT/DE94/00085, 27.01.94

(22) 27.01.94

6 (51) H 02K 5/00, B 60S 1/08, H 02K 23/66**(11) 279695**

(40) 11.05.94

(21) 3156-92

(73) SWV AUTO-ELECTRIC-GmbH, Bietigheim-
Bissingen, DE;

(72) Ade Rolf, Bietigheim-Bissingen, DE;

(54) Elektrický motor a spôsob jeho výroby

(32) 18.01.91

(31) P 41 01 368.9

(33) DE

(86) PCT/EP91/02271, 02.12.91

(22) 02.12.91

6 (51) H 04N 7/12, 7/00**(11) 279718**

(40) 07.05.97

(21) 673-96

(73) GENERAL ELECTRIC COMPANY, Princeton,
NJ, US;(72) Raychaudhuri Dipankar, Princeton Junction, NJ,
US; Zdepski Joel Walter, Lebanon, NJ, US;
Reitmeir Glenn Arthur, West Trenton, NJ, US;
Wine Charles Martin, Princeton, NJ, US;**(54) Zapojenie prijímača stlačeného televízneho
signálu s vysokým rozlíšením**

(32) 27.02.91

(31) 661 993

(33) US

(86) PCT/US92/00241, 23.01.92

(22) 23.01.92

FD9A**Zastavené prihlášky vynálezu**

7405-89	1686-91	2893-92	870-94
562-90	2250-91	3185-92	1036-94
655-90	514-92	3186-92	1109-94
677-90	555-92	3483-92	1235-94
708-90	1139-92	3502-92	1278-94
710-90	1146-92	3709-92	1279-94
865-90	1207-92	3744-92	1326-94
1272-90	1221-92	3777-92	1349-94
1874-90	1311-92	3951-92	1425-94
2069-90	1336-92	3963-92	146-95
2386-90	1545-92	274-93	320-95
2621-90	1567-92	1057-93	456-95
4558-90	2042-92	1058-93	523-95
5957-90	2074-92	78-94	818-95
6102-90	2077-92	325-94	885-95
6319-90	2239-92	353-94	956-95
6390-90	2496-92	386-94	1066-95
6690-90	2511-92	512-94	1124-95
7055-90	2526-92	780-94	1144-95
125-91	2689-92	855-94	862-96

FC9A**Zamietnuté prihlášky vynálezu**

308-90	898-92	2999-92	422-94
3428-90	1839-92	3326-92	1014-94
866-92	2012-92	656-93	

PD4A**Prevody patentov**

Podľa § 15 zákona č. 527/1990 Zb. v znení neskorších zákonov boli do patentového registra zapísané tieto prevody:

P	PV	Pôvodný majiteľ	Nadobúdateľ	Dátum účinnosti:
279 246	1702-91	Výzkumný ústav antibiotík a biotransformácií, s. p. Roztoky u Prahy, CZ;	Nystepharm, a. s. Půlkruhová 38 160 00 Praha 6, CZ;	24.11.98
279 225	550-92	SANDOZ AG Basel, CH;	NOVARTIS AG Schwarzwaldallee 215 4058 Basel, CH;	16.11.98
277 764	1236-92	Investičná a rozvojová banka, a. s. Štúrova 5 Bratislava hlavná pobočka Banská Bystrica	WEP, spol. s r. o. Februárová 154/15 958 01 Partizánske, SK;	15.12.98

Zmeny v údajoch o majiteľoch patentov

P	PV	Majiteľ	Dátum účinnosti:
279 246	1702-91	ICN Czech Republic, a. s. Vltavská 53 252 63 Roztoky, CZ;	24.11.98
279 180	972-92	AMERICAN HOME PRODUCTS CORPORATION Five Giralda Farms, Madison, New Jersey, US;	08.12.98

QA9A

Ponuka licencie

Podľa § 19 zákona č. 527/1990 Zb. v znení neskorších zákonov boli do patentového registra zapísané tieto ponuky licencií:

P/AO	PV	Názov	Poskytovateľ	Dátum účinnosti:
279 734	7022-90	Polyolová zložka do polyuretánovej zaliievacej látky	VÚKI, a. s. Bratislava, SK;	24.11.98
279 379	544-93	Zmes na výrobu keramiky alebo žiaruvzdorného materiálu	VUP, a. s. Prievidza, SK;	17.11.98
279 360	3878-92	Spôsob výroby 1-bróm-3-chlór-propánu a zariadenie na jeho vykonávanie	VUP, a. s. Prievidza, SK;	17.11.98
AO 261 060	7201-86	Predné závažia traktora	Ján Vrabc, Ing., Martin, SK; Henrich Urbánek, Ing., Martin, SK;	30.09.98

QB9A

Licenčné zmluvy

Podľa § 14 zákona č. 527/1990 Zb. v znení neskorších zákonov boli do patentového registra zapísané tieto licenčné zmluvy:

P/AO	PV	Názov	Pôvodný majiteľ	Nadobúdateľ	Dátum účinnosti:
270 091	722-97	Kmeň <i>Escherchia coli</i> JT 123 s rekombinantným plazmidom pJT 123 na produkciu L-treonínu	Biotika, a. s. Slovenská Lupča, SK;	FERMAS, s. r. o. Priboj 335 976 13 Slovenská Lupča, SK;	04.12.98

P/AO	PV	Názov	Pôvodný majiteľ	Nadobúdateľ	Dátum účinnosti:
279 090	721-97	Kmeň <i>Escherchia coli</i> JT 122 s rekombinantným plazmidom pJT 122 na produkciu L-treonínu	Biotika, a. s. Slovenská Ľupča, SK;	FERMAS, s. r. o. Priboj 335 976 13 Slovenská Ľupča, SK;	04.12.98
278 360	503-92	Spôsob izolácie L-treonínu	Biotika, a. s. Slovenská Ľupča, SK;	FERMAS, s. r. o. Priboj 335 976 13 Slovenská Ľupča, SK;	04.12.98
279 061	1033-93	Kmeň <i>Escherchia coli</i> JT 121 s rekombinantným plazmidom pJT 121 na produkciu L-treonínu	Biotika, a. s. Slovenská Ľupča, SK;	FERMAS, s. r. o. Priboj 335 976 13 Slovenská Ľupča, SK;	04.12.98

OPRAVA

HH9A

Vo vestníku 9/1998 na strane 68 v časti **Zaniknuté patenty pre nezaplatenie ročných poplatkov** bol omylom uvedený patent číslo 278 146.

Vo vestníku 12/1998 na strane 28 vo zverejnenej prihláške vynálezu 454-98 bol nesprávne uvedený názov mesta prihlasovateľa.

Správne znenie: RHODIA FIBER AND RESIN INTERMEDIATES, Courbevoie Cedex, FR;

Vo vestníku 12/1998 na strane 31 vo zverejnenej prihláške vynálezu 1094-98 bolo v anotácii nesprávne napísané uvedené slovo.

Správne znenie: a farmaceutické prípravky, ktoré

Vo vestníku 12/1998 na strane 31 vo zverejnenej prihláške vynálezu 721-98 nebolo uvedené slovo v anotácii napísané kurzívou.

Správne znenie: E je napríklad terc-oktylamínoskupina,

Vo vestníku 1/1999 na strane 75 v časti **Opravy** nebol vo zverejnených prihláškach vynálezu uvedený celý názov mesta.

Správne znenie: Cambridgeshire

Vo vestníku 12/1998 na strane 39 vo zverejnenej prihláške vynálezu 934-98 bol pri 7. pôvodcovi nesprávne uvedený názov mesta.

Správne znenie: Châtenay - Malabry

V anotácii bola chyba s horným indexom.

Správne znenie: alebo -alk-CO-NH-SO₂R²,

HA9A

Pri 8. pôvodcovi bolo nesprávne uvedené meno pôvodcu.

Správne znenie: Nemecek Patrick

Vo vestníku 1/1999 na strane 41 vo zverejnenej prihláške vynálezu 1215-98 bolo nesprávne uvedené meno 1. pôvodcu.

Správne znenie: Bouchard Hervé, Thiais, FR;

ČASŤ

ÚŽITKOVÉ VZORY

Kódy na označovanie jednotlivých druhov dokumentov

Zapísané úžitkové vzory podľa zákona č. 478/1992 Zb. - kód U
v znení zákona NR SR č. 90/93 Z. z.

Číselné kódy na označovanie bibliografických údajov

(11)	číslo zápisu úžitkového vzoru	6 (51)	medzinárodné patentové triedenie
(21)	číslo prihlášky úžitkového vzoru	(54)	názov
(22)	dátum podania prihlášky úžitkového vzoru	(57)	anotácia
(31)	číslo prioritnej prihlášky úžitkového vzoru	(71)	meno (názov) prihlasovateľa(-ov)
(32)	dátum prioritnej prihlášky úžitkového vzoru	(72)	meno pôvodcu(-ov)
(33)	krajina priority	(73)	meno (názov) majiteľa(-ov)
(45)	dátum zverejnenia zápisu úžitkového vzoru	(86)	údaje PCT
(47)	dátum zápisu úžitkového vzoru		

Kódy na označovanie záhlavia oznámení publikovaných vo Vestníku ÚPV SR (Štandard WIPO ST 17)

FG1K	zápisy úžitkových vzorov do registra	MK1K	zánik úžitkového vzoru uplynutím doby platnosti
LD3K	čiasťočný výmaz úžitkového vzoru	ND1K	predĺženie platnosti úžitkového vzoru
MC3K	výmaz úžitkového vzoru	PD1K	prevod práv a ostatné zmeny majiteľov úžitkového vzoru
MH1K	zánik úžitkového vzoru vzdaním sa nárokov		

Opravy. Zmeny. Rôzne.

Opravy v udelených ochranných dokumentoch

TA1K	meno pôvodcov
TB1K	oprava mien
TC1K	zmena mien
TD1K	oprava adries
TE1K	zmena adries
TF1K	oprava dát
TG1K	oprava chýb v triedení
TH1K	oprava alebo zmena všeobecne
TK1K	tlačové chyby v úradných vestníkoch

FG1K

Zapísané úžitkové vzory

2067	E 05B	2073	B 60R	2079	F 16C	2085	C 02F
2068	F 16B	2074	B 60R	2080	B 66F	2086	E 01H
2069	A 23L	2075	B 60R	2081	E 06B	2087	G 21C
2070	A 23L	2076	B 62D	2082	B 21D	2088	A 63H
2071	B 60R	2077	A 23L	2083	A 63H	2089	B 61L
2072	B 65D	2078	F 16L	2084	F 41J	2090	B 05B

6 (51) A 23L 1/304, C 12P 13/12

(11) 2077

(21) 209-98

(22) 25.06.1998

(47) 16.11.1998

(73) Maďarič Alexander, Ing., CSc., Bratislava, SK;
Kadřabová Jana, RNDr., CSc., Bratislava, SK;
Šturdík Ernest, doc. Ing., CSc., Bratislava, SK;

(54) **Fermentované produkty, najmä tepelne neopracované mäsové produkty a kvasená zelenina, obohatené selénom**

(47) 20.11.1998

(73) Sojka Ján, Mgr., Považská Bystrica, SK;

(54) **Detská stavebnica**

6 (51) B 05B 1/00, 1/02

(11) 2090

(21) 178-98

(22) 01.06.1998

(47) 24.11.1998

(73) Vedecko-výskumný inštitút nízkych teplôt,
Moskva, RU;

(54) **Zariadenie na vytvorenie plynokvapalného dynamického prúdu s riadiacim uzlom - ventilom**

6 (51) A 23L 2/52, 1/304

(11) 2070

(21) 171-98

(22) 27.05.1998

(32) 29.05.1997

(33) CZ

(31) PUV 6770-97

(47) 16.11.1998

(73) ZÁTKA, Pražské Sodovkárny, spol. s r. o., Praha, CZ;

(54) **Nealkoholický jodidovaný nápoj**

6 (51) B 21D 7/00

(11) 2082

(21) 277-98

(22) 21.09.1998

(47) 17.11.1998

(73) AB SUPPORT, s. r. o., Brno, CZ;

(54) **Zariadenie na ohýbanie rúrok, najmä elektroinštalčných**

6 (51) A 23L 2/54, B 01F 15/02

(11) 2069

(21) 162-98

(22) 21.05.1998

(47) 16.11.1998

(73) Čermák Stanislav, Ing., Košice, SK; Bulík Martin, Michalovce, SK; Oravec Ladislav, Ing., Košice, SK;

(54) **Plniace zariadenie na prípravu nápojov obsahujúcich kyselinu uhličitú**

6 (51) B 60R 25/00

(11) 2071

(21) 174-98

(22) 28.05.1998

(47) 16.11.1998

(73) KASPO-ORCAR, s. r. o., Ostrava-Hrabová, CZ;

(54) **Zostava nosiča zámku zabezpečovacieho zariadenia**

6 (51) A 63H 33/04

(11) 2083

(21) 286-98

(22) 29.09.1998

(47) 17.11.1998

(73) Soláriková Ingrid, Košice, SK;

(54) **Viacfarebná hranolová skladačka**

6 (51) B 60R 25/00

(11) 2073

(21) 199-98

(22) 22.06.1998

(32) 26.02.1998

(33) CZ

(31) PUV 7713-98

(47) 16.11.1998

(73) KASPO-ORCAR, s. r. o., Ostrava-Hrabová, CZ;

(54) **Nosič puzdra závorového zámku**

6 (51) A 63H 33/04, 33/08

(11) 2088

(21) 301-98

(22) 01.10.1998

6 (51) B 60R 25/00

(11) 2074

(21) 200-98

- (22) 22.06.1998
(32) 26.02.1998
(33) CZ
(31) PUV 7712-98
(47) 16.11.1998
(73) KASPO-ORCAR, s. r. o., Ostrava-Hrabová, CZ;
(54) **Uloženie puzdra zámku uzamykacieho ústrojenstva radiacej páky motorového vozidla**
-
- 6 (51) B 60R 25/00**
(11) 2075
(21) 201-98
(22) 22.06.1998
(32) 25.09.1997
(33) CZ
(31) PUV 7207-97
(47) 16.11.1998
(73) KASPO-ORCAR, s. r. o., Ostrava-Hrabová, CZ;
(54) **Uzamykacie ústrojenstvo radiacej páky motorových vozidiel**
-
- 6 (51) B 61L 7/06, H 05K 7/02**
(11) 2089
(21) 361-97
(22) 30.09.1997
(47) 23.11.1998
(73) Automatizácia železničnej dopravy Bratislava, a. s., Bratislava, SK;
(54) **Usporiadanie reléových jednotiek elektronického zabezpečovacieho zariadenia do prístrojovej skrine**
-
- 6 (51) B 62D 21/00**
(11) 2076
(21) 202-98
(22) 22.06.1998
(32) 17.04.1998
(33) CZ
(31) PUV 7930-98
(47) 16.11.1998
(73) Transauto & Deposit, spol. s r. o., České Budějovice, CZ;
(54) **Pomocný rám na prichytenie výmennej nadvstavby nákladného automobilu**
-
- 6 (51) B 65D 88/28**
(11) 2072
(21) 198-98
(22) 18.06.1998
(47) 16.11.1998
(73) S.T.S. Krškany, s. r. o., Levice, SK;
(54) **Prepravník so vzduchovým rozrušovacím zariadením**
-
- 6 (51) B 66F 11/00, 9/02**
(11) 2080
(21) 266-98
(22) 31.08.1998
- (47) 16.11.1998
(73) COMI, spol. s r. o., Stropkov, SK;
(54) **Prenosné zdvíhacie zariadenie**
-
- 6 (51) C 02F 1/00, 1/42, 1/46**
(11) 2085
(21) 433-97
(22) 17.11.1997
(47) 20.11.1998
(73) Murčínková Zuzana, Ing., Prešov, SK;
(54) **Úpravovacia komora kvapalín**
-
- 6 (51) E 01H 4/00, 4/02**
(11) 2086
(21) 197-98
(22) 17.06.1998
(47) 20.11.1998
(73) AGROMECHANIKA NOVA, a. s., Nitra, SK;
(54) **Zariadenie na úpravu ľadovej plochy a zapojenie jeho hydraulických obvodov**
-
- 6 (51) E 05B 17/20**
(11) 2067
(21) 299-97
(22) 01.08.1997
(47) 16.11.1998
(73) Porubčan Róbert, Ing., Košeca, SK; Mereš Branislav, Ing., Tlmače, SK;
(54) **Chránič na zabezpečenie zámku dverí automobilu**
-
- 6 (51) E 06B 9/323, 9/56**
(11) 2081
(21) 267-98
(22) 04.09.1998
(32) 26.05.1998
(33) CZ
(31) PUV 8089-98
(47) 17.11.1998
(73) ISOTRA, s. r. o., Opava-Kylešovice, CZ;
(54) **Osadenie pohonného mechanizmu na ovládanie žalúzií**
-
- 6 (51) F 16B 5/06**
(11) 2068
(21) 62-98
(22) 03.03.1998
(47) 16.11.1998
(73) Peter Machaj - QUATRO združenie, Okoličné, SK; MARTPLAST, s. r. o., Martin, SK;
(54) **Spojka**
-
- 6 (51) F 16C 19/02**
(11) 2079
(21) 257-98
(22) 20.08.1998
(47) 16.11.1998

- (73) Ďurina Peter, Ing., Kysucké Nové Mesto, SK; Ďurina Pavel, Ing., CSc., Kysucké Nové Mesto, SK;
(54) Delené dvojradové guľkové ložisko s vymedzovacím krúžkom

6 (51) F 16L 021/02

- (11) 2078**
(21) 255-98
(22) 19.08.1998
(47) 16.11.1998
(73) MASTRA, spol. s r. o., Šaľa, SK;
(54) Rúrová spojka

6 (51) F 41J 9/18

- (11) 2084**
(21) 298-98
(22) 06.10.1998
(32) 10.08.1998
(33) CZ
(31) PUV 8362-98
(47) 17.11.1998
(73) Rozehnal Vratislav, Mysločovice, CZ;
(54) Vrhacie zariadenie terčov na športovú streľbu

6 (51) G 21C 19/07, G 21F 5/008

- (11) 2087**
(21) 235-98
(22) 20.07.1998
(47) 20.11.1998
(73) Konštrukta-Industry, a. s., Trenčín, SK;
(54) Kompaktný zásobník na skladovanie vyhorelého jadrového paliva

NDIK

Predĺženie platnosti úžitkových vzorov

- | | |
|--|---|
| <p>(51) A 23L 2/40, 2/56, 1/302, 1/304
 (11) 1156
 (21) 389-94
 (22) 10.11.1994
 (47) 28.02.1996
 (45) 08.05.1996
 (71) Džatková Terézia, Bardejov, SK;
 (54) Nealkoholický nápoj v prášku, obsahujúci minerálne látky a vitamín C</p> | <p>(51) E 05C 1/00, E 04F 10/06
 (11) 1321
 (21) 114-95
 (22) 17.03.1995
 (47) 03.10.1996
 (45) 08.01.1997
 (71) Antriebstechnik Gerhard Geiger GmbH and Co., Beitingheim - Bissingen, DE;
 (54) Kľuka</p> |
| <p>(51) A 61G 7/002
 (11) 911
 (21) 420-94
 (22) 29.11.1994
 (47) 10.05.1995
 (45) 09.08.1995
 (71) Boháč Daniel, Ing., Kláštor pod Znievom, SK; Osadský Jaroslav, Ing., Martin, SK; Rabatin Jozef, Martin, SK;
 (54) Polohovacie lôžko</p> | <p>(51) G 21D 3/06, 3/14, 1/02, F 16K 17/06
 (11) 761
 (21) 279-93
 (22) 15.12.1993
 (47) 04.01.1995
 (45) 08.03.1995
 (71) VÚJE, a. s., Trnava, SK;
 (54) Zariadenie na zvýšenie otváracieho tlaku poistných ventilov defektného parného generátora</p> |
| <p>(51) B 60P 3/00
 (11) 900
 (21) 451-94
 (22) 15.12.1994
 (47) 03.05.1995
 (45) 11.07.1995
 (71) Winkler Jan, Pardubice, CZ;
 (54) Vozidlo pre ekologické havárie a na prepravu nebezpečných látok a odpadov</p> | |
| <p>(51) B 65D 85/82
 (11) 877
 (21) 466-94
 (22) 23.12.1994
 (47) 03.05.1995
 (45) 11.07.1995
 (71) ZOVOS, v. o. s., Nitra, SK;
 (54) Kontajner na problémové látky</p> | |
| <p>(51) E 01B 1/00
 (11) 921
 (21) 248-94
 (22) 04.07.1994
 (47) 31.05.1995
 (45) 09.08.1995
 (71) VSŽ MOSTÁREŇ, s. r. o., Košice, SK;
 (54) Výplň koľajového priecestia</p> | |
| <p>(51) E 04B 1/41, 1/38, F 16B 17/00
 (11) 936
 (21) 336-94
 (22) 16.09.1994
 (47) 04.07.1995
 (45) 13.09.1995
 (71) Erb Anton H., Auvornier, CH;
 (54) Spoj s posuvným trňom na zaliatie do betónu</p> | |

Zmena v údajoch o majiteľoch úžitkových vzorov

ÚV	PÚV	Majiteľ	Dátum účinnosti:
1491	347-96	Knaus GmbH Jandelsbrunn, Industriestrasse 1, 94118 Jandelsbrunn, DE;	11.12.98
1858	468-97	Slupski Richard, Petrovice u Karviné, CZ; Michailidis Petros, Ing., Petrovice u Karviné, CZ; Čejda Jaroslav, Ing., Karviná, CZ; Šrubař Jaroslav, Orlová - Poruba, CZ; Slupska Milena, Petrovice u Karviné, CZ;	468-97

MC3K**Vymazané úžitkové vzory**

(11) 584

(21) 164-94

(22) 18.05.1994

(54) **Dvojrádové kuželíkové ložisko**

Dátum výmazu: 18.06.1998

ČASŤ

PRIEMYSELNÉ VZORY

Číselné kódy na označovanie bibliografických údajov

(11)	číslo zápisu priemyselného vzoru	(33)	krajina priority
(15)	dátum zápisu priemyselného vzoru	(45)	dátum zverejnenia zápisu priemyselného vzoru
(21)	číslo prihlášky priemyselného vzoru	(51)	triedenie priemyselných vzorov
(22)	dátum podania prihlášky priemyselného vzoru	(54)	názov
(23)	výstavná priorita	(72)	meno pôvodcu(-ov)
(31)	číslo prioritnej prihlášky	(73)	meno (názov) majiteľa(-ov)
(32)	dátum prioritnej prihlášky		

**Kódy na označovanie záhlavia oznámení publikovaných vo Vestníku ÚPV SR
(Štandard WIPO ST 17)**

FG4Q	zápisy priemyselných vzorov do registra	MK4Q	zánik priemyselného vzoru uplynutím doby platnosti
LD4Q	čiastočný výmaz priemyselného vzoru	ND4Q	predĺženie platnosti priemyselného vzoru
MC4Q	výmaz priemyselného vzoru	PD4Q	prevod práv a ostatné zmeny majiteľov priemyselného vzoru
MH4Q	zánik priemyselného vzoru vzdáním sa nárokov		

Opravy. Zmeny. Rôzne.**Opravy v udelených ochranných dokumentoch**

TA4Q	meno pôvodcov
TB4Q	oprava mien
TC4Q	zmena mien
TD4Q	oprava adries
TE4Q	zmena adries
TF4Q	oprava dát
TG4Q	oprava chýb v triedení
TH4Q	oprava alebo zmena všeobecne
TK4Q	tlačové chyby v úradných vestníkoch

TG4Q

Zapísané priemyselné vzory

25636
25637
25638
25639
25640
25641

25642
25643
25644
25645
25646
25647

25648
25649
25650
25651
25652
25653

25654
25655
25656

- (11) **25636**
(21) 51-98
(22) 27.02.1998
(15) 11.11.1998
(54) **Dezén bežnej plochy plášťa MP 907**
(51) 12/15.01
počet vonkajších úprav: 1
(73) Matador, a. s., Terézie Vansovej 1054/45, 020 32 Púchov, SK;
(72) Pecho Slavomír, Ing., Pribinova 1639/18, 020 01 Púchov, SK;



25636

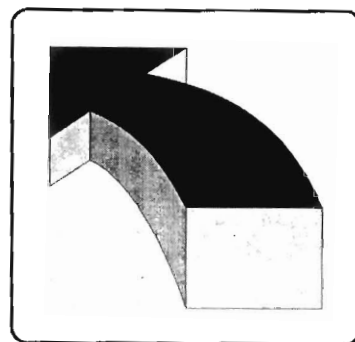

25637 variant 2

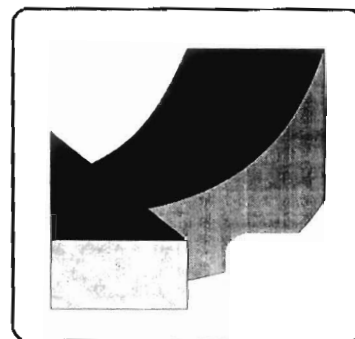

25637 variant 3

- (11) **25637**
(21) 52-98
(22) 02.03.1998
(15) 11.11.1998
(54) **Súbor informačno-reklamných prvkov na značenie smeru otvárania dverí**
(51) 20/03.03
počet vonkajších úprav: 8
(73) Jíleková Alena, Znievska 21, 851 06 Bratislava, SK;
(72) Jíleková Alena, Znievska 21, 851 06 Bratislava, SK;

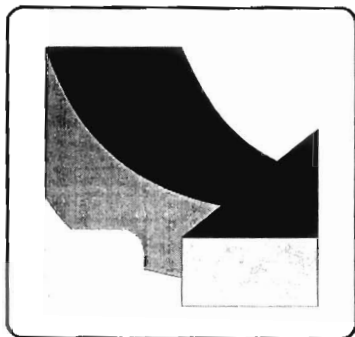

25637 variant 1

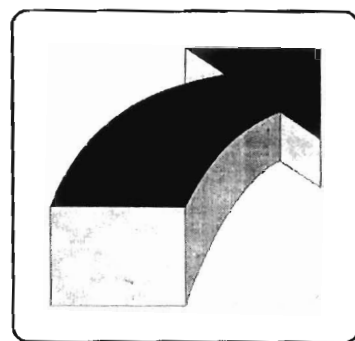

25637 variant 4

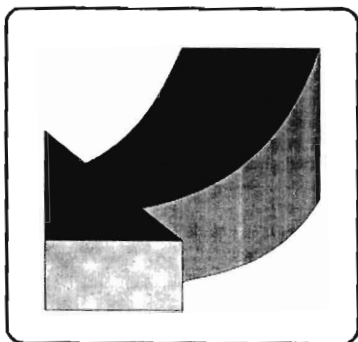

25637 variant 5

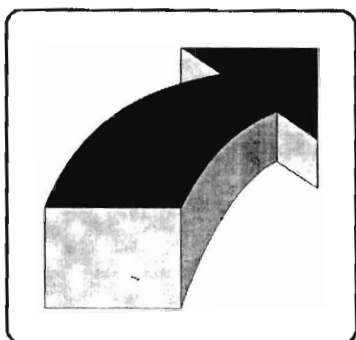

25637 variant 6

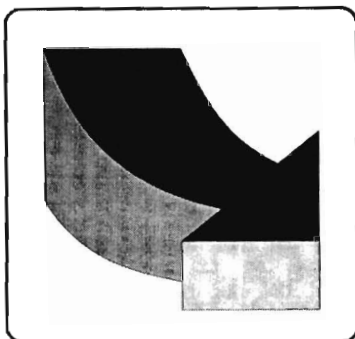

25637 variant 7

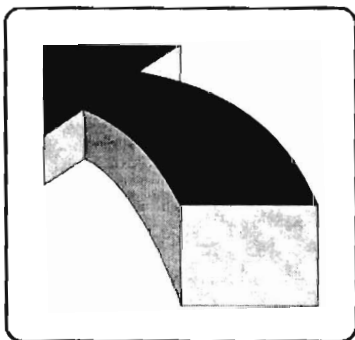

25637 variant 8

- (11) **25638**
 (21) 53-98
 (22) 02.03.1998
 (15) 11.11.1998
 (54) **Organizačná lišta na zakladače**
 (51) 19/02.09
 počet vonkajších úprav: 1
 (73) E K, s. r. o., Križna 950/10, 018 61 Beluša, SK;
 (72) Viskup Vladimír, Ing., SNP 1473/122, 017 01 Po-
 važská Bystrica, SK;

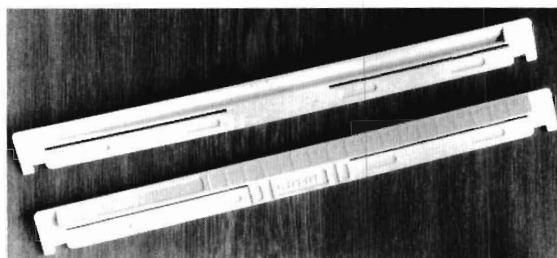

25638

- (11) **25639**
 (21) 54-98
 (22) 02.03.1998
 (15) 11.11.1998
 (54) **Uzamykací mechanizmus trezorovej zásuvky**
 (51) 08/07.00
 počet vonkajších úprav: 1
 (73) E K, s. r. o., Križna 950/10, 018 61 Beluša, SK;
 (72) Viskup Vladimír, Ing., SNP 1473/122, 017 01 Po-
 važská Bystrica, SK;

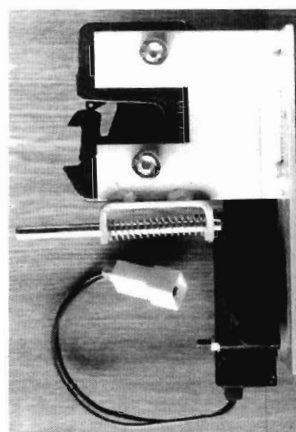
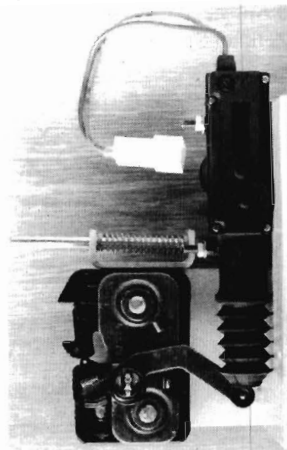

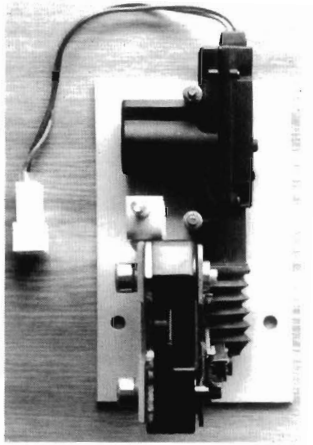

25639

(11) **25640**

(21) 62-98

(22) 06.03.1998

(15) 11.11.1998

(31) 30449-97

(32) 24.09.1997

(33) CZ

(54) **Stavebný prvok**

(51) 25/01.01

počet vonkajších úprav: 4

(73) TR-Beton, s. r. o. Jihlava, U hlavního nádraží 3, 586 01 Jihlava, CZ; Industrie Patente "IP", Postfach 13, A-5721 Maishofen, AT;

(72) Schmaranz Rudolf, Ing., Tauscheringasse Nr. 375, 8990 Bad Aussee, AT; Rieder Hans, Lohningstein 9, A-5700 Zell am See, AT;

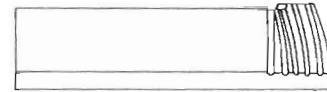
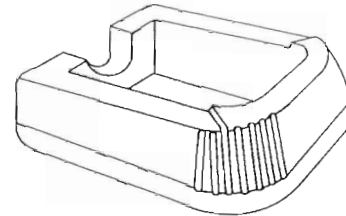

25640 variant 2

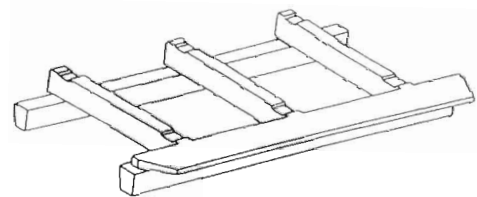

25640 variant 3

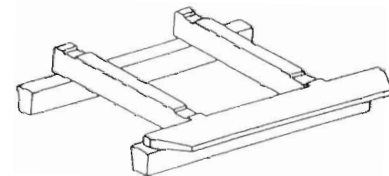

25640 variant 4

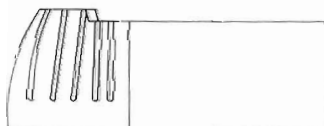
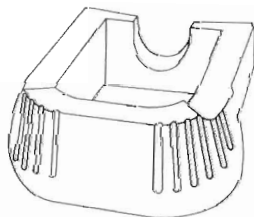
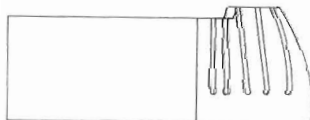
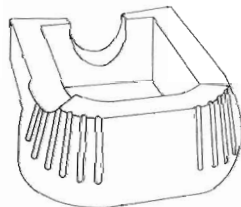

25640 variant 1

(11) **25641**

(21) 304-97

(22) 03.12.1997

(15) 24.11.1998

(54) **Obrusy**

(51) 6/13.00

počet vonkajších úprav: 6

(73) Ľudová tvorba, textilné výrobné družstvo, 013 62 Veľké Rovné, SK;

(72) Jandzik František, 013 62 Veľké Rovné 466, SK;

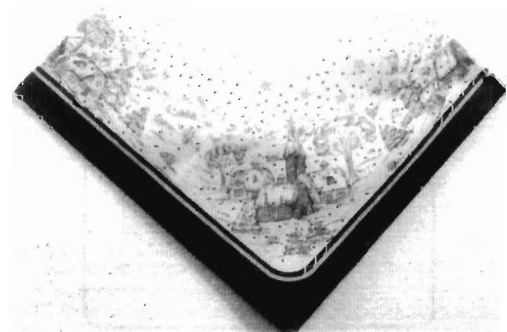

25641 variant 1



25641 variant 2

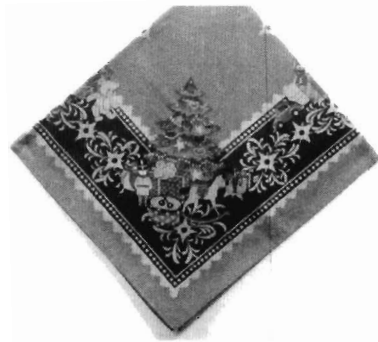

25641 variant 6

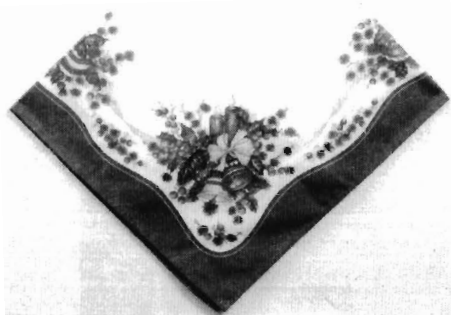

25641 variant 3

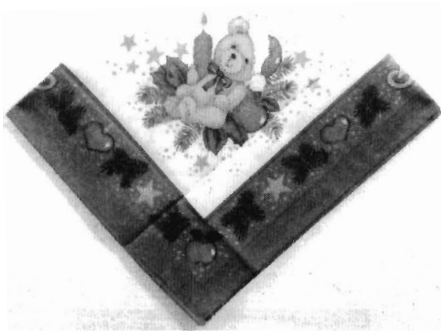

25641 variant 4



25641 variant 5

- (11) **25642**
 (21) 36-98
 (22) 11.02.1998
 (15) 24.11.1998
 (54) **Polička**
 (51) 06/04.04
 počet vonkajších úprav: 1
 (73) Haulik Peter Company, Hurbanova 5, 971 01 Prievidza, SK;
 (72) Haulik Peter, Ivana Krasku 22/3, 971 01 Prievidza, SK;

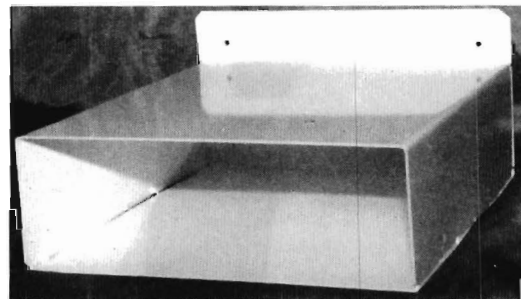

25642

- (11) **25643**
 (21) 37-98
 (22) 11.02.1998
 (15) 24.11.1998
 (31) 974804
 (32) 12.08.1997
 (33) FR
 (54) **Jazdecká obuv**
 (51) 02/04.08
 počet vonkajších úprav: 1
 (73) Aigle International S. A., 14 rue de Bassano, 75116 Paris, FR;
 (72) Chaigneau Frédéric, 10 rue François Debergue, 7838 Bougival, FR;



25643

- (11) **25644**
 (21) 48-98
 (22) 24.02.1998
 (15) 24.11.1998
 (54) **Dekoračný stojan**
 (51) 06/06.04
 počet vonkajších úprav: 4
 (73) BIBZA - Výroba dreveného tovaru, s. r. o., Ul. 1. mája 848/31, 039 01 Turčianske Teplice, SK;
 (72) Kalvoda Vladimír, Ing., Vysoká 25, 811 06 Bratislava, SK;

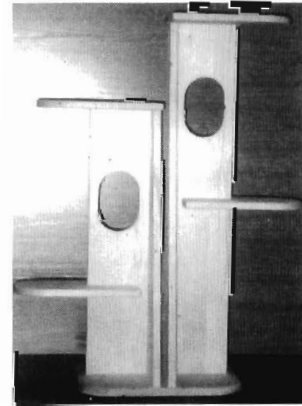

25644 variant 1

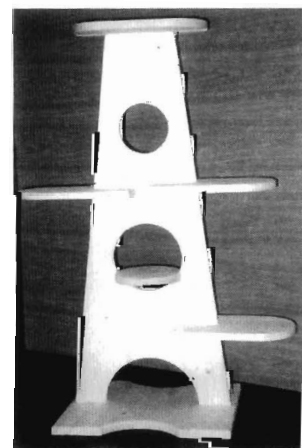

25644 variant 2

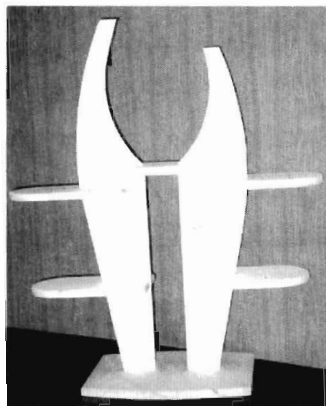

25644 variant 3

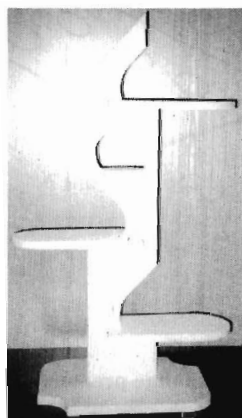

25644 variant 4

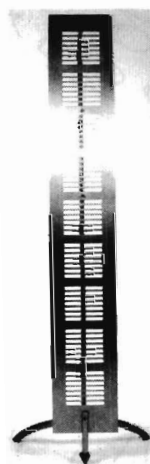

25645

- (11) **25645**
 (21) 98-98
 (22) 29.04.1998
 (15) 24.11.1998
 (54) **CD-stojan 01**
 (51) 20/02.02
 počet vonkajších úprav: 1
 (73) Krpelan Marián, Ing., Kriváň 94, 962 04 Kriváň, SK;
 (72) Krpelan Marián, Ing., Kriváň 94, 962 04 Kriváň, SK;



- (11) **25646**
 (21) 94-98
 (22) 27.04.1998
 (15) 24.11.1998
 (31) 30512-97
 (32) 03.11.1997
 (33) CZ
 (54) **Stavebné profily**

- (51) 25/01.07
počet vonkajších úprav: 7
(73) SARGON BRNO CZ, spol. s r. o., Podháji 1, 621 00
Brno, CZ;
(72) Frýz Petr, PhDr., Št'ouračova 4, 635 00 Brno, CZ;

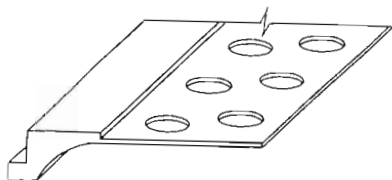

25646 variant 1

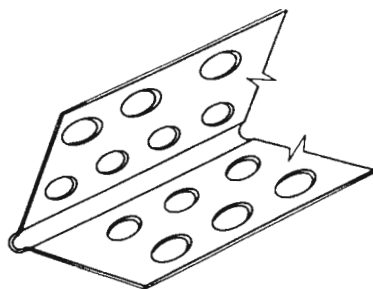

25646 variant 2

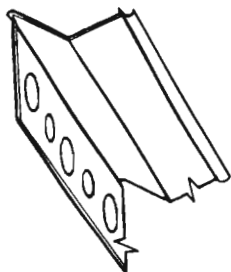

25646 variant 3

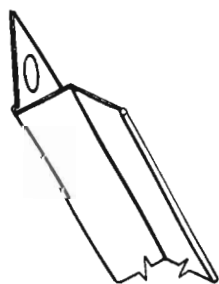

25646 variant 4

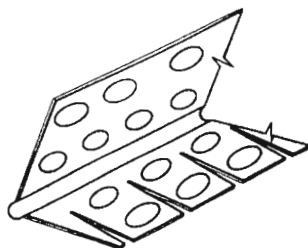

25646 variant 5

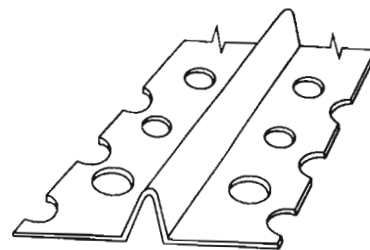

25646 variant 6

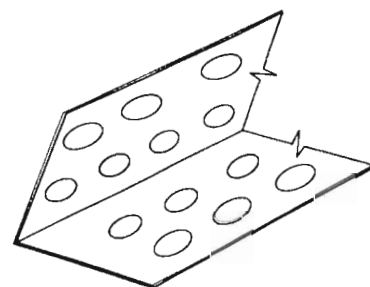

25646 variant 7

- (11) **25647**
(21) 99-98
(22) 30.04.1998
(15) 24.11.1998
(54) **Chrobáky - ozdobné predmety**
(51) 11/02.08
počet vonkajších úprav: 10
(73) Novák Ján, Vajkovce 106, 044 44 Košice - vidiek,
SK;
(72) Novák Ján, Vajkovce 106, 044 44 Košice - vidiek,
SK;



25647 variant 1



25647 variant 2

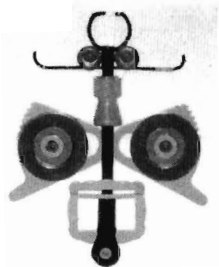

25647 variant 3

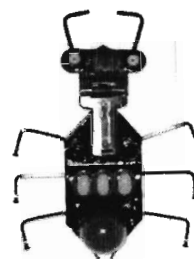

25647 variant 8

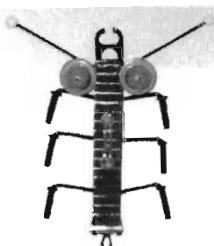

25647 variant 4

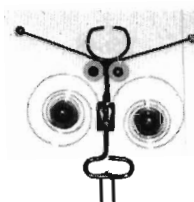

25647 variant 9

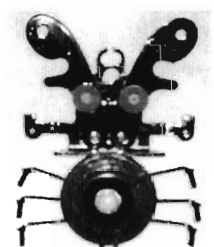

25647 variant 5

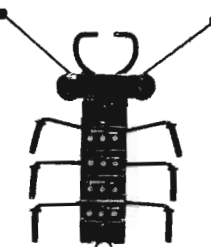

25647 variant 10

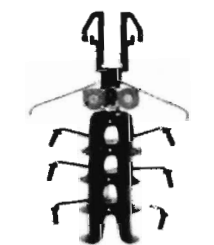

25647 variant 6

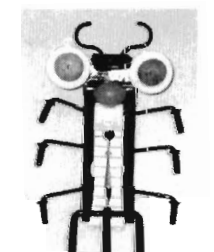

25647 variant 7

- (11) **25648**
 (21) 219-97
 (22) 22.08.1997
 (15) 25.11.1998
 (31) DMA/003655
 (32) 03.03.1997
 (33) WO
 (54) **Fľaša**
 (51) 09/01.01
 počet vonkajších úprav: 1
 (73) Bacardi & Company Limited, Aeulestrasse 5, P. O. Box 470, FL-9490 Vaduz, LI;
 (72) Di Robilant Maurizio, Via Vigevano 41, I-20144 Milano, IT;

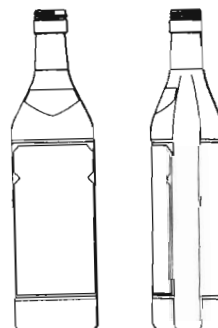



25648



25649 variant 2

- (11) **25649**
 (21) 261-97
 (22) 09.10.1997
 (15) 25.11.1998
 (54) **Detská izba**
 (51) 06/04.10
 počet vonkajších úprav: 6
 (73) Donautex - Ladislav Mikuš, Humenské nám. 7,
 851 07 Bratislava, SK;
 (72) Mikuš Ladislav, Humenské nám. 7, 851 07 Bratislava, SK;

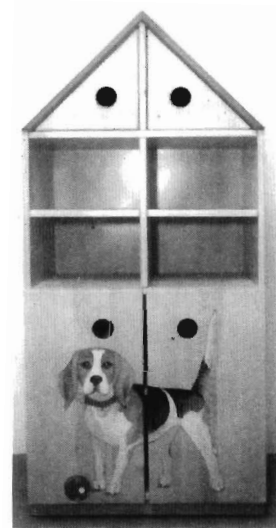
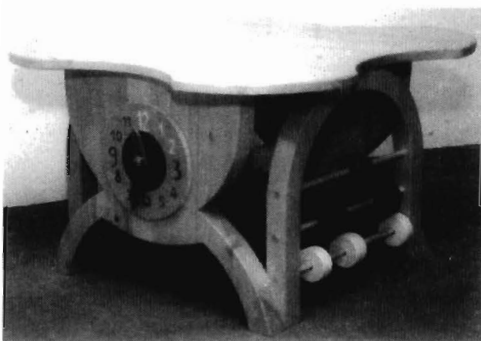

25649 variant 3

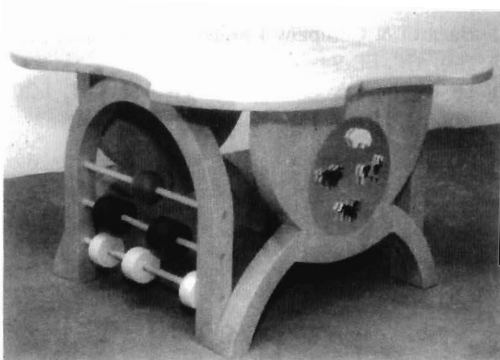

25649 variant 1

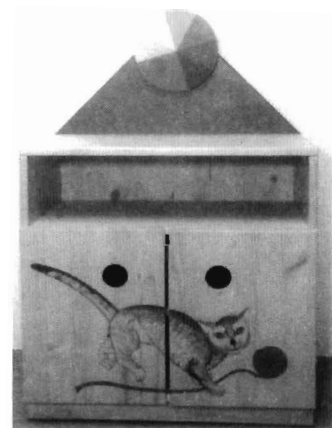

25649 variant 4

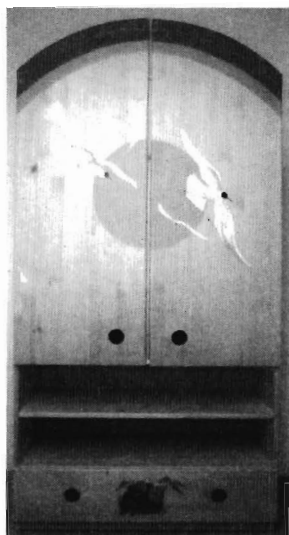

25649 variant 5

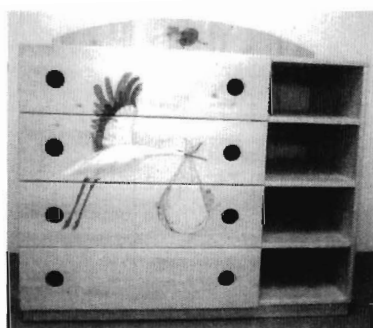

25649 variant 6

- (11) **25650**
 (21) 316-97
 (22) 15.12.1997
 (15) 25.11.1998
 (31) M9705581.6
 (32) 16.06.1997
 (33) DE
 (54) **Profily na výrobu spojovacích článkov na použitie na výstavách a veľtrhoch**
 (51) 25/01.08
 počet vonkajších úprav: 4
 (73) Octanorm-Vertriebs-GmbH für Bauelemente, Raiffeisenstrasse 39, D-70794 Filderstadt, DE;
 (72) Bruder Hans, Filderstadt, DE;

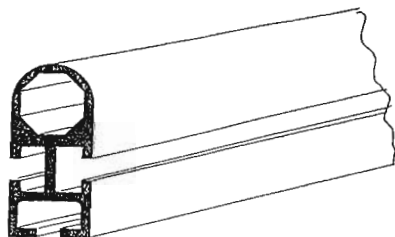

25650 variant 1

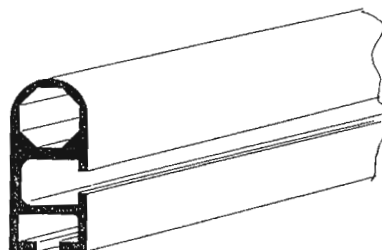

25650 variant 2

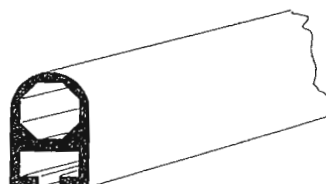

25650 variant 3

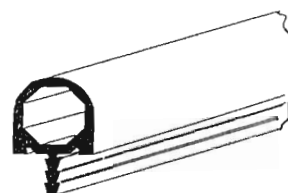

25650 variant 4

- (11) **25651**
 (21) 78-98
 (22) 03.04.1998
 (15) 25.11.1998
 (54) **Kontajnery na nápojové plechovky potlačené motívmi športového náčinia v nápojovej súprave**
 (51) 09/03.04
 počet vonkajších úprav: 11
 (73) Malůšek Jiří, Ing., nám. Míru 2, 602 00 Brno, CZ;
 (72) Malůšek Jiří, Ing., nám. Míru 2, 602 00 Brno, CZ;



25651 variant 1



25651 variant 2



25651 variant 5



25651 variant 3

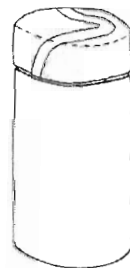

25651 variant 6



25651 variant 4



25651 variant 7

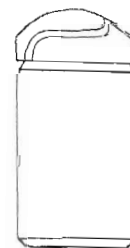

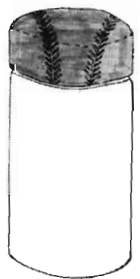

25651 variant 8



25651 variant 11



25651 variant 9

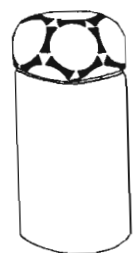

25651 variant 10

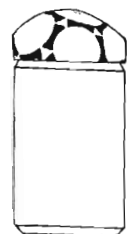

- (11) **25652**
 (21) 82-98
 (22) 06.04.1998
 (15) 25.11.1998
 (54) **Hlavalam „Filip“**
 (51) 21/03.01
 počet vonkajších úprav: 2
 (73) Pinková Andrea, Horná Mičina 4, 974 01 Banská Bystrica, SK;
 (72) Pinková Andrea, Horná Mičina 4, 974 01 Banská Bystrica, SK;



25652 variant 1

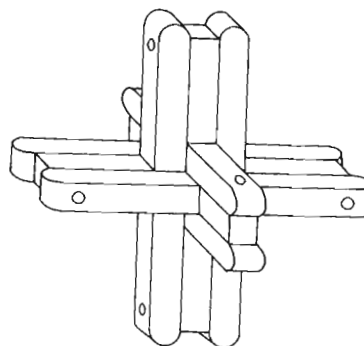

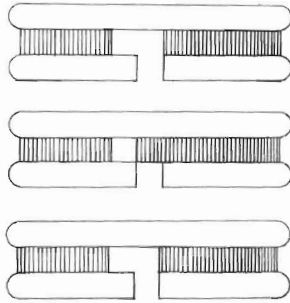

25652 variant 2

- (11) **25653**
 (21) 102-98
 (22) 12.05.1998
 (15) 25.11.1998
 (31) 29/079 392
 (32) 13.11.1997
 (33) US
 (54) **Rukoväť zubnej kefkы**
 (51) 04/02.01

počet vonkajších úprav: 1

- (73) COLGATE-PALMOLIVE COMPANY, 300 Park Avenue, New York, NY 10022, US;
 (72) Moskovich Robert, 20 Jensen Street, 08816 East Brunswick, New Jersey, US; Vonarburg Walter, Weiherstr. 10, 6234 Triengen, CH;

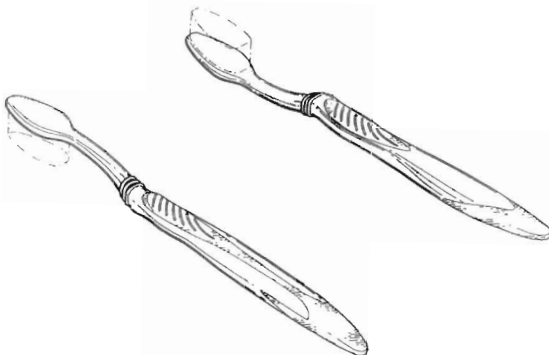
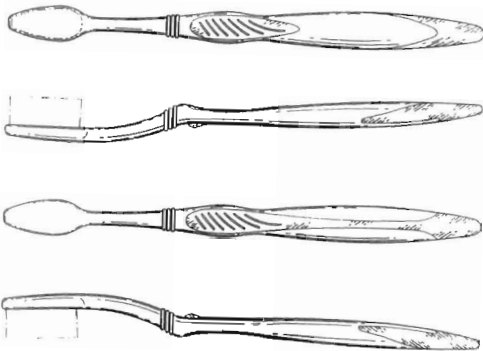

25653

- (11) **25654**
 (21) 103-98
 (22) 12.05.1998
 (15) 26.11.1998
 (31) 29/079 393
 (32) 13.11.1997
 (33) US
 (54) **Zubná kefka**
 (51) 04/02.01

počet vonkajších úprav: 2

- (73) COLGATE-PALMOLIVE COMPANY, 300 Park Avenue, New York, NY 10022, US;
 (72) Moskovich Robert, 20 Jensen Street, 08816 East Brunswick, New Jersey, US; Vonarburg Walter, Weiherstr. 10, 6234 Triengen, CH;

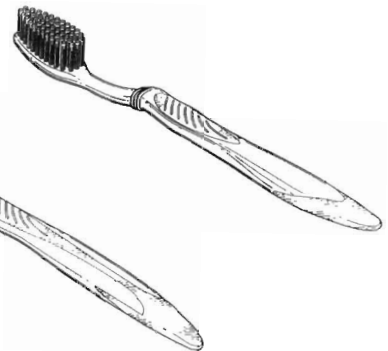

25654 variant 1



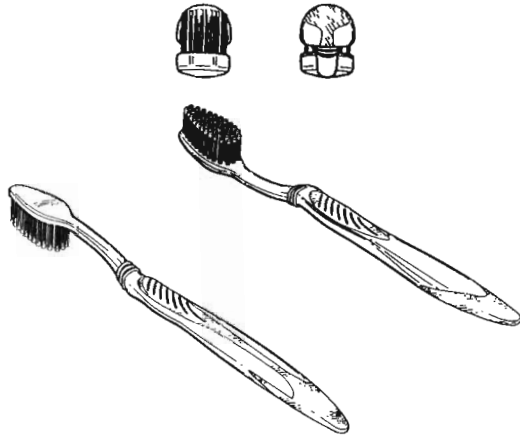

25654 variant 2

- (11) 25655
- (21) 104-98
- (22) 12.05.1998
- (15) 26.11.1998
- (31) 29/079 391
- (32) 13.11.1997
- (33) US
- (54) **Zubná kefka**
- (51) 04/02.01
- počet vonkajších úprav: 2
- (73) COLGATE-PALMOLIVE COMPANY, 300 Park Avenue, New York, NY 10022, US;
- (72) Moskovich Robert, 20 Jensen Street, 08816 East Brunswick, New Jersey, US; Vonarburg Walter, Weiherstr. 10, 6234 Triengen, CH;

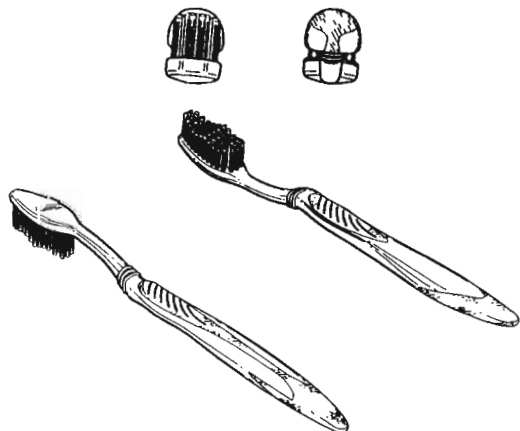
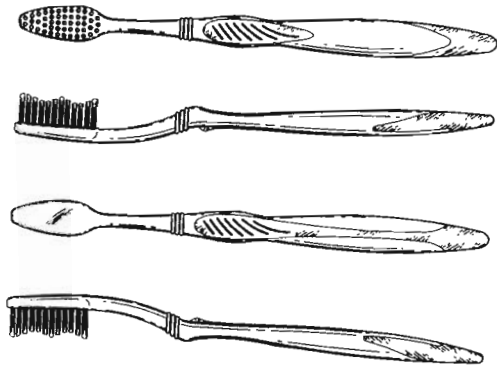

25655 variant 1

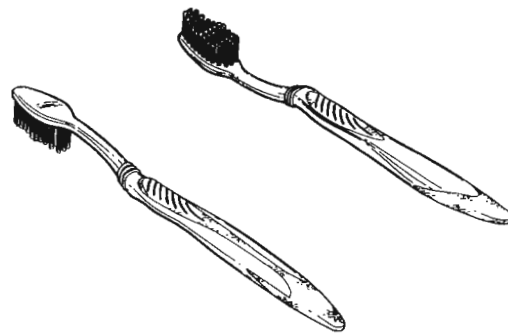
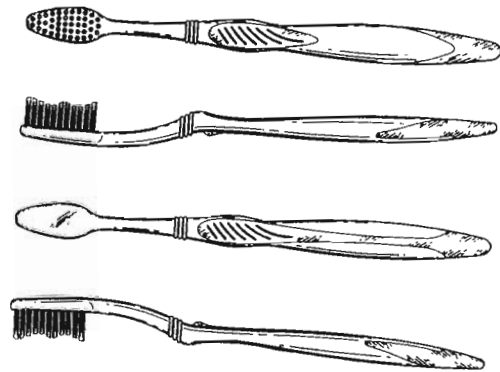

25655 variant 2

- (11) 25656
- (21) 303-97
- (22) 28.11.1997
- (15) 26.11.1998
- (31) 2066109 - var. 1; 2066110 - var. 2, 2066111 - var. 3
- (32) 28.05.1997, 28.05.1997, 28.05.1997
- (33) GB, GB, GB
- (54) **Čerpací stojan**
- (51) 20/02.02
- počet vonkajších úprav: 3
- (73) Osborne Graham William, 74 Yarmouth Road, North Walsham, Norfolk, NR 28 9AV, GB;
- (72) Osborne Graham William, 74 Yarmouth Road, North Walsham, Norfolk, NR 28 9AV, GB;

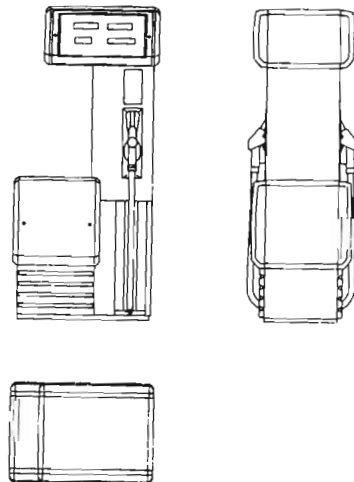

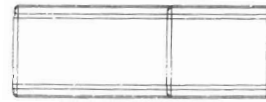
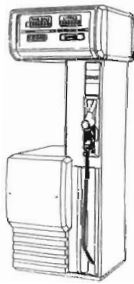
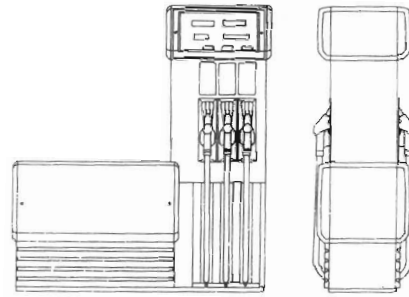
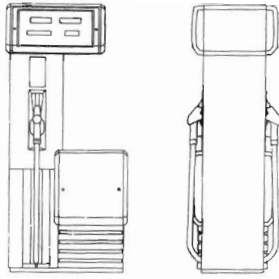

25656 variant 1

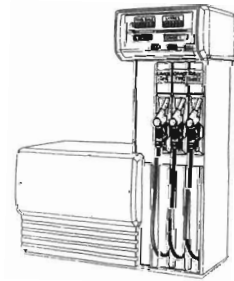
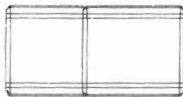
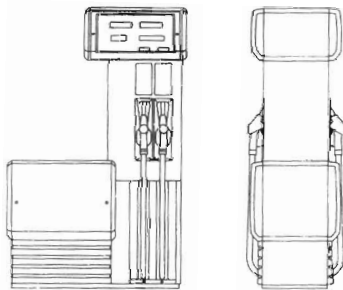
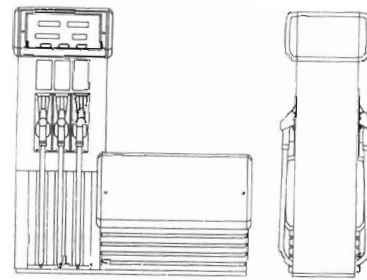

25656 variant 3

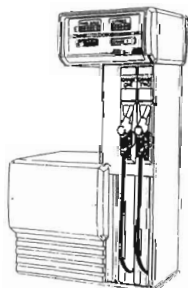
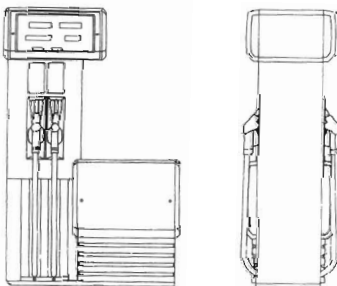

25656 variant 2

PD4Q

Prevody priemyselných vzorov

Podľa § 58 zákona č. 527/1990 Zb. v znení neskorších zákonov boli do registra priemyselných vzorov zapísané tieto prevody:

Číslo zápisu	Číslo prihlášky	Názov	Nový majiteľ	Dátum zápisu prevodu:
23426	25309/92	Nový tvar čerpaceho agregátu s variantným použitím	CHIRANA PROGRESS, spol. s r. o., Vrbovská 17, 921 01 Piešťany, SK;	15.12.98
25095	58-96	Fľaša 500 ml najmä na saponáty	Tatrachema VD Trnava, Bulharská ul. 40, 917 20 Trnava, SK;	02.12.98

Zmeny v údajoch o majiteľoch priemyselných vzorov

Číslo zápisu	Číslo prihlášky	Majiteľ	S účinnosťou od:
21273	22167/89	Koninklijke Philips Electronics N. V., Eindhoven, NL;	26.11.98
23136	24013/91	Koninklijke Philips Electronics N. V., Eindhoven, NL;	26.11.98
23934	25575/92	Koninklijke Philips Electronics N. V., Eindhoven, NL;	26.11.98
24499	26247/92	Koninklijke Philips Electronics N. V., Eindhoven, NL;	26.11.98
25102	84-96	Koninklijke Philips Electronics N. V., Eindhoven, NL;	26.11.98
25149	336-95	Koninklijke Philips Electronics N. V., Eindhoven, NL;	26.11.98
25159	109-96	Koninklijke Philips Electronics N. V., Eindhoven, NL;	26.11.98
25197	260-95	Koninklijke Philips Electronics N. V., Eindhoven, NL;	26.11.98
25313	10-97	Koninklijke Philips Electronics N. V., Eindhoven, NL;	26.11.98
25314	11-97	Koninklijke Philips Electronics N. V., Eindhoven, NL;	26.11.98

ND4Q**Predĺženie platnosti priemyselných vzorov**

Podľa § 54 ods. 2 zákona č. 527/1990 Zb. v znení neskorších zákonov bola predĺžená platnosť zápisu týchto priemyselných vzorov:

Číslo zápisu	Číslo prihlášky	Dátum prihlásenia	Názov	Platnosť do:
22553	21869-88	24.11.1988	Nádoba na tekutiny	21.11.2003
24356	261-93	30.09.1993	Dlažobné prvky	30.09.2003
24474	287-93	22.10.1993	Kornút na zmrzlinu	22.10.2003
24789	21673-88	23.09.1988	Filtračná vložka	23.09.2003

ČASŤ

OCHRANNÉ ZNÁMKY

Číselné kódy na označovanie bibliografických údajov

- | | |
|--|--|
| (111) číslo zápisu | (511) údaj o triede alebo triedach podľa medzinárodného triedenia výrobkov a služieb (Nicejská klasifikácia) |
| (151) dátum zápisu | (540) reprodukcia známky |
| (180) dátum, dokia môžu mať známkové práva účinok | (554) trojrozmerná známka |
| (210) číslo prihlášky | (591) údaje o uplatňovaných farbách |
| (220) dátum podania prihlášky | (730) meno(-á) a adresa(-y) prihlasovateľa (-ov) alebo majiteľa(-ov) známky |
| (310) číslo prioritnej prihlášky | (800) údaje o medzinárodnom zápise |
| (320) dátum prioritnej prihlášky | |
| (330) krajina priority | |
| (442) dátum zverejnenia prihlášky ochrannej známky | |
| (510) zoznam výrobkov a/alebo služieb | |

Zverejnené prihlášky ochranných známok

69719	2344-95	587-96	1874-96
69720	2554-95	588-96	1875-96
72662	2555-95	591-96	1876-96
73973	2557-95	592-96	1878-96
73-93	2592-95	601-96	1879-96
187-93	2596-95	626-96	1880-96
935-93	2782-95	628-96	1881-96
1006-93	2783-95	637-96	1882-96
1802-93	2879-95	757-96	1883-96
1803-93	2934-95	801-96	1888-96
2165-93	2935-95	837-96	1889-96
382-94	2936-95	867-96	1890-96
1155-94	2937-95	1064-96	1891-96
1156-94	2938-95	1087-96	1899-96
1197-94	2939-95	1094-96	1941-96
1204-94	2944-95	1106-96	1946-96
1301-94	2948-95	1111-96	1947-96
1311-94	3017-95	1140-96	1949-96
1489-94	3018-95	1193-96	1951-96
2179-94	3107-95	1303-96	1952-96
2184-94	3134-95	1304-96	1953-96
2244-94	3366-95	1305-96	2000-96
2245-94	3389-95	1306-96	2040-96
2246-94	3416-95	1308-96	2044-96
2248-94	3429-95	1309-96	2049-96
2289-94	3499-95	1328-96	2081-96
2884-94	3592-95	1337-96	2091-96
2294-94	3622-95	1348-96	2093-96
2902-94	3623-95	1383-96	2095-96
103-95	3634-95	1418-96	2100-96
377-95	3683-95	1431-96	2101-96
378-95	43-96	1433-96	2119-96
514-95	86-96	1442-96	2122-96
561-95	89-96	1452-96	2123-96
591-95	90-96	1453-96	2124-96
603-95	140-96	1457-96	2126-96
982-95	160-96	1458-96	2128-96
985-95	161-96	1467-96	2133-96
1183-95	163-96	1481-96	2134-96
1320-95	164-96	1576-96	2141-96
1328-95	165-96	1577-96	2189-96
1374-95	208-96	1580-96	2192-96
1428-95	216-96	1581-96	2226-96
1409-95	340-96	1582-96	2235-96
1439-95	416-96	1583-96	2247-96
1441-95	423-96	1584-96	2252-96
1568-95	424-96	1589-96	2253-96
1603-95	425-96	1594-96	2281-96
1666-95	426-96	1597-96	2284-96
1745-95	427-96	1613-96	2287-96
1777-95	434-96	1614-96	2328-96
1785-95	435-96	1694-96	2329-96
1786-95	439-96	1706-96	2330-96
2015-95	440-96	1717-96	2331-96
2220-95	441-96	1735-96	2333-96
2225-95	456-96	1743-96	2340-96
2244-95	465-96	1745-96	2342-96
2246-95	472-96	1746-96	2343-96
2257-95	531-96	1825-96	2347-96
2271-95	540-96	1826-96	2348-96
2272-95	553-96	1830-96	2349-96
2284-95	575-96	1872-96	2380-96
2343-95	585-96	1873-96	2399-96

2477-96	2790-96	2912-96	3045-96
2479-96	2800-96	2913-96	3047-96
2513-96	2803-96	2916-96	3050-96
2514-96	2805-96	2917-96	3051-96
2516-96	2806-96	2918-96	3052-96
2524-96	2807-96	2919-96	3053-96
2527-96	2809-96	2920-96	3058-96
2528-96	2810-96	2921-96	3061-96
2531-96	2811-96	2922-96	3062-96
2533-96	2812-96	2924-96	3070-96
2534-96	2813-96	2944-96	3071-96
2540-96	2816-96	2945-96	3073-96
2541-96	2822-96	2946-96	3077-96
2542-96	2823-96	2949-96	3078-96
2543-96	2824-96	2950-96	3079-96
2546-96	2832-96	2951-96	3080-96
2547-96	2833-96	2952-96	3083-96
2551-96	2836-96	2955-96	3084-96
2553-96	2837-96	2958-96	3093-96
2554-96	2838-96	2959-96	3095-96
2555-96	2839-96	2961-96	3098-96
2556-96	2840-96	2964-96	3343-96
2557-96	2846-96	2965-96	3344-96
2561-96	2847-96	2966-96	3359-96
2580-96	2853-96	2967-96	3360-96
2581-96	2854-96	2968-96	3365-96
2582-96	2855-96	2969-96	3500-96
2583-96	2856-96	2970-96	3501-96
2584-96	2857-96	2971-96	3503-96
2585-96	2858-96	2972-96	3504-96
2586-96	2859-96	2973-96	3511-96
2593-96	2864-96	2974-96	3513-96
2596-96	2866-96	2975-96	3514-96
2597-96	2867-96	2976-96	3516-96
2599-96	2868-96	2977-96	3517-96
2600-96	2869-96	2978-96	3038-97
2603-96	2870-96	2980-96	75-98
2604-96	2871-96	2981-96	76-98
2605-96	2872-96	2982-96	1161-98
2607-96	2873-96	2984-96	1911-98
2609-96	2875-96	2985-96	2083-98
2610-96	2876-96	2986-96	2084-98
2611-96	2877-96	2989-96	2243-98
2612-96	2879-96	2990-96	2244-98
2615-96	2880-96	2991-96	3393-96
2617-96	2881-96	2992-96	2825-98
2618-96	2882-96	2993-96	3007-98
2621-96	2884-96	2994-96	3011-98
2623-96	2886-96	2995-96	3012-98
2624-96	2887-96	2996-96	3013-98
2633-96	2893-96	2997-96	3014-98
2635-96	2894-96	2998-96	3157-98
2637-96	2896-96	2999-96	3158-98
2644-96	2897-96	3012-96	2280-98
2655-96	2898-96	3013-96	2837-98
2690-96	2899-96	3016-96	3096-98
2692-96	2900-96	3029-96	3256-98
2693-96	2901-96	3037-96	3079-98
2698-96	2902-96	3038-96	2332-95
2706-96	2903-96	3039-96	
2707-96	2904-96	3040-96	
2708-96	2907-96	3041-96	
2709-96	2908-96	3042-96	
2710-96	2910-96	3043-96	
2762-96	2911-96	3044-96	

(210) 69719

(220) 29.06.1992

(511) 9, 16, 35, 41, 42

(540) **PC DIRECT**

(510) 9 - Prístroje a nástroje na vedecké a laboratórne účely, prístroje a nástroje navigačné, t. j. prístroje a nástroje určené na prenášanie rozkazov, na meranie a prístroje všeobecne používané pri riadení lodí a lietadiel, prístroje a nástroje geodetické a elektrické, nezačlenené do iných tried, prístroje a nástroje pre bezdrôtovú telegrafiu, prístroje fotografické, kinematografické, optické vrátane premietáčov obrazov a zväčšovacích prístrojov, prístroje a nástroje na vázanie a meranie, prístroje a nástroje signalizačné vrátane píšťaliek (signálnych), prístroje a nástroje určené na kontrolné účely, prístroje a nástroje na záchranné a učebné účely, automaty uvádzané do činnosti vhođením mince alebo známky, prístroje na záznam a reprodukciu hovoreného slova, zapisovacie pokladne a počítačie stroje vrátane kancelárskych a dierovacích strojov, prístroje na záznam, prenos a reprodukciu zvuku a obrazu, hasiace prístroje.

16 - Papier, lepenka, výrobky z papiera a výrobky kartonážne (nezahrnuté v iných triedach), tlačoviny, noviny, periodiká, časopisy, knihy, knihársky tovar, fotografie, papierenské a písacie potreby, kancelárske lepidlá, potreby pre umelcov, kancelárske potreby s výnimkou nábytku, učebné a školské pomôcky a potreby (iné než prístroje), hracie karty, tlačiarenské písmená a štočky, počítačové publikácie.

35 - Reklamná činnosť, sprostredkovanie práce, oceňovanie a ohodnocovanie výkonu počítačového hardvéru a s počítačom príbuzných výrobkov.

41 - Činnosť vyučovacia, vzdelávacia a zábavná, športová a kultúrna činnosť, publikačné služby v oblasti kníh, textov a časopisov.

42 - Právne služby, vedecký a priemyselný výskum, počítačové programovanie, poradenstvo pri voľbe povolania, odborné poradenstvo, analytické služby.

(730) **Ziff-Davis Publishing Company**, spoločnosť zriadená podľa zákonov štátu Delaware, 767 Fifth Avenue, 44th Floor, New York, New York 10053, US;

(210) 69720

(220) 29.06.1992

(511) 9, 16, 35, 41, 42

(540)



(510) 9 - Prístroje a nástroje na vedecké a laboratórne účely, prístroje a nástroje navigačné, t. j. prístroje a nástroje určené na prenášanie rozkazov, na meranie a prístroje všeobecne používané pri riadení lodí a lietadiel, prístroje a nástroje geodetické a elektrické, nezačlenené do iných tried, prístroje a nástroje pre bezdrôtovú telegrafiu, prístroje fotografické, kine-

matografické, optické vrátane premietáčov obrazov a zväčšovacích prístrojov, prístroje a nástroje na vázanie a meranie, prístroje a nástroje signalizačné vrátane píšťaliek (signálnych), prístroje a nástroje určené na kontrolné účely, prístroje a nástroje na záchranné a učebné účely, automaty uvádzané do činnosti vhođením mince alebo známky, prístroje na záznam a reprodukciu hovoreného slova, zapisovacie pokladne a počítačie stroje vrátane kancelárskych a dierovacích strojov, prístroje na záznam, prenos a reprodukciu zvuku a obrazu, hasiace prístroje.

16 - Papier, lepenka, výrobky z papiera a výrobky kartonážne (nezahrnuté v iných triedach), tlačoviny, noviny, periodiká, časopisy, knihy, knihársky tovar, fotografie, papierenské a písacie potreby, kancelárske lepidlá, potreby pre umelcov, kancelárske potreby s výnimkou nábytku, učebné a školské pomôcky a potreby (iné než prístroje), hracie karty, tlačiarenské písmená a štočky, počítačové publikácie.

35 - Reklamná činnosť, sprostredkovanie práce, oceňovanie a ohodnocovanie výkonu počítačového hardvéru a s počítačom príbuzných výrobkov.

41 - Činnosť vyučovacia, vzdelávacia a zábavná, športová a kultúrna činnosť, publikačné služby v oblasti kníh, textov a časopisov.

42 - Právne služby, vedecký a priemyselný výskum, počítačové programovanie, poradenstvo pri voľbe povolania, odborné poradenstvo, analytické služby.

(730) **Ziff Communications Company**, One Park Avenue, New York, New York, US;

(210) 72662

(220) 30.10.1992

(511) 5

(540) **RESLIN**

(510) 5 - Prípravky na ničenie rastlinných a živočíšnych škodcov, insekticídy.

(730) **AgrEvo Environmental Health Limited**, Hauxton, Cambridge CB2 5HU, GB;

(210) 73973

(220) 17.12.1992

(511) 42

(540)



(510) 42 - Certifikácia, schvaľovanie a skúšanie výrobkov, materiálov a pomôcok v odbore elektrotechniky.

(730) **Elektrotechnický zkušební ústav**, Pod lisem 129, 171 02 Praha 8, CZ;

(210) 73-93
(220) 03.02.1993
(511) 42
(540)



(510) 42 - Certifikácia a skúšobníctvo elektronických výrobkov, materiálov a pomôcok.
(730) **EVPÚ, a. s., SKTC 101**, Trenčianska 19, 018 51 Nová Dubnica, SK;

(210) 187-93
(220) 05.03.1993
(511) 35, 41

(540) **ABRA CINEMA**

(510) 35 - Reklamná a propagačná činnosť.
41 - Výroba a tvorba televíznych a filmových diel.
(730) **ABRA CINEMA, spol. s r. o.**, Čulenova 9/C, 819 32 Bratislava, SK;

(210) 935-93
(220) 11.06.1993
(511) 29
(540)



(510) 29 - Rastlinné oleje a tuky.
(730) **UNITEC EXPRES, spol. s r. o.**, Radlinského 27, 810 05 Bratislava, SK;

(210) 1006-93
(220) 18.06.1993
(511) 9, 16, 35, 36, 37, 41, 42
(540)



(510) 9 - Dierovacie stroje, fakturovacie stroje, modemy, účtovacie stroje, elektronické diáre, elektronické slovníky, elektronické prístroje na označovanie výrobkov, vreckové alebo kancelárske kalkulačky, fotokopírovacie stroje, skartovacie elektrické prístroje, kancelárske viazacie stroje na hrebeňovú a tepelnú väzbu, kancelárske laminovacie stroje, telefaxy;

počítače, ich časti, súčasti a príslušenstvo; magnetofóny a iné prístroje na záznam zvuku, videoprístroje na záznam a reprodukciu, televízne prijímače, optické filtre na monitory PC, pásky, kazety, disky a iné nosiče schopné zaznamenať zvuk, obraz alebo iné údaje.

16 - Kancelárske dierovače a rezačky na papier, papier, kancelárske výrobky z papiera, lepenkové a papierové škatule, špeciálne papiere a papiere na etikety a fólie do tlačiarň PC a kopírovacích strojov, toaletný papier, vreckovky, odličovacie obrúsky papierové, obrusy a servítky z papiera, detské plienky z papiera a buničiny, plienky pre dospelých z papiera a buničiny, náplne a pásky do tlačiarň PC.

35 - Automatické spracovanie údajov.

36 - Lizing hnutel'nych vecí. Sprostredkovanie, nákup a predaj nehnuteľností.

37 - Inštalácia a opravy elektrických strojov a zariadení.

41 - Školiaca a vzdelávacia činnosť v oblasti účtovníctva a výpočtovaj techniky.

42 - Tvorba soft-véru.

(730) **IMAGO, spol. s r. o.**, Varšavská 22, 830 08 Bratislava, SK

(210) 1802-93
(220) 07.10.1993
(511) 29, 30, 32
(540)



(510) 29 - Všetky druhy masla a kombinovaných tukov, všetky druhy mlieka, syrov, mliečnych acidofilných výrobkov vrátane jogurtov, mliečne krémy, sušené mlieko a sušené výrobky na báze mlieka, všetky druhy tvarohov a smotán, ostatné mliečne výrobky.

30 - Všetky druhy pudingov, mrazené krémy.

32 - Nealkoholické nápoje vrátane džúsov a nektárov.

(730) **OLMA, Mlékarenský průmysl Olomouc, státní podnik**, 772 34 Olomouc, CZ;

(210) 1803-93
(220) 07.10.1993
(511) 29

(540) **ZLATÁ HANÁ**

(510) 29 - Maslo s rastlinným tukom.

(730) **OLMA, Mlékarenský průmysl Olomouc, státní podnik**, 772 34 Olomouc, CZ;

(210) 2165-93
(220) 25.11.1993
(511) 29, 30

(540) **Ristorante**

(510) 29 - Hotové jedlá a polotovary pozostávajúce v podstate z mäsa, mäsových a rybích výrobkov, morských živočíchov, hydiny a diviny s prídavkom zeleniny, zemiakov, ryže, cestovín vrátane plnených, strukovín, hřibov, upraveného ovocia a omáčok; syr, polievky, rybacie výrobky vrátane výrobkov z morských živočíchov; všetky uvedené výrobky tiež zmrazené; zmrazená zelenina.

30 - Pizza, cestoviny vrátane plnených v podstate údeninou a/alebo mäsom, a/alebo syrom, a/alebo ovocím, a/alebo zeleninou, a/alebo hřibmi; zákusky najmä bagetky a na konzumáciu pripravené hrianky alebo chlebičky obložené v podstate údeninou a/alebo mäsom, a/alebo syrom, a/alebo ovocím, a/alebo zeleninou; výrobky pekárske a cukrárske; omáčky (vrátane šalátových); zmrzlina.

(730) **Oetker August, Dr., Nahrungsmittel KG**, Lutterstrasse 14, 33 617 Bielefeld, DE;

(210) 382-94
(220) 15.02.1994
(511) 35, 41
(540)



(510) 35 - Reklamná a inzertná činnosť, prieskum trhu.
41 - Vydavateľská a nakladateľská činnosť.

(730) **RINGIER ČR, a. s.**, Domažlická 11, 130 00 Praha 3, CZ;

(210) 1155-94
(220) 17.05.1994
(511) 16, 29, 30, 32, 35, 37, 42

(540) **CHICKEN TREAT**

(510) 16 - Papier, lepenka a výrobky z týchto materiálov nezahrnuté v iných triedach; tlačoviny; materiál na viazanie kníh; fotografie; papiernický tovar; lepidlá na papier a pre domácnosť; maliarske stojany, palety, plátna a štetce; písacie stroje a kancelárske potreby (okrem nábytku); inštrukčný a výučbový materiál (okrem prístrojov); plastický materiál na balenie (nezahrnutý v iných triedach); hracie karty; tlačiarenské písmená; štočky.

29 - Mäso, ryby, hydina a zverina; mäsové výtťažky; konzervované, sušené a varené ovocie a zelenina; rösoly, džemy, ovocné šťavy; vajcia, mlieko a mliečne výrobky; jedlé oleje a tuky.

30 - Káva, čaj, kakao, cukor, ryža, tapioka, ságo, náhradka kávy; múka a prípravky z obilnín, chlieb, cukrárske výrobky a cukrovinky, zmrzlina; med, sirup; droždie, prášok do pečiva; soľ, horčica; ocot, omáčky, korenie; ľad.

32 - Pivá; minerálne a šumivé vody a ďalšie nealkoholické nápoje; ovocné nápoje a ovocné šťavy; sirupy a ďalšie prípravky na prípravu nápojov.

35 - Propagačné služby; obchodné riadenie a administratíva; kancelárske služby.

37 - Konštrukcie budov; opravy; inštalačné služby.

42 - Lekárska, hygienická a kozmetická starostlivosť; veterinárne a poľnohospodárske služby; právne služby; vedecký a priemyselný výskum; programovanie pre počítače; rezervácia ubytovania, ubytovacie služby; bufety, bary, jedálne, reštaurácie, samoobslužné reštaurácie, zaobstarávanie potravín, jedál a pitia; informácie o ubytovaní a stravovaní.

(730) **AUSTRALIAN FAST FOODS PTY. LTD.**, 12-16 Cleveland Street, Dianella Perth, Western Australia, AU;

(210) 1156-94
(220) 17.05.1994
(511) 16, 29, 30, 32, 35, 37, 42
(540)



(510) 16 - Papier, lepenka a výrobky z týchto materiálov nezahrnuté v iných triedach; tlačoviny; materiál na viazanie kníh; fotografie; papiernický tovar; lepidlá na papier a pre domácnosť; maliarske stojany, palety, plátna a štetce; písacie stroje a kancelárske potreby (okrem nábytku); inštrukčný a výučbový materiál (okrem prístrojov); plastický materiál na balenie (nezahrnutý v iných triedach); hracie karty; tlačiarenské písmená; štočky.

29 - Mäso, ryby, hydina a zverina; mäsové výtťažky; konzervované, sušené a varené ovocie a zelenina; rösoly, džemy, ovocné šťavy; vajcia, mlieko a mliečne výrobky; jedlé oleje a tuky.

30 - Káva, čaj, kakao, cukor, ryža, tapioka, ságo, náhradka kávy; múka a prípravky z obilnín, chlieb, cukrárske výrobky a cukrovinky, zmrzlina; med, sirup; droždie, prášok do pečiva; soľ, horčica; ocot, omáčky, korenie; ľad.

32 - Pivá; minerálne a šumivé vody a ďalšie nealkoholické nápoje; ovocné nápoje a ovocné šťavy; sirupy a ďalšie prípravky na prípravu nápojov.

35 - Propagačné služby; obchodné riadenie a administratíva; kancelárske služby.

37 - Konštrukcie budov; opravy; inštalačné služby.

42 - Lekárska, hygienická a kozmetická starostlivosť; veterinárne a poľnohospodárske služby; právne služby; vedecký a priemyselný výskum; programovanie pre počítače; rezervácia ubytovania, ubytovacie služby; bufety, bary, jedálne, reštaurácie,

samoobslužné reštaurácie, zaobstarávanie potravín, jedál a pitia; informácie o ubytovaní a stravovaní.

(730) **AUSTRALIAN FAST FOODS PTY. LTD.**, 12-16 Cleveland Street, Dianella Perth, Western Australia, AU;

(210) 1197-94

(220) 24.05.1994

(511) 34

(540) **SLOVAN**

(510) 34 - Tabak v surovom stave, tabakové výrobky, najmä cigarety, potreby pre fajčiarov, zápalky.

(730) **Reemtsma Cigarettenfabriken Gesellschaft mit beschränkter Haftung**, Parkstrasse 51, 22605 Hamburg, DE;

(210) 1204-94

(220) 25.05.1994

(511) 6, 11, 12, 20, 35, 36, 37, 42

(540) **STOBEK**

(510) 6 - Príručné kovové pokladne; pánty, závesy; klince, prichytky; kovanie na okná; domové zvončeky s výnimkou elektrických; kovové rúry; drôt; drôtené pletivo; kovové kolesá na nábytok; kovové okenice, kovové dlážky, drobný železiarsky tovar, kovové zámočnicke stoly, kovové bazény, kovania na dvere; kovanie na nábytok; kovové cestné zvodidlá; kovové skrinky, debny; kovové telefónne búdky.

11 - Mikrovlnné rúry; prístroje na chladenie vzduchu; teplovzdušné zariadenia; žiarovky; elektrické lampy; vane; inštalovaný materiál na vane; bojler, ohrievače vody; hydranty; vreckové baterky; horáky; radiátory ústredného kúrenia; vodovodné zariadenia; elektrické kuchynské potreby; sporáky; bicyklové svetlá; osvetľovacie prístroje a zariadenia; chrániče osvetľovacích telies; ohrievače; pece, piecky s výnimkou laboratórných; chladiace zariadenia a stroje; plynové bojler; hriankovače; grily; bezpečnostné lampy; lampáše, svietidlá; umývadlá; žiarivky; elektrické kávovary; kozuby; kúpacie vane.

12 - Automobily a ich súčasti.

20 - Nábytok; rakvy; stolárske výrobky; posteľe; schodiskové zábradlie, tyče; kolieska na nábytok s výnimkou kovových; lavice, pulty; zrkadlá; rámy; servírovacie stolíky; busty z dreva, vosku, sadry alebo plastických hmôt; drevené alebo plastové debny; drevené alebo plastové nádoby; masážne stoly; koše s výnimkou kovových.

35 - Kancelárie zaoberajúce sa dovozom a vývozom; komerčné informačné kancelárie; personálne poradenstvo; marketingové štúdie; reklamné agentúry, obchodné alebo podnikateľské informácie.

36 - Financovanie kúpy na splátky, financovanie nákupu na splátky, finančné analýzy, finančné konzultačné služby, konzultačné služby v oblasti poisťovníctva.

37 - Oprava opotrebovaných alebo poškodených strojov; údržba nábytku, dozor nad stavbami; stavebný dozor; reštaurovanie nábytku; autoopravné; autoservisy; stavebné informácie; informácie o opravách.

42 - Profesionálne poradenstvo s výnimkou obchodného alebo podnikateľského; interiérová výzdoba; projektová činnosť, štúdie technických projektov; usporadúvanie a prevádzkovanie výstav; inžinierska činnosť; pomoc pri výbere povolania; poradenstvo v oblasti bezpečnosti; kontrola kvality.

(730) **STOBEK, spol. s r. o.**, Pavlovova 4, 821 08 Bratislava, SK;

(210) 1301-94

(220) 03.06.1994

(511) 1, 9, 11, 16, 42

(540)



(510) 1 - Chemikálie pre fotografiu; fotografické redukčné činidlá; samotónovací papier pre fotografiu; ustaľovacie kúpele pre fotografiu; farbiace kúpele pre fotografiu; tónovacie kúpele pre fotografiu; priemyselné chemikálie; chemické prípravky na použitie vo fotografii; svetlotlačové plátno pre fotografiu; fotocitlivé platne; fotografické emulzie; fotografické platne so svetlocitlivou vrstvou; ferotypové platne pre fotografiu; ustaľovače pre fotografiu; fotografický papier; želatina na fotografické účely; fotometrický papier; svetlocitlivý papier so svetlocitlivou vrstvou; fenol na priemyselné účely; planografický materiál; fotografické vývojky; senzibilizátory pre fotografiu; farbiace soli (tónovacie prípravky pre fotografiu); chemické avivážne prípravky na priemyselné účely; neexponované filmy so svetlocitlivou vrstvou; neexponované filmy so svetlotlačovou vrstvou; neexponované kinofilmové opatrené citlivou vrstvou; filtračné materiály (chemické prípravky); chemikálie pre röntgenológiu; neexponované röntgenové filmy s citlivou vrstvou; scitlivé, ale neexponované röntgenové filmy.

9 - Fotoaparáty; objektívy astrofotografické; žiarovky do zábleskových prístrojov; slnečné clony (optika); fotokomory; sušičky na fotografie; strihacie zariadenia na filmy; kopírovacie zariadenia a stroje (fotografické, elektrostatické alebo termické); objektívy (optika); optické prístroje a nástroje; spúšte uzávierok na fotoprístroje; uzávierky na fotoprístroje; fotografické hľadáčky; fotometre; rámovacie zariadenia na diapozitívy; diapozitívy; premietacie prístroje na diapozitívy; fotografické blesky; nosiče tmavých platin pre fotografiu; lampy do fotokomór; diaprojektory; optické lampy; premietacie plátna; špeciálne puzdrá na fotografické aparáty; expoziometre; ďalekohľady; teleskopy; videokazety; exponované filmy; rezacie prístroje na filmy; fotografické clony; exponované röntgenové filmy; filtre UV lúčov na účely fotografie; fotografické filtre; sušičky na fotografie a filmy; leštiace zariadenia na fotografii; rámčeky na diapozitívy; kamery; videokamery; elektronické diare; elektronické slovníky - prekladové; kazetové prehrávače; magnetofóny; prehrávače kompaktných diskov; prístroje na reprodukciu obrazu a/alebo zvuku; reproduktory, amplióny; telefónne záznamníky; vreckové kalkulačky;

počítacie stroje; rádio- a videoprijímače; mikrofóny; automatické časové spínače; elektrické batérie; počítače; počítačové programy; autorádiá; telefónne prístroje; zvukové nahrávacie zariadenia; zvukové prehrávacie zariadenia, prehrávače; televízne zariadenia; magnetoskopy; počítačové klávesnice; periférne zariadenia počítačov; počítačový softvér; faxy; magnetické nosiče údajov; modemy; monitory; optické nosiče údajov; tlačiarne k počítačom; kopírovacie stroje; poplašné zariadenia; zariadenia na fotomontáže, rozmnožovacie zariadenia a stroje, kancelárske kopírovacie zariadenia.

11 - Žiarovky; oblúkové lampy; lampy na svietenie; objímky na svietidlá; plášte svietidiel; elektrické vreckové baterky; elektrické výbojky; osvetľovacie prístroje a zariadenia; premietacie lampy; žiarivky; tienidlá na lampy; objímky na tienidlá.

16 - Výrobky z papiera, kartónu, lepenky; písacie stroje; písacie potreby; fotografie; filtračný papier; kancelárske potreby s výnimkou nábytku; grafické reprodukcie; albumy; pohľadnice; tlačoviny; papierenský tovar; stojany na fotografie; časopisy; blahoprajné pohľadnice; samolepky pre domácnosť a na kancelárske účely.

42 - Odborné poradenstvo v oblasti foto, video, elektroniky, röntgenovej techniky a materiálov.

(730) **FOMEI SLOVAKIA, s. r. o.**, Ďurkova 9, 949 01 Nitra, SK;

(210) 1311-94
(220) 06.06.1994
(511) 16
(540)



(510) 16 - Papier, lepenka a výrobky z týchto materiálov, tlačoviny (skladačky, leporelá, kalendáre, vysekačky, mapy, propagačné brožúry), časopisy, periodiká, knižárske a tlačiarenské výrobky, papierenský tovar.

(730) **Vydavateľstvo Osveta, spol. s r. o.**, Osloboditeľov 21, 036 01 Martin, SK;

(210) 1489-94
(220) 28.06.1994
(511) 39

(540) **OFFICE DEPOT**

(510) 39 - Skladové a zásobovacie služby pre maloobchod, najmä s kancelárskymi potrebami.

(730) **Office Depot, Inc. a Delaware corporation**, 2200 Old Germantown Road, Delray Beach, Florida 33445, US;

(210) 2179-94
(220) 21.09.1994
(591) červená, čierna

(511) 16, 18, 21, 24, 26, 28, 35, 41, 42
(540)



(510) 16 - Tlačoviny; časopisy; periodiká, neperiodiká; knihy; knižárske výrobky; fotografie; papierenský tovar všetkých druhov; cenníky, kalendáre, skicárne, nálepky; polygrafický materiál; potreby pre umelcov; písacie stroje a kancelárske potreby; učebné a školské potreby a pomôcky; tvarované výrobky z papiera a plastov; hracie karty.

18 - Drobné výrobky z kože a z imitácie kože, ako sú kľúčienky a pod.; dáždňiky, slnečníky, palice.

21 - Výrobky porcelánové a keramické, najmä na reklamné účely; reklamné a spomienkové predmety (suveníry) z porcelánu a keramiky.

24 - Vlajky; poťahy.

26 - Gombíky, spinacie gombíky, odznaky.

28 - Hry, hračky.

35 - Činnosť inzertná, propagačná a reklamná vrátane reklamných (komerčných) výstav; poskytovanie pomoci pri prevádzke obchodu; účtovníctvo; marketing; sprostredkovateľská činnosť v oblasti polygrafie (nákup - predaj); odborné poradenstvo v oblasti reklamy, účtovníctva a obchodu.

41 - Činnosť výchovná a zábavná; vydavateľská činnosť (vydávanie kníh a časopisov).

42 - Odborné poradenstvo v oblasti polygrafie, propagácie.

(730) **Weiss Peter, Ing.**, Mickiewiczova 7, 811 07 Bratislava, SK;

(210) 2184-94
(220) 06.04.1998
(511) 38

(540) **GLOBAL DIGITAL HIGHWAY**

(510) 38 - Elektronické komunikačné služby, telekomunikačné služby; prenos správ telefónom a faxom; komunikačné služby - telegramami, teletextami, telefónmi, mobilnými telekomunikačnými systémami, telekomunikačnými sieťami a počítačovými terminálmi a to pomocou vedenia, satelitov, mikrovlnného prenosu, káblami alebo satelitmi; konverzačné telekomunikačné služby; lízingsové a nájomné služby týkajúce sa telekomunikačných zariadení, prístrojov a vybavenia.

(730) **CABLE AND WIRELESS PLC**, London, GB;

(210) -2244-94
(220) 28.09.1994
(511) 9, 16, 35, 38, 39, 41, 42
(540)



- (510) 9 - Nosiče audiovizuálnych záznamov, nosiče počítačových programov, počítačový softvér, počítačový hardvér, zvukové a obrazové záznamy.
 16 - Tlačoviny, hlavne noviny, časopisy, knihy, propagačné materiály, fotografie.
 35 - Reklamné a inzertné služby, rozhlasová a televízna reklama, prieskumy trhu, prieskumy verejnej mienky, sprostredkovateľská činnosť v oblasti nákupu a predaja tovaru.
 38 - Informačné kancelárie.
 39 - Distribučné služby, hlavne distribúcia novín, časopisov a kníh.
 41 - Tvorba rozhlasových, televíznych, filmových a iných audiovizuálnych programov vrátane výchovných, prenájom rozhlasovej, televíznej, filmovej a inej audiovizuálnej techniky, prenájom počítačov, nakladateľské a vydavateľské služby, hlavne vydávanie novín, časopisov, kníh.
 42 - Fotografovanie, fotoreportáže, tlač a polygrafické služby, počítačové programovanie, servis počítačových programov, prenájom počítačového softvéru, prenájom počítačového hardvéru.
- (730) **MAFRA, a. s.**, Senovážná 4, 111 21 Praha 1, CZ;

(210) 2245-94
 (220) 28.09.1994
 (511) 9, 16, 35, 38, 39, 41, 42
 (540)



- (510) 9 - Nosiče audiovizuálnych záznamov, nosiče počítačových programov, počítačový softvér, počítačový hardvér, zvukové a obrazové záznamy.
 16 - Tlačoviny, hlavne noviny, časopisy, knihy, propagačné materiály, fotografie.
 35 - Reklamné a inzertné služby, rozhlasová a televízna reklama, prieskumy trhu, prieskumy verejnej mienky, sprostredkovateľská činnosť v oblasti nákupu a predaja tovaru.
 38 - Informačné kancelárie.
 39 - Distribučné služby, hlavne distribúcia novín, časopisov a kníh.
 41 - Tvorba rozhlasových, televíznych, filmových a iných audiovizuálnych programov vrátane výchovných, prenájom rozhlasovej, televíznej, filmovej a inej audiovizuálnej techniky, prenájom počítačov, nakladateľské a vydavateľské služby, hlavne vydávanie novín, časopisov, kníh.
 42 - Fotografovanie, fotoreportáže, tlač a polygrafické služby, počítačové programovanie, servis počítačových programov, prenájom počítačového softvéru, prenájom počítačového hardvéru.
- (730) **MAFRA, a. s.**, Senovážná 4, 111 21 Praha 1, CZ;

(210) 2246-94
 (220) 28.09.1994
 (511) 9, 16, 35, 38, 39, 41, 42
 (540)



- (510) 9 - Nosiče audiovizuálnych záznamov, nosiče počítačových programov, počítačový softvér, počítačový hardvér, zvukové a obrazové záznamy.
 16 - Tlačoviny, hlavne noviny, časopisy, knihy, propagačné materiály, fotografie.
 35 - Reklamné a inzertné služby, rozhlasová a televízna reklama, prieskumy trhu, prieskumy verejnej mienky, sprostredkovateľská činnosť v oblasti nákupu a predaja tovaru.
 38 - Informačné kancelárie.
 39 - Distribučné služby, hlavne distribúcia novín, časopisov a kníh.
 41 - Tvorba rozhlasových, televíznych, filmových a iných audiovizuálnych programov vrátane výchovných, prenájom rozhlasovej, televíznej, filmovej a inej audiovizuálnej techniky, prenájom počítačov, nakladateľské a vydavateľské služby, hlavne vydávanie novín, časopisov, kníh.
 42 - Fotografovanie, fotoreportáže, tlač a polygrafické služby, počítačové programovanie, servis počítačových programov, prenájom počítačového softvéru, prenájom počítačového hardvéru.
- (730) **MAFRA, a. s.**, Senovážná 4, 111 21 Praha 1, CZ;

(210) 2248-94
 (220) 28.09.1994
 (511) 9, 16, 35, 38, 39, 41, 42
 (540)



- (510) 9 - Nosiče audiovizuálnych záznamov, nosiče počítačových programov, počítačový softvér, počítačový hardvér, zvukové a obrazové záznamy.
 16 - Tlačoviny, hlavne noviny, časopisy, knihy, propagačné materiály, fotografie.
 35 - Reklamné a inzertné služby, rozhlasová a televízna reklama, prieskumy trhu, prieskumy verejnej mienky, sprostredkovateľská činnosť v oblasti nákupu a predaja tovaru.
 38 - Informačné kancelárie.
 39 - Distribučné služby, hlavne distribúcia novín, časopisov a kníh.
 41 - Tvorba rozhlasových, televíznych, filmových a iných audiovizuálnych programov vrátane výchovných, prenájom rozhlasovej, televíznej, filmovej a inej audiovizuálnej techniky, prenájom počítačov, nakladateľské a vydavateľské služby, hlavne vydávanie novín, časopisov, kníh.
 42 - Fotografovanie, fotoreportáže, tlač a polygrafické služby, počítačové programovanie, servis počítačových programov, prenájom počítačového softvéru, prenájom počítačového hardvéru.
- (730) **MAFRA, a. s.**, Senovážná 4, 111 21 Praha 1, CZ;

(210) 2289-94
 (220) 03.10.1994
 (511) 1, 16
 (540) **TOP-FIX**

(510) 1 - Obuvnícke lepidlá so zníženou toxicitou na použitie v priemysle.

16 - Obuvnícke lepidlá so zníženou toxicitou na použitie v domácnosti.

(730) **MATADORFIX, spol. s r. o.**, Kopčianska cesta 18, 852 01 Bratislava, SK;

(210) 2884-94

(220) 01.12.1994

(511) 3, 6, 19, 20, 21, 26, 29, 31, 39, 41, 42

(540)



(510) 3 - Čistiace prípravky, voňavkárske výrobky, kozmetické prípravky, pracie prípravky.

6 - Umelecké predmety z obyčajného kovu.

19 - Umelecké predmety z kameňa, betónu a mramoru.

20 - Umelecké predmety z dreva, vosku, sadry a plastu.

21 - Umelecké predmety z porcelánu, terakoty a skla.

26 - Kvety umelé.

29 - Ovocné kompóty, ovocie kandizované, ovocie zavárané aj naložené v alkohole, konzervovaná zelenina, sušená zelenina, zelenina v štiplavom náleve.

31 - Kvety prírodné, kvety sušené, ozdobné, čerstvé ovocie a zelenina.

39 - Cestná nákladná doprava, nepravidelná autobusová doprava, doprava v rámci služieb cestovnej kancelárie.

41 - Organizovanie kongresov, sympózií a doškoloňovaní.

42 - Poskytovanie ambulanej a ústavnej kúpeľnej starostlivosti v neštátnom zdravotníckom zariadení, ubytovacie služby v ubytovacích zariadeniach, ubytovanie a stravovanie v rámci služieb cestovnej kancelárie, pohostinská činnosť, sprostredkovateľská činnosť v oblasti kúpeľnej liečby, ubytovania a stravovania.

(730) **Slovenské liečebné kúpele, š. p.**, 086 31 Bardejovské Kúpele, SK;

(210) 2294-94

(220) 04.10.1994

(511) 4, 9, 16, 35, 36, 37

(540) **BP PLUS**

(510) 4 - Priemyselné oleje a tuky; mazivá; palivá; nechemické aditíva do palív, mazív a tukov; to všetko na automotívne aplikácie.

9 - Magnetické karty a karty na strojové načítavanie nesúce kódované informácie; bankové automaty a stroje na načítavanie kariet; autorizačné karty, karty charge a osobné identifikačné karty, to všetko vrátane aktívnych komponentov a s nosičmi dát.

16 - Tlačené publikácie; tlačoviny; časopisy; voucher; papiernický tovar; plagáty; prostriedky na ručnú tlač; kancelárske pečiatky; dosky na spisy a doklady; karty; cestovné šeky; karty charge, debetné karty, osobné identifikačné karty; kreditné karty; reklamné značky.

35 - Manažment nákupu a transakcií; služby obchodného manažmentu a odhady; účtovníctvo a výpisy z účtov; to všetko vo vzťahu k nákupu a platbám za automotívne palivá a s tým spojené služby.

36 - Služby spojené s kreditnými kartami, debetnými kartami, kartami charge, osobnými identifikačnými kartami, nákupnými autorizačnými kartami; financovanie nákupov; služby elektronického transferu prostriedkov; služby spojené s vystavovaním výpisov z účtov a vypracovávanie analýz pre všetky spomínané služby; realizácia platieb; predaj na úver; finančné klíringové služby.

37 - Údržba a opravy motorových vozidiel; mazanie motorových vozidiel; čistenie a leštenie motorových vozidiel; umývanie motorových vozidiel; antikorozívne ošetrovanie motorových vozidiel; montáže a opravy pneumatík; staničný servis vozidiel.

(730) **THE BRITISH PETROLEUM COMPANY p. l.** c., Britannic House, 1 Finsbury Circus, London EC2M 7BA, GB;

(210) 2902-94

(220) 02.12.1994

(511) 1

(540) **OlefinsPlus**

(510) 1 - Chemické výrobky pre priemysel, hlavne chemické aditíva na krakovanie ropy a ropných produktov.

(730) **W. R. Grace & Co.-Conn.**, spoločnosť zriadená podľa zákonov štátu Connecticut, 1114 Avenue of the Americas, New York, N. Y. 10036, US;

(210) 103-95

(220) 16.01.1995

(511) 9, 16, 38, 41

(540) **KALEIDOSCOPE**

(510) 9 - Audio- a videonahrávky na magnetických nosičoch; zariadenia na príjem a spracovanie audio- a videovysielania.

16 - Tlačoviny, tlačené televízne programy, náradie na písanie.

38 - Televízne vysielanie.

41 - Výroba televíznych programov, televízne predstavenia.

(730) **Pay TV Properties Limited**, Austrasse 27, FL-9490 Vaduz, LI;

(210) 377-95

(220) 08.02.1995

(511) 14, 35, 37, 41, 42

(540)

REG  TRANS  SAUTER 

- (510) 14 - Chronometrické zariadenia ako časti elektrických a elektronických meracích a regulačných systémov, hodiny kontrolné a elektrické.
 35 - Sprostredkovanie obchodu s výrobkami, obstarávateľská činnosť.
 37 - Montáž, inštalácia, opravy a servis uvedených tovarov.
 41 - Vzdelávacia činnosť a odborná príprava užívateľov výpočtovej, meracej a regulačnej techniky.
 42 - Konzultačná a poradenská činnosť, projektovanie a vypracovávanie odborných posudkov, inžinierska činnosť, expertízy, technický prieskum a vývoj, štúdie projektov týkajúce sa uvedených tovarov.
- (730) **REGOTRANS - SAUTER, spol. s r. o.**, Cukrová 14, 813 39 Bratislava, SK;

- (210) 378-95
 (220) 08.02.1995
 (511) 9, 14, 35, 37, 41, 42
- (540) **WSR 3000**
- (510) 9 - Počítače, počítačové programy, hardvér, softvér, periférne a terminálne zariadenia používané v systémoch na spracovanie dát, pamäťové a disketové jednotky, monitory, optoelektronické pamäte, optické senzory, obrazové senzory, digitálne displeje, displeje s kvapalnými kryštálmi, tlačiarne, klávesnice, magnetické médiá do zariadení na spracovanie údajov, magnetické nosiče údajov, pásky, disky, kazety, bubny, laserové optické disky; meracie prístroje všetkých druhov na meranie všetkých veličín, prístroje a zariadenia na kontrolné a regulačné účely, zapisovacie a registračné prístroje, elektrické a elektronické prístroje a zariadenia na reguláciu a automatizáciu; elektrické prístroje a zariadenia, najmä rozvádzače NN, elektroinštalčný materiál každého druhu; súčiastky a diely všetkých uvedených výrobkov.
 14 - Chronometrické zariadenia ako časti elektrických a elektronických meracích a regulačných systémov, hodiny kontrolné a elektrické.
 35 - Sprostredkovanie obchodu s výrobkami, obstarávateľská činnosť.
 37 - Montáž, inštalácia, opravy a servis uvedených tovarov.
 41 - Vzdelávacia činnosť a odborná príprava užívateľov výpočtovej techniky, meracej a regulačnej techniky.
 42 - Konzultačná a poradenská činnosť, projektovanie a vypracovávanie odborných posudkov, inžinierska činnosť, expertízy, technický prieskum a vývoj, štúdie projektov týkajúce sa uvedených tovarov.
- (730) **REGOTRANS - SAUTER, spol. s r. o.**, Cukrová 14, 813 39 Bratislava, SK;

- (210) 514-95
 (220) 21.02.1995
 (511) 33

(540) **Rubeso**

- (510) 33 - Značkové víno.
 (730) **Víno, štátny podnik**, Hviezdoslavova 2, 042 89 Košice, SK;

- (210) 561-95
 (220) 22.02.1995
 (591) biela, modrá, červená
 (511) 35, 36, 41
 (540)



- (510) 35 - Obchodné poradenstvo, pomoc pri riadení obchodu.
 36 - Finančné poradenstvo.
 41 - Zabezpečovanie výcvikov, kurzov a školení.
- (730) **Americká obchodná komora v SR**, Grösslingova 35, 811 09 Bratislava, SK;

- (210) 603-95
 (220) 27.02.1995
 (511) 32

(540) **MIN ORANŽ**

- (510) 32 - Nealkoholické nápoje a limonádové sirupy.
 (730) **GALENA, a. s.**, 747 70 Opava - Komárov, CZ;

- (210) 982-95
 (220) 11.04.1995
 (310) 5025/94
 (320) 12.10.1994
 (330) FI
 (511) 1, 3, 4, 5, 30, 31, 32, 33

(540) **PRIMALCO**

- (510) 1 - Chemikálie na konzervovanie potravín, zahusťovadlá do potravín, želatínatory do potravín, želatínachné činidlá do potravín, deriváty polysacharidov, chemické výrobky obsahujúce polysacharidy - všetko na použitie pri výrobe potravín, papierových a textilných výrobkov, priemyselné enzýmy, práškové škroby a prípravky z vlákniny na priemyselné použitie pri výrobe potravín a farmaceutických výrobkov, etanol na použitie pri výrobe potravín, alkoholických nápojov, kozmetických výrobkov, na obilniny založené suroviny obsahujúce vlákninu, škrob a bielkovinu (proteín) na priemyselné účely a použitie v kozmetickom priemysle, chemikálie na ošetrovanie pôdy, chemické prísady do palív, nemrznúce chemikálie, všetko zahrnuté v tr. 1.
 3 - Čistiace prostriedky, antistatické prípravky na čistiace účely; prostriedky na čistenie skiel motorových vozidiel.

4 - Prísady pohonných hmôt, prostriedky proti zamŕzaniu; palivový lieh do kahanov, pecí, kachlí a lúč, zapal'ovacie tekutiny a materiál do pecí, kachlí, letovacích a opaľovacích lúč a grilov.

5 - Dezinfekčné prostriedky, prípravky na hubenie škodcov, fungicídy, herbicídy, etanol na použitie pri výrobe farmaceutických výrobkov, na obilniny založené suroviny obsahujúce vlákninu, škrob a bielkovinu (proteín) na použitie vo farmaceutickom priemysle.

30 - Vlákninové granuly, vlákna jačmeňa vo forme potravinového prípravku, suroviny založené na obilniny obsahujúce vlákno, škrob a bielkovinu (proteín), všetko na prípravu potravinárskych obilninových výrobkov a prípravu nápojov, múka a obilné prípravky, kvasnice, ocot.

31 - Potraviny pre zvieratá, kŕmne kvasnicové komponenty, prísady kŕmív (s výnimkou lekárskeho).

32 - Pivá, pitná voda, pramenistá voda, minerálne a šumivé vody a iné nealkoholické nápoje, sirupy a iné prípravky na výrobu nápojov.

33 - Vína, liehoviny, likéry, vodka, gin, whisky, vopred namiešané alkoholické nápoje, prípravky na výrobu alkoholických nápojov.

(730) **Primalco Ltd.**, Porkkalankatu 13, 00180 Helsinki, FI;

(210) 985-95

(220) 11.04.1995

(511) 7, 11

(540) **KELVINATOR**

(510) 7 - Práčky na bielizeň pre domácnosť a komerčné využitie, sušičky bielizne, umývačky riadu, drviče odpadkov z potravín a zhutňovače odpadkov pre domácnosť, kompresory chladničiek, elektrické otváratele konzerv, miešacie zariadenia, strojčky na spracovanie potravín v triede 7, mixéry na potraviny, elektrické kávové mlynčeky, elektrické mäsové mlynčeky, elektrické nože, ostriče nožov, krájače mäsa na plátky, drviče ľadu, odšťavovače, strojčky na výrobu cestovín a časti uvedených výrobkov.

11 - Chladničky, mrazničky a výrobníky ľadu pre domácnosť a komerčné využitie, elektrické a plynové zariadenia na varenie pre domácnosť, hlavne sporáky, rúry na pečenie, špeciálne panvice na dusenie, remosky a tlakové hrnce; mikrovlnné rúry, odsávače pár s ventilátorom, klimatizátory miestností, klimatizátory s rozdeleným systémom, zvlhčovače a odstraňovače vlhkosti, chladiče vody, ohrievače vody, elektrické kávovary, kávovary na presso kávu, dávkovače horúcej vody na prípravu instantných nápojov, opekače hriankov, rúry na opekanie hriankov, panvice na grilovanie, kliešte na prípravu oplátok, panvice na smaženie, čističe vzduchu, výrobníky zmrzliny, sušiče vlasov a časti uvedených výrobkov.

(730) **White Consolidated Industries, Inc.**, spoločnosť zriadená podľa zákonov štátu Delaware, 11770 Berea Road, Cleveland, Ohio 44111, US;

(210) 1183-95

(220) 03.05.1995

(591) červená, biela

(511) 6, 11, 37, 40, 42

(540)



(510) 6 - Kovové nádrže, zásobníky a kontajnery z kovov, kovové konštrukcie a ich časti.

11 - Parné kotle okrem kotlov na ústredné kúrenie.

37 - Montáž, opravy a servis vybraných plynových a tlakových zariadení.

40 - Zváračské práce, plnenie tlakových nádob.

42 - Periodické skúšky a revízia vyhradených plynových zariadení, prevádzkovanie kotlov a tlakových nádob.

(730) **HA.EM OSTRAVA, spol. s r. o.**, Na jízdně 2767, 704 00 Ostrava 2, CZ;

(210) 1320-95

(220) 12.05.1995

(511) 9, 33, 37, 42

(540) **DAMAGE DETECTION SYSTEM**

(510) 9 - Softvér.

33 - Alkoholické nápoje.

37 - Geologické práce okrem prieskumu, vykonávanie stavebných prác.

42 - Geologický prieskum, vyhľadávanie, ekologická činnosť so zameraním na zisťovanie životného prostredia, konzultačná činnosť v oblasti ekológie a geológie, zostavovanie stavebných výkresov, vývoj špecializovaného softvéru.

(730) **SENSOR, spol. s r. o.**, Nobelova 18, 831 02 Bratislava, SK;

(210) 1328-95

(220) 12.05.1995

(511) 9, 33, 37, 42

(540) **SENSOR**

(510) 9 - Softvér.

33 - Alkoholické nápoje.

37 - Geologické práce okrem prieskumu, vykonávanie stavebných prác.

42 - Geologický prieskum, vyhľadávanie, ekologická činnosť so zameraním na zisťovanie životného prostredia, konzultačná činnosť v oblasti ekológie a geológie, zostavovanie stavebných výkresov, vývoj špecializovaného softvéru.

(730) **SENSOR, spol. s r. o.**, Nobelova 18, 831 02 Bratislava, SK;

(210) 1374-95

(220) 18.05.1995

(511) 9, 16, 42

(540)



(510) 9 - Vyvolané diapozitívy, premietacie obrázky, kinematografické filmy všetkých druhov, videopásky, videodisky, laserové disky a videokazety, kompaktné disky, počítačom generované grafiky, číslicové zobrazenie.

16 - Fotografie, fotografické tlačoviny, brožúry, katalógy, pohľadnice, stojany diapozitívov, ilustrácie, plagáty, kalendáre a sponky na papier.

42 - Zmluvný prenájom práv na reprodukciu fotografií, fotografických tlačí a diapozitívov, priemietacích obrázkov, kinematografických filmov, videopások, videodiskov, číslicových zobrazení a ilustrácií; zastúpenie umelcov, ilustrátorov, fotografov a kameramanov.

(730) **The Image Bank, Inc.**, a corporation organized and existing under the laws of the State of New York, Suite 700, 5221 N.O'Connor Blvd., Irving, Texas, US;

(210) 1428-95

(220) 08.06.1998

(511) 20

(540)



(510) 20 - Stoličky, nábytok, kreslá.

(730) **ANTARES EUROTRADE, spol. s r. o.**, Senecká 2, 931 01 Šamorín, SK;

(210) 1409-95

(220) 23.05.1995

(511) 7, 9, 12, 17, 35, 36, 37, 39, 40, 41, 42

(540) **OBNOVA**

(510) 7 - Stroje na účely protektorovania a pneuservisu, ako sú montážne stoly, demontážne stroje a pomocné zariadenia.

9 - Prístroje na protektorovanie a pneuservis.

12 - Pneumatiky vrátane protektorovaných pneumatík, duše a časti automobilov; gumové vyhrievacie duše a membrány ako prípravky na tvarovanie pneumatík.

17 - Triedená gumová drvina (polotovary).

35 - Sprostredkovanie predaja pneumatík a protektorov.

36 - Prenájom vlastných objektov.

37 - Vulkanizácia, opravy a servis gumových výrobkov, opravy a servis motorových vozidiel, sprostredkovanie servisu automobilov.

39 - Prenájom motorových vozidiel vrátane sprostredkovania prenájmu motorových vozidiel.

40 - Likvidácia odpadov.

41 - Školiaca činnosť v odbore výroby gumových výrobkov a v oblasti zaobchádzania s odpadmi.

42 - Meranie emisií z mobilných zdrojov.

(730) **OBNOVA Brno, a. s.**, Herčíkova 1a, 657 71 Brno, CZ;

(210) 1439-95

(220) 26.05.1995

(511) 3, 9, 32, 33, 34, 42

(540)

Party Service s.r.o.



(510) 3 - Dezodoranty na osobnú potrebu, kolínske vody, mydlá, dezodoračné mydlá.

9 - Hracie automaty.

32 - Nápoje z nealkoholických štiav, minerálka, sóda, pivo.

33 - Alkoholické nápoje, víno.

34 - Cigarety, cigary.

42 - Bary, bufety, hotelierske služby, jedálne a závodné jedálne, kaviarne, penzióny, prevádzkovanie hotelového ubytovania, reštaurácie, samoobslužné reštaurácie, turistické ubytovanie.

(730) **PARTY SERVICE, spol. s r. o.**, Dunajská 35, 811 08 Bratislava, SK;

(210) 1441-95

(220) 26.05.1995

(511) 4, 12, 37

(540)



(510) 4 - Priemyslové oleje a tuky, palivá a pohonné látky.

12 - Dopravné prostriedky na pohyb po zemi, vode a vzduchu a ich súčasti.

37 - Protektorovanie pneumatík.

(730) **TEMPUS, spol. s r. o.**, Železiarská 49, 040 15 Košice-Šaca, SK;

(210) 1568-95

(220) 02.06.1995

(511) 4

(540) **VEEDOL**

(510) 4 - Priemyselné oleje a tuky; mazadlá; mazacie tuky; palivá; nechemické prísady do palív, mazadiel a tukov; zmesi na pohlčovanie, zavlažovanie a viazanie prachu; osvetľovacie prostriedky; prevodové oleje; hnacie oleje.

(730) **VEEDOL INTERNATIONAL LIMITED**, George House, 50 George Square, Glasgow G2 1RR, Scotland, GB;

(210) 1603-95
(220) 07.06.1995
(511) 18, 25, 28

(540) **WESTBEACH**

(510) 18 - Kožené opasky, kožené remienky na hodinky, peňaženky, kľúčienky.

25 - Pánske, dámske a detské oblečenie, ako tričká, košele, nohavice, šortky, mikiny, rovné vestičky, krátke šatové sukne, blúzky a opasky, saká, nohavice, kúpacie úbory a plážové oblečenie, kombinézy, neformálne oblečenie ako celok, čelenky, čapice, klobúky, rukavice, palčiaky.

28 - Obaly na športové náradie, ako obaly na lyže, športové tašky a batôžky, surfvacie dosky a lyže, fixačné úväzy a pútka, vosky na surfvacie dosky a lyže, škrabky na surfvacie dosky a lyže.

(730) **WESTBEACH SNOWBOARD CANADA LTD.**, 1766 West 4th Avenue, Vancouver, British Columbia V6J 1M1, CA;

(210) 1666-95
(220) 14.06.1995
(511) 9, 37, 41, 42
(540)

DSC
COMMUNICATIONS

(510) 9 - Telekomunikačné zariadenia a prístroje; počítačový hardvér a softvér; časti a fitingy uvedených tovarov; počítačové programy.

37 - Služby spojené s inštaláciou, údržbou a opravou telekomunikačných zariadení a prístrojov; automatizovaná technická pomoc a služby zákazníkom v tejto oblasti.

41 - Učebné programy pre telekomunikačnú oblasť.

42 - Navrhovanie telefónnych prístrojov, ústrední, prenosových a telekomunikačných prístrojov a zariadení.

(730) **DSC Communications Corporation**, 1000 Coit Road, Plano, Texas 75075, US;

(210) 1745-95
(220) 22.06.1995
(511) 6, 39
(540)



(510) 6 - Obyčajné kovy a ich zliatiny; stavebný materiál z kovu; transportovateľné stavebné prvky a konštrukcie z kovu; koľajnice a kovový materiál pre železnice; neelektrické káble a drôty z obyčajných kovov; železiarsky tovar, súčasti a prvky kovového železiarskeho tovaru; potrubie, rúry a rúrky z kovu; trezory a schránky; kovové výrobky neobsiahnuté v iných triedach; rudy; mobilné kontajnery z kovu alebo prevažne z kovu, ako aj regály a police používané na transport, uskladňovanie a uloženie tovarov.

39 - Doprava; balenie a skladovanie tovarov; zabezpečovanie dopravy a služby spojené s dopravou; prenájom mobilných kontajnerov, polic a regálov používaných na dopravu a skladovanie tovarov.

(730) **Container Centralen A. m. b. A.**, Lavsenvaenget 2, 5200 Odense V, DK;

(210) 1777-95
(220) 19.06.1998
(511) 42
(540)

eurAuPair

(510) 42 - Služby spojené so starostlivosťou a opaterou detí.

(730) **eurAuPair International, Inc.**, Laguna Beach, California 92651, US;

(210) 1785-95
(220) 23.06.1995
(511) 32
(540)

Virgin

(510) 32 - Pivá, ľahké pivá a ležiaky, voda, minerálne vody, šumivé vody, ovocné šťavy a džúsy, nealkoholické nápoje, sirupy a prípravky na prípravu nápojov.

(730) **VIRGIN ENTERPRISES LIMITED**, 120 Campden Hill Road, London W8 7AR, GB;

(210) 1786-95
(220) 23.06.1995
(511) 32
(540) **VIRGIN**

(510) 32 - Pivá, ľahké pivá a ležiaky, voda, minerálne vody, šumivé vody, ovocné šťavy a džúsy, nealkoholické nápoje, sirupy a prípravky na prípravu nápojov.

(730) **VIRGIN ENTERPRISES LIMITED**, 120 Campden Hill Road, London W8 7AR, GB;

(210) 2015-95
(220) 17.07.1995
(511) 1, 2, 3, 4, 5, 29, 31

(540) **ELIDA**

(510) 1 - Chemické prípravky pre priemysel, vedu, fotografiu, poľnohospodárstvo, záhradníctvo, lesníctvo s výnimkou fungicidov, herbicidov, insekticidov a prípravkov na ničenie buriny a parazitov, hnojivá, glycerín a glycerínové prípravky na priemyselné účely, lúhové prípravky na priemyselné účely, sóda na priemyselné účely.

2 - Fermeže.

3 - Vosky na fúzy, kozmetické krémy, kozmetické esencie a výťažky, vlasové vody, vody na pokožku hlavy, ústne a zubné vody, éterické oleje, kozmetické prípravky, kozmetické glycerínové prípravky, voňavkárské výrobky, kozmetické púdre, pomády na vlasy a fúzy, pracie lúhy, sóda na pranie, bieliace prípravky, brilantína, prípravky na čistenie a leštenie kovov, kože, dreva, skla a kameňa, toaletné prípravky, prípravky a prášky na pranie, mydlá všetkých druhov v pevnej, tekutej, pastovitej, práškovej a inej forme, mydlárske výrobky, zubné pasty a prášky.

4 - Priemyselné oleje a tuky, mazadlá, stearín a stearínové výrobky; sviečky, parafín.

5 - Dezinfekčné prípravky, glycerín a glycerínové výrobky na lekárske účely, medicínálne oleje a tuky, medicínálne mydlá.

29 - Jedlé tuky a oleje.

31 - Krmivá.

(730) **SETUZA, a. s.**, Žukovova 100, 401 29 Ústí nad Labem, CZ;

(210) 2220-95
(220) 07.08.1995
(511) 5, 42

(540) **BIOFAKTORY**

(510) 5 - Premixy kŕmnych aditív, kŕmne prísady, kŕmne zmesi a medikované kŕmne prípravky určené na výživu zvierat, minerálno-vitamínové zmesi pre zvieratá, vitamínové koncentráty pre zvieratá, multivitamínové tablety, vitamínové tablety, vápnikové tablety a iné tablety s obsahom špecificky účinných látok, určené pre zvieratá.

42 - Výskumná a vývojová činnosť v oblasti kŕmnych aditív, biologické testy na zvieratách.

(730) **BIOFAKTORY PRAHA, spol. s r. o.**, Na Chvalce 2049, 193 00 Praha 9, CZ;

(210) 2225-95
(220) 07.08.1995
(511) 9, 16

(540) **ULTRA**

(510) 9 - Počítačový hardvér (technické vybavenie) a softvér, počítačové príslušenstvo, ako sú počítačové klávesnice, monitory, myši a periférne zariadenia; prístroje a nástroje vedecké, navigačné, zememeračské, elektrické, fotografické, kinematografické, optické, signalizačné, kontrolné, záchranné, vzdelávacie a prístroje a nástroje na meranie a váženie; prístroje na nahrávanie, prenos a reprodukciu zvuku a

lebo obrazu; magnetické nosiče údajov, záznamové disky; predajné automaty a mechanizmy prístrojov uvádzaných do činnosti vhođením mince; registračné pokladne, počítaacie stroje, zariadenia na spracovanie údajov a počítače; hasiace prístroje; špeciálne puzdrá na prístroje a nástroje týkajúce sa uvedeného tovaru.

16 - Tlačené počítačové a programové manuály, príručky a učebnice.

(730) **SUN MICROSYSTEMS, INC.**, spoločnosť zriadená podľa zákonov štátu Delaware, 2550 Garcia Avenue, Mountain View, California 94043-1100, US;

(210) 2244-95
(220) 08.08.1995
(511) 9, 25, 38, 41

(540) **FREE JAZZ**

(510) 9 - Prístroje na záznam, prenos alebo reprodukciu zvuku a obrazu, nosiče magnetických záznamov, nosiče údajov pomocou laseru, audio- a videopásky, audio- a videokazety a kompaktné disky.

25 - Topánky, čiapky, klobúky, rukavice, vetrovky, viazanky, šatky, blúzky a košeľe, sukne, ponožky, svetre a nohavice.

38 - Prenos údajov elektronickými prostriedkami a telefónom, prenos správ alebo obázkov pomocou počítačov, dodávanie správ alebo obrázkov pomocou elektronických médií, rozhlasové vysielanie, televízne vysielanie.

41 - Zábavné služby, výroba filmov, výroba rozhlasových a televíznych programov, výroba zábavných predstavení, programov a show, divadelné produkcie, služby zaisťujúce predplatné a predaj divadelných vstupeniek.

(730) **Souza Cruz S. A.**, Rua Candelaria 66, Rio de Janeiro, BR;

(210) 2246-95
(220) 08.08.1995
(511) 33

(540) **CAROLANS**

(510) 33 - Alkoholické nápoje s výnimkou piva.

(730) **Grants of Ireland Limited**, Kylemore Park West, Dublin 10, IE;

(210) 2257-95
(220) 10.08.1995
(591) farebná
(511) 1, 6, 7, 11, 12, 21, 25, 37, 39, 40, 41, 42
(540)

CHEMES

(510) 1 - Plynný dusík.

6 - Kovové konštrukcie, kovové súčasti strojov, náhradné diely pre stroje pre chemický priemysel; tlakové potrubia kovové.

7 - Dopravníky kusových materiálov a sypkých hmôt; transportné valčeky, transportné trate.

11 - Tlakové nádoby a tlakové varáky elektrické.

12 - Ozubené kolesá a prevody; akumulátorové motorové vozíky.

21 - Tlakové nádoby s výnimkou elektrických.

25 - Pančuchové nohavice.

37 - Inštalácia a opravy chladiarenských zariadení.

39 - Distribúcia energií, stlačeného vzduchu, dusíka a vzduchu ako chladiaceho média.

40 - Výroba energií.

41 - Informácie o možnostiach rekreácií; služby pre oddych a rekreácie.

42 - Ubytovacie služby, hotelierske služby, penzióny, reštaurácie, zotavovne; rezervovanie ubytovania.

(730) **CHEMES, a. s., Humenné**, Chemlonská 1, 066 33 Humenné, SK;

(210) 2271-95

(220) 11.08.1995

(511) 32

(540) **STRAKONICKÝ DUDÁK**

(510) 32 - Pivo.

(730) **Pivovary České Budějovice, státní podnik**, 370 01 České Budějovice, CZ;

(210) 2272-95

(220) 11.08.1995

(511) 42

(540)



(510) 42 - Reštauračné služby.

(730) **Manhattan Bagel Company, Inc.**, 246 Industrial Way West, Eatontown, New Jersey 07724, US;

(210) 2284-95

(220) 15.08.1995

(511) 31

(540) **EQUILIBRIUM**

(510) 31 - Poľnohospodárske, záhradnícke a lesné produkty, najmä semená a osivá, obilniny v prírodnom stave; živé zvieratá; krmivá pre zvieratá, vtáctvo a ryby vrátane sušenok a pochúťok; sépiové kosti (pre vtáctvo chované v klietkach), jedlé kosti a tyčinky pre domáce zvieratá; stelivo pre zvieratá; čerstvé ovocie a zelenina, zemiaky a výrobky z nich na použitie ako prídavky do potravy.

(730) **MARS, Inc.**, McLean, Virginia, US;

(210) 2343-95

(220) 18.08.1995

(591) farebná

(511) 35, 36, 37, 38, 39, 40, 41, 42

(540)



(510) 35 - Poradenská a konzultačná činnosť v oblasti obchodu, činnosť ekonomických a organizačných poradcov, prenájom kancelárskych strojov a zariadenia, sprostredkovanie obchodu s tovarom, vykonávanie dražieb mimo výkonu rozhodnutia.

36 - Prenájom nehnuteľností, činnosť realitnej kancelárie, lízing v rozsahu voľnej živnosti, faktoring a forfajting.

37 - Prenájom kompresorov a čerpadiel, prenájom vozíkov vybavených manipulačným a zdvíhacím zariadením.

38 - Prenájom vysielačích prístrojov na rozhlasové a televízne vysielanie.

39 - Prenájom chladiarenských a mraziarenských zariadení, prenájom kontajnerov, prenajímanie plavidiel (člnov, lodí), prenájom automobilov, prenájom vozidiel, prenájom nákladných vozňov, prenájom klimatizačných zariadení, prenájom traktorov, prenájom špeciálnych účelových automobilov, prenájom návesov a privesov, prenájom autobusov.

40 - Prenájom tvarovacích strojov, prenájom strojov na povrchovú úpravu materiálov.

41 - Prenájom televíznych kamier.

42 - Prenájom váh, prenájom počítačov, prenájom strojov na spracovanie informácií, prenájom meračích, testovacích a navigačných prístrojov, prenájom elektrických prístrojov a spotrebičov pre domácnosť, prenájom lekárskeho prístrojov, prenájom zdravotníckych zariadení, prenájom nábytku.

(730) **SPOROFIN, a. s.**, Mýtna ul. č. 11, 811 07 Bratislava, SK;

(210) 2344-95

(220) 18.08.1995

(511) 35, 36, 37, 38, 39, 40, 41, 42

(540)



SPOROFIN

(510) 35 - Poradenská a konzultačná činnosť v oblasti obchodu, činnosť ekonomických a organizačných poradcov, prenájom kancelárskych strojov a zariadenia, sprostredkovanie obchodu s tovarom, vykonávanie dražieb mimo výkonu rozhodnutia.

36 - Prenájom nehnuteľností, činnosť realitnej kancelárie, lízing v rozsahu voľnej živnosti, faktoring a forfajting.

37 - Prenájom kompresorov a čerpadiel, prenájom vozíkov vybavených manipulačným a zdvíhacím zariadením.

38 - Prenájom vysielačích prístrojov na rozhlasové a televízne vysielanie.

39 - Prenájom chladiarenských a mraziarenských zariadení, prenájom kontajnerov, prenajímanie plavidiel (člnov, lodí), prenájom automobilov, prenájom vozidiel, prenájom nákladných vozňov, prenájom klimatizačných zariadení, prenájom traktorov, prenájom špeciálnych účelových automobilov, prenájom návesov a prívosov, prenájom autobusov.

40 - Prenájom tvarovacích strojov, prenájom strojov na povrchovú úpravu materiálov.

41 - Prenájom televíznych kamier.

42 - Prenájom váh, prenájom počítačov, prenájom strojov na spracovanie informácií, prenájom meračích, testovacích a navigačných prístrojov, prenájom elektrických prístrojov a spotrebičov pre domácnosť, prenájom lekárskeho prístrojov, prenájom zdravotníckych zariadení, prenájom nábytku.

(730) **SPOROFIN, a. s.**, Mýtina ul. č. 11, 811 07 Bratislava, SK;

(210) 2554-95

(220) 12.09.1995

(511) 33

(540) **Schubert**

(510) 33 - Všetky druhy alkoholických nápojov (s výnimkou pív).

(730) **REMARK PLUS, spol. s r. o.**, Ul. sv. Michala, Hotelový komplex ATOM, pav. B/201, 934 01 Levice, SK;

(210) 2555-95

(220) 12.09.1995

(511) 33

(540)



(510) 33 - Všetky druhy alkoholických nápojov (s výnimkou pív).

(730) **REMARK PLUS, spol. s r. o.**, Ul. sv. Michala, Hotelový komplex ATOM, pav. B/201, 934 01 Levice, SK;

(210) 2557-95

(220) 12.09.1995

(511) 33

(540) **CAMPAGNE DE MARTELL**

(510) 33 - Všetky druhy alkoholických nápojov (s výnimkou piva).

(730) **J. V. Bilinčuk, spol. s r. o.**, Horná 81, 974 01 Banská Bystrica, SK;

(210) 2592-95

(220) 18.09.1995

(511) 9, 16, 35, 36, 41

(540) **IWSR**

(510) 9 - Prístroje fotografické a kinematografické, prístroje na záznam, prenos a reprodukciu zvuku a obrazu, softvér, nosiče zvuku a obrazu všetkých druhov, diskety.

16 - Papierenský tovar, tlačoviny, časopisy, periodiká, knihy, knižárske výrobky, fotografie, hracie karty, obaly (papierenský tovar), kancelárske potreby z papiera.

35 - Reklamná činnosť, poradenská činnosť v oblasti obchodu s tovarom, poskytovanie inzertných služieb, organizovanie výstav a veľtrhov na komerčné alebo reklamné účely.

36 - Poradenská činnosť v oblasti obchodu s nehnuteľnosťami.

41 - Vydavateľská a nakladateľská činnosť, organizovanie kultúrnych alebo vzdelávacích výstav.

(730) **AGENTURA TRIUMF, spol. s r. o.**, Nad Primaskou 31, 101 00 Praha 10, CZ;

(210) 2596-95

(220) 18.09.1995

(511) 9, 16, 35, 36, 41

(540) **HW**

(510) 9 - Prístroje fotografické a kinematografické, prístroje na záznam, prenos a reprodukciu zvuku a obrazu, softvér, nosiče zvuku a obrazu všetkých druhov, diskety.

16 - Papierenský tovar, tlačoviny, časopisy, periodiká, knihy, knižárske výrobky, fotografie, hracie karty, obaly (papierenský tovar), kancelárske potreby z papiera.

35 - Reklamná činnosť, poradenská činnosť v oblasti obchodu s tovarom, poskytovanie inzertných služieb, organizovanie výstav a veľtrhov na komerčné alebo reklamné účely.

36 - Poradenská činnosť v oblasti obchodu s nehnuteľnosťami.

41 - Vydavateľská a nakladateľská činnosť, organizovanie kultúrnych alebo vzdelávacích výstav.

(730) **AGENTURA TRIUMF, spol. s r. o.**, Nad Primaskou 31, 101 00 Praha 10, CZ;

(210) 2782-95

(220) 02.10.1995

(511) 33

(540)

BEEFEATER

(510) 33 - Vína, liehoviny a likéry, koktaily v triede 33.

(730) **Allied Domecq Spirits & Wine Limited**, The Pavilions, Bridgwater Road, Bedminster Down, Bristol BS13 8AR, GB;

(210) 2783-95

(220) 02.10.1995

(511) 33

(540)



(510) 33 - Vína, liehoviny a likéry, koktaily v triede 33.
 (730) **Allied Domecq Spirits & Wine Limited**, The Pavilions, Bridgwater Road, Bedminster Down, Bristol BS13 8AR, GB;

(210) 2879-95

(220) 13.10.1995

(511) 7, 9, 11, 21

(540) **TERMOZETA**

(510) 7 - Elektromechanické prístroje pre domácnosť, hlavne drviče a mixéry na potraviny, otvárače konzerv, odstredivé mlynčeky, mlynčeky na kávu, stroje na prípravu potravín, prístroje na spracovanie jedál, lisy na ovocie, strúhače na zeleninu, roboty, mlynčeky na korenie, umývačky riadu, stroje na pranie, čistenie a sušenie pre domácnosť, časti a príslušenstvo týchto výrobkov.

9 - Elektrické, elektronické, vážiace a meracie prístroje a nástroje, časti a príslušenstvo týchto výrobkov.

11 - Prístroje a zariadenia na osvetľovanie, vykurovanie, výrobu pary, zariadenia na varenie (hriankovače, prístroje na opekánie mäsa, elektrické grily na varenie), chladenie, sušenie, ventiláciu, na rozvod vody a pre zdravotnícke sanitárne zariadenia.

21 - Hrebene a umývacie špongie, kefy a štetky (s výnimkou maliarskych štetcov), kefársky materiál, pomôcky a nástroje na čistenie, metly, zmetáky a iné čistiace potreby.

(730) **DANIELS S. p. A.**, Via Santa Maria Valle 7, Milano, IT;

(210) 2934-95

(220) 19.10.1995

(511) 3, 5, 29, 30, 31, 32, 33

(540) **ženšenový životabudič**

(510) 3 - Mydlá, voňavkárské výrobky, kozmetické prípravky, vlasové vody.

5 - Farmaceutické, zverolekárské a zdravotnícke prípravky, dietetické látky na lekárske účely, potraviny na osobitné výživové účely s liečivými účinkami.

29 - Konzervované, sušené a tepelne spracované ovocie a zelenina.

30 - Káva, čaj, med, melasový sirup, korenie, potraviny s upraveným obsahom špecifických živín rastlinného pôvodu, posilňujúce potraviny a výživné extrakty obsiahnuté v triede 30, rastlinné výťažky na výživu, výrobky ženšenové na výživu.

31 - Čerstvé ovocie a zelenina, korene a hľuzy pre potravinárstvo, čerstvé semená na ľudskú výživu, čerstvé byliny neliečebné, potraviny a požívatiny pre zvieratá vrátane výživových doplnkov, výživné a posilňujúce látky a krmné výťažky pre zvieratá, výrobky lesnícke a poľnohospodárske s charakterom potravín a požívatin s posilňujúcim účinkom, živé rastliny používané ako potrava či požívatina.

32 - Sýtené vody a iné nealkoholické nápoje, sirupy a iné prípravky na výrobu nápojov, pivo.

33 - Alkoholické nápoje s výnimkou piva.

(730) **Drozen Zdeněk, PhDr. - DOZ**, Košická 6, 821 09 Bratislava, SK;

(210) 2935-95

(220) 19.10.1995

(511) 3, 5, 29, 30, 31, 32, 33

(540) **Rokthaego**

(510) 3 - Mydlá, voňavkárské výrobky, kozmetické prípravky, vlasové vody.

5 - Farmaceutické, zverolekárské a zdravotnícke prípravky, dietetické látky na lekárske účely, potraviny na osobitné výživové účely s liečivými účinkami.

29 - Konzervované, sušené a tepelne spracované ovocie a zelenina.

30 - Káva, čaj, med, melasový sirup, korenie, potraviny s upraveným obsahom špecifických živín rastlinného pôvodu, posilňujúce potraviny a výživné extrakty obsiahnuté v triede 30, rastlinné výťažky na výživu, výrobky ženšenové na výživu.

31 - Čerstvé ovocie a zelenina, korenie a hľuzy pre potravinárstvo, čerstvé semená na ľudskú výživu, čerstvé byliny neliečebné, potraviny a požívatiny pre zvieratá vrátane výživových doplnkov, výživné a posilňujúce látky a krmné výťažky pre zvieratá, výrobky lesnícke a poľnohospodárske s charakterom potravín a požívatin s posilňujúcim účinkom, živé rastliny používané ako potrava či požívatina.

32 - Sýtené vody a iné nealkoholické nápoje, sirupy a iné prípravky na výrobu nápojov, pivo.

33 - Alkoholické nápoje s výnimkou piva.

(730) **Drozen Zdeněk, PhDr. - DOZ**, Košická 6, 821 09 Bratislava, SK;

(210) 2936-95

(220) 19.10.1995

(511) 3, 5, 29, 30, 31, 32, 33

(540) **Changsu**

(510) 3 - Mydlá, voňavkárské výrobky, kozmetické prípravky, vlasové vody.

5 - Farmaceutické, zverolekárské a zdravotnícke prípravky, dietetické látky na lekárske účely, potraviny na osobitné výživové účely s liečivými účinkami.

29 - Konzervované, sušené a tepelne spracované ovocie a zelenina.

30 - Káva, čaj, med, melasový sirup, korenie, potraviny s upraveným obsahom špecifických živín rastlinného pôvodu, posilňujúce potraviny a výživné extrakty obsiahnuté v triede 30, rastlinné výťažky na výživu, výrobky ženšenové na výživu.

31 - Čerstvé ovocie a zelenina, korene a hľuzy pre potravinárstvo, čerstvé semená na ľudskú výživu, čerstvé byliny neliečebné, potraviny a poživatiny pre zvieratá vrátane výživových doplnkov, výživné a posilňujúce látky a krmne výtťažky pre zvieratá, výrobky lesnícke a poľnohospodárske s charakterom potravín a poživatín s posilňujúcim účinkom, živé rastliny používané ako potrava či poživatina.

32 - Sýtené vody a iné nealkoholické nápoje, sirupy a iné prípravky na výrobu nápojov, pivo.

33 - Alkoholické nápoje s výnimkou piva.

(730) **Drozen Zdeněk, PhDr. - DOZ**, Košická 6, 821 09 Bratislava, SK;

(210) 2937-95

(220) 19.10.1995

(511) 3, 5, 29, 30, 31, 32, 33

(540) **INSAMTANG**

(510) 3 - Mydlá, voňavkárské výrobky, kozmetické prípravky, vlasové vody.

5 - Farmaceutické, zverolekárske a zdravotnícke prípravky, dietetické látky na lekárske účely, potraviny na osobitné výživové účely s liečivými účinkami.

29 - Konzervované, sušené a tepelne spracované ovocie a zelenina.

30 - Káva, čaj, med, melasový sirup, korenie, potraviny s upraveným obsahom špecifických živín rastlinného pôvodu, posilňujúce potraviny a výživné extrakty obsiahnuté v triede 30, rastlinné výtťažky na výživu, výrobky ženšenové na výživu.

31 - Čerstvé ovocie a zelenina, korene a hľuzy pre potravinárstvo, čerstvé semená na ľudskú výživu, čerstvé byliny neliečebné, potraviny a poživatiny pre zvieratá vrátane výživových doplnkov, výživné a posilňujúce látky a krmne výtťažky pre zvieratá, výrobky lesnícke a poľnohospodárske s charakterom potravín a poživatín s posilňujúcim účinkom, živé rastliny používané ako potrava či poživatina.

32 - Sýtené vody a iné nealkoholické nápoje, sirupy a iné prípravky na výrobu nápojov, pivo.

33 - Alkoholické nápoje s výnimkou piva.

(730) **Drozen Zdeněk, PhDr. - DOZ**, Košická 6, 821 09 Bratislava, SK;

(210) 2938-95

(220) 19.10.1995

(511) 3, 5, 29, 30, 31, 32, 33

(540) **Sipjondaebohan**

(510) 3 - Mydlá, voňavkárské výrobky, kozmetické prípravky, vlasové vody.

5 - Farmaceutické, zverolekárske a zdravotnícke prípravky, dietetické látky na lekárske účely, potraviny na osobitné výživové účely s liečivými účinkami.

29 - Konzervované, sušené a tepelne spracované ovocie a zelenina.

30 - Káva, čaj, med, melasový sirup, korenie, potraviny s upraveným obsahom špecifických živín rastlinného pôvodu, posilňujúce potraviny a výživné extrakty obsiahnuté v triede 30, rastlinné výtťažky na výživu, výrobky ženšenové na výživu.

31 - Čerstvé ovocie a zelenina, korene a hľuzy pre potravinárstvo, čerstvé semená na ľudskú výživu, čerstvé byliny neliečebné, potraviny a poživatiny pre zvieratá vrátane výživových doplnkov, výživné a posilňujúce látky a krmne výtťažky pre zvieratá, výrobky lesnícke a poľnohospodárske s charakterom potravín a poživatín s posilňujúcim účinkom, živé rastliny používané ako potrava či poživatina.

32 - Sýtené vody a iné nealkoholické nápoje, sirupy a iné prípravky na výrobu nápojov, pivo.

33 - Alkoholické nápoje s výnimkou piva.

(730) **Drozen Zdeněk, PhDr. - DOZ**, Košická 6, 821 09 Bratislava, SK;

(210) 2939-95

(220) 19.10.1995

(511) 3, 5, 29, 30, 31, 32, 33

(540) **Kyongokhwan**

(510) 3 - Mydlá, voňavkárské výrobky, kozmetické prípravky, vlasové vody.

5 - Farmaceutické, zverolekárske a zdravotnícke prípravky, dietetické látky na lekárske účely, potraviny na osobitné výživové účely s liečivými účinkami.

29 - Konzervované, sušené a tepelne spracované ovocie a zelenina.

30 - Káva, čaj, med, melasový sirup, korenie, potraviny s upraveným obsahom špecifických živín rastlinného pôvodu, posilňujúce potraviny a výživné extrakty obsiahnuté v triede 30, rastlinné výtťažky na výživu, výrobky ženšenové na výživu.

31 - Čerstvé ovocie a zelenina, korene a hľuzy pre potravinárstvo, čerstvé semená na ľudskú výživu, čerstvé byliny neliečebné, potraviny a poživatiny pre zvieratá vrátane výživových doplnkov, výživné a posilňujúce látky a krmne výtťažky pre zvieratá, výrobky lesnícke a poľnohospodárske s charakterom potravín a poživatín s posilňujúcim účinkom, živé rastliny používané ako potrava či poživatina.

32 - Sýtené vody a iné nealkoholické nápoje, sirupy a iné prípravky na výrobu nápojov, pivo.

33 - Alkoholické nápoje s výnimkou piva.

(730) **Drozen Zdeněk, PhDr. - DOZ**, Košická 6, 821 09 Bratislava, SK;

(210) 2944-95

(220) 19.10.1995

(511) 3, 5, 29, 30, 31, 32, 33

(540) **INSAMJONGAEK**

(510) 3 - Mydlá, voňavkárské výrobky, kozmetické prípravky, vlasové vody.

5 - Farmaceutické, zverolekárske a zdravotnícke prípravky, dietetické látky na lekárske účely, potraviny na osobitné výživové účely s liečivými účinkami.

29 - Konzervované, sušené a tepelne spracované ovocie a zelenina.

30 - Káva, čaj, med, melasový sirup, korenie, potraviny s upraveným obsahom špecifických živín rastlinného pôvodu, posilňujúce potraviny a výživné extrakty obsiahnuté v triede 30, rastlinné výtťažky na výživu, výrobky ženšenové na výživu.

31 - Čerstvé ovocie a zelenina, korene a hľuzy pre potravinárstvo, čerstvé semená na ľudskú výživu, čerstvé byliny neliečebné, potraviny a poživatiny pre zvieratá vrátane výživových doplnkov, výživné a posilňujúce látky a kŕmne výťažky pre zvieratá, výrobky lesnícke a poľnohospodárske s charakterom potravín a poživatín s posilňujúcim účinkom, živé rastliny používané ako potrava či poživatina.

32 - Sytené vody a iné nealkoholické nápoje, sirupy a iné prípravky na výrobu nápojov, pivo.

33 - Alkoholické nápoje s výnimkou piva.

(730) **Drozen Zdeněk, PhDr. - DOZ**, Košická 6, 821 09 Bratislava, SK;

(210) 2948-95

(220) 19.10.1995

(511) 3, 5, 29, 30, 31, 32, 33

(540) **strieborné slzy**

(510) 3 - Mydlá, voňavkárské výrobky, kozmetické prípravky, vlasové vody.

5 - Farmaceutické, zverolekárske a zdravotnícke prípravky, dietetické prípravky, dietetické látky na lekárske účely, potraviny na osobitné výživové účely s liečivými účinkami.

29 - Konzervované, sušené a tepelne spracované ovocie a zelenina.

30 - Káva, čaj, med, melasový sirup, korenie, potraviny s upraveným obsahom špecifických živín rastlinného pôvodu, posilňujúce potraviny a výživné extrakty obsiahnuté v triede 30, rastlinné výťažky na výživu, výrobky ženšenové na výživu.

31 - Čerstvé ovocie a zelenina, korene a hľuzy pre potravinárstvo, čerstvé semená na ľudskú výživu, čerstvé byliny neliečebné, potraviny a poživatiny pre zvieratá vrátane výživových doplnkov, výživné a posilňujúce látky a kŕmne výťažky pre zvieratá, výrobky lesnícke a poľnohospodárske s charakterom potravín a poživatín s posilňujúcim účinkom, živé rastliny používané ako potrava či poživatina.

32 - Sytené vody a iné nealkoholické nápoje, sirupy a iné prípravky na výrobu nápojov, pivo.

33 - Alkoholické nápoje s výnimkou piva.

(730) **Drozen Zdeněk, PhDr. - DOZ**, Košická 6, 821 09 Bratislava, SK;

(210) 3017-95

(220) 26.10.1995

(511) 7, 12

(540) **AGCO**

(510) 7 - Stroje, nástroje a prístroje ako časti strojov zahrnuté v triede 7 na použitie v poľnohospodárstve, pri zbere, v záhradníctve, pri sekaní, v lesníctve, pri doprave zeminy alebo materiálov a ich premiestňovaní, pri obrábaní pôdy, doprave a prekladaní stavebného dreva, stavebno-inžinierskych konštrukcií, pri premiestňovaní snehu, čistení pláží, čističky stodôl (stroje); stroje na odvoz a rozmetanie hnojiva, stroje na brúsenie, stroje na sušenie, rýpadlá a výťahy, všetko ako stroje; samoviazače, fúkacie stroje na vozenie obilia, stroje na lúpanie kukurice, kultivátory, brány, žacie trávne stroje, pluhy, hrabacie stroje, mláčačky, poľnohospodárske postrekovacie stroje,

plejacie stroje, kopáče, nakladače, valce, lyžicové škrabače (skrejpery), sejacie stroje, oddeľovače stoniek, fúkare obilia, rezné hrany (ostria) traktorového zhrňovača, reťaze, lopaty rýpadiel, drapáky, rozrývače, rozrušovacie zuby a čepele, vzduchové filtre, olejové filtre, všetko ako stroje alebo časti strojov; čerpadlá ako časti strojov zahrnuté do triedy 7; hydraulické motory, hydraulické baranidlá, vzduchové kompresory, zariadenia ovládané stlačeným vzduchom, všetko ako stroje; zdvíhadlá, vrtáky (nie ručné nástroje), ozubené kolesá a prístroje na prenos energie, všetko ako časti strojov; hnacie kladky, rezacie prístroje, potrubia a káble, ukladacie prístroje ako časti strojov zahrnuté v triede 7; kladkostroje a žeriavy, mechanicky a elektricky ovládané nástroje, nápravy, ložiská, elevátory, dopravníky, remene, ložiskové podpery, spojky, spojkové lamely, ojnice, ovládacie káble, ovládacie mechanizmy, pneumatické a hydraulické ovládania, zalomené hriadele, kľukové skrine, kľuky, valce, výfuky, remene ventilátorov, ventilátory, napájacie potrubia, ozubené kolesá, obilné odstredivky, vedenia, manipulačné prístroje na nakladanie a vykládanie, nahovače obručí, hydraulické motory a kĺby ako časti motorov; nápravové ložiská, otočné čapy, elektrické motory, piesty, radlice, redukčné ventily, regulátory tlaku, výtláčne ventily, kladky, hrable, hriadeľové spojky, tlmiče výfuku, regulátory rýchlosti hnacích strojov a motorov, štartéry, rezačky na slamu, prevodové súkolesia, prevodové ventily, všetko ako časti a súčasti strojov pre celý uvedený tovar.

12 - Traktory a vlečné vozy (vozidlá), pozemné vozidlá na použitie v poľnohospodárstve, pri zbere, v záhradníctve, lesníctve, doprave zeminy alebo materiálov a ich premiestňovaní, obrábaní pôdy, doprave a prekladaní stavebného dreva, premiestňovaní snehu a stavebno-inžinierskych konštrukcií; vysokozdvížne vozíky, pásové vozidlá, trakčné pomocné zariadenia, kabíny vodičov, bezpečnostné rámy, sedadlá, podložky sedadiel a operadlá, ochranné poklpy, všetko prispôbené na použitie v pozemných vozidlách; závesy, závesové stabilizátory, reťaze a spojky, tyče spriahadla, všetko na použitie s motorovými pozemnými vozidlami; čerpadlá pre motorové vozidlá zahrnuté do triedy 12; ozubené kolesá, zariadenia na prenos energie, hydraulické spojky a elektrické štartéry, všetko na použitie s motorovými pozemnými vozidlami; olejové filtre, vzduchové filtre, nápravy, otočné čapy, brzdy, brzdové obloženia, brzdové čeluste, brzdíacie botky, podvozky, spojky, lamely spojky, menič krútiaceho momentu, smerové návěsti, hnacie reťaze, dvere, motory, ozubené kolesá, hydraulické súčasti, pneumatiky, kolesá, ráfiky kolies, bezpečnostné pásy, tlmiče nárazov, závesné pružiny, volanty, transmisné hriadele, ventily duší, palivové nádržky a ich uzávery, ochranné kryty proti vetru, stierače a ich ramená, všetko na použitie v motorových pozemných vozidlách ako časti a súčasti pre uvedený tovar; hydraulické zdvíhacie a vyklápacie mechanizmy na zabudovanie do motorových vozidiel a vlečiaky, bezpečnostné kabíny vodičov a ochranné poveternostné kabíny, podložky sedadiel a operadlá, ochranné poklpy, všetko na použitie s uvedenými vozidlami.

(730) **AGCO Corporation**, 4830 River Green Parkway,
Duluth, Georgia 30136, US;

(210) 3018-95
(220) 26.10.1995
(511) 7, 12
(540)



(510) 7 - Stroje, nástroje a prístroje ako časti strojov zahrnuté v triede 7 na použitie v poľnohospodárstve, pri zbere, v záhradníctve, pri sekaní, v lesníctve, pri doprave zeminy alebo materiálov a ich premiestňovaní, pri obrábaní pôdy, doprave a prekladaní stavebného dreva, stavebno-inžinierskych konštrukcií, pri premiestňovaní snehu, čistení pláží, čističky stodôl (stroje); stroje na odvoz a rozmetanie hnojiva, stroje na brúsenie, stroje na sušenie, rýpadlá a výťahy, všetko ako stroje; samoviazače, fúkacie stroje na vozenie obilia, stroje na lúpanie kukurice, kultivátory, brány, žacie trávne stroje, pluhy, hrabacie stroje, mláčačky, poľnohospodárske postrekovacie stroje, plejacie stroje, kopáče, nakladače, valce, lyžicové škrabače (scrapery), sejacie stroje, oddeľovače stoniek, fúkače obilia, rezné hrany (ostria) traktorového zhrňovača, reťaze, lopaty rýpadiel, drapáky, rozrývače, rozrušovacie zuby a čepele, vzduchové filtre, olejové filtre, všetko ako stroje alebo časti strojov; čerpadlá ako časti strojov zahrnuté do triedy 7; hydraulické motory, hydraulické baranidlá, vzduchové kompresory, zariadenia ovládané stlačeným vzduchom, všetko ako stroje; zdvíhadlá, vrtáky (nie ručné nástroje), ozubené kolesá a prístroje na prenos energie, všetko ako časti strojov; hnacie kladky, rezacie prístroje, potrubia a káble, ukladacie prístroje ako časti strojov zahrnuté v triede 7; kladkostroje a žeriavy, mechanicky a elektricky ovládané nástroje, nápravy, ložiská, elevátory, dopravníky, remene, ložiskové podpery, spojky, spojkové lamely, ojnice, ovládacie káble, ovládacie mechanizmy, pneumatické a hydraulické ovládania, zalomené hriadele, kľukové skrine, kľuky, valce, výfuky, remene ventilátorov, ventilátory, napájacie potrubia, ozubené kolesá, obilné odstredivky, vedenia, manipulačné prístroje na nakladanie a vykladanie, naťahovače obručí, hydraulické motory a kľby ako časti motorov; nápravové ložiská, otočné čapy, elektrické motory, piesty, radlice, redukčné ventily, regulátory tlaku, výtláčne ventily, kladky, hrable, hriadelové spojky, tlmiče výfuku, regulátory rýchlosti hnacích strojov a motorov, štartéry, rezačky na slamu, prevodové súkolesia, prevodové ventily, všetko ako časti a súčasti strojov pre celý uvedený tovar.
12 - Traktory a vlečné vozy (vozidlá), pozemné vozidlá na použitie v poľnohospodárstve, pri zbere, v záhradníctve, lesníctve, doprave zeminy alebo materiálov a ich premiestňovaní, obrábaní pôdy, do-

prave a prekladaní stavebného dreva, premiestňovaní snehu a stavebno-inžinierskych konštrukcií; vysokozdvížné vozíky, pásové vozidlá, trakčné pomocné zariadenia, kabíny vodičov, bezpečnostné rámy, sedadlá, podložky sedadiel a operadlá, ochranné poklopy, všetko prispôbené na použitie v pozemných vozidlách; závesy, závesové stabilizátory, reťaze a spojky, tyče spriahadla, všetko na použitie s motorovými pozemnými vozidlami; čerpadlá pre motorové vozidlá zahrnuté do triedy 12; ozubené kolesá, zariadenia na prenos energie, hydraulické spojky a elektrické štartéry, všetko na použitie s motorovými pozemnými vozidlami; olejové filtre, vzduchové filtre, nápravy, otočné čapy, brzdy, brzdové obloženia, brzdové čeluste, brzdiace botky, podvozky, spojky, lamely spojky, menič krútiaceho momentu, smerové návěsti, hnacie reťaze, dvere, motory, ozubené kolesá, hydraulické súčasti, pneumatiky, kolesá, ráfiky kolies, bezpečnostné pásy, tlmiče nárazov, závesné pružiny, volanty, transmisné hriadele, ventily duší, palivové nádržky a ich uzávery, ochranné kryty proti vetru, stierače a ich ramená, všetko na použitie v motorových pozemných vozidlách ako časti a súčasti pre uvedený tovar; hydraulické zdvihacie a vyklápacie mechanizmy na zabudovanie do motorových vozidiel a vlečníaky, bezpečnostné kabíny vodičov a ochranné poveternostné kabíny, podložky sedadiel a operadlá, ochranné poklopy, všetko na použitie s uvedenými vozidlami.

(730) **AGCO Corporation**, 4830 River Green Parkway,
Duluth, Georgia 30136, US;

(210) 3107-95
(220) 06.11.1995
(511) 9, 41

(540) **UNIVERSAL STUDIOS ENTERTAINMENT**

(510) 9 - Nahrané audiokazety, nahrané videokazety, nahrané magnetofónové audiopásky, nahrané magnetofónové videopásky všetkých druhov kinematografických filmov a televíznych programov, nahrané kompaktné disky a gramofónové platne s hudbou, CD ROM programy obsahujúce kinematografické filmy a televízne programy, softvérový systém na činnosť počítačov, nahrané programy počítačového softvéru s kinematografickými filmami a televíznymi programami, interaktívne multimediálne softvérové programy pre zamestnanie, výučbu a zábavu, interaktívne multimediálne softvéry na hranie hier.
41 - Služby v odbore zábavy; najmä výroba a distribúcia kinematografických filmov a televíznych programov na objednávku, služby poskytované v zábavných parkoch.

(730) **Universal City Studios, Inc.**, 100 Universal City Plaza, Universal City, California 91608, US;

(210) 3134-95
(220) 08.11.1995
(591) biela, červená, modrá
(511) 37, 39, 42

(540)



(510) 37 - Drobné servisné práce a opravy; základná technická pomoc.

39 - Odtáhovanie poškodených a havarovaných vozidiel.

42 - Záchrana ľudského života a materiálnych hodnôt; ubytovanie postihnutých osôb a stravovanie.

(730) **MOTORSPORT - Záchranný systém SLOVAKIA**, Kremencová 4, 841 07 Bratislava, SK;

(210) 3366-95

(220) 24.11.1995

(511) 6, 9, 10, 20, 35, 39, 41, 42

(540) **AMASIS**

(510) 6 - Výrobky z obyčajných kovov a ich zliatin; kovové konštrukcie; kovania na nábytok; kovové skrinky a debny; drobný železiarsky tovar; ostatné zámočnícke výrobky zahrnuté v triede 6, nezahrnuté v iných triedach.

9 - Televízne prijímače a ich kombinácie; monitory, výrobky rádio, audio, video, reprodukčné, záznamové a ich kombinácie; zariadenia a príslušenstvo na satelitný príjem; autoalarmy, zabezpečovacie zariadenia proti odcudzeniu; zvukové poplašné zariadenia; zvukové signálne zariadenia; elektrické a elektronické zariadenia, prístroje, diely, zostavy a podzostavy; elektronické identifikačné a platobné systémy, identifikačné magnetické a čipové karty a ich snímače; prístroje a zariadenia na prenos a spracovanie informácií a dát; elektrické zariadenia na diaľkové ovládanie priemyselných procesov; softvér; nástroje, prístroje a zariadenia na záznam a reprodukciu zvuku a/alebo obrazu; prístroje a zariadenia na elektrickú reguláciu a automatizáciu; počítače a počítačové systémy a ich konštrukčné prvky a príslušenstvo, periférne zariadenia a doplnky počítačov, monitory, tlačiarne, skenery, plottre, grafické počítačové systémy, ich periférie a doplnky; programové vybavenie počítačov, zariadenia na diaľkový prenos dát a informácií, zariadenia a prístroje na automatizované spracovanie dát a textov; signalizačné prístroje a zariadenia; drôtové a bezdrôtové prenosné, dorozumievacie a akustické zariadenia; pamäťové a záznamové médiá a nosiče informácií pre počítače; elektronické registračné pokladne, ich doplnky a prídavné zariadenia; zariadenia a systémy bezkontaktnéj identifikácie; zariadenia a prístroje kancelárskej a reprodukčnej techniky; zariadenia oznamovacej elektroniky; prístroje na vedecké účely; zobrazovacie výrobky; meracie a kontrolné zariadenia a prístroje; súčiastky a komponenty pre elektronické výrobky.

10 - Zdravotnícke pomôcky, liečebné pomôcky, magnetoterapeutické pomôcky, medikomechanické pomôcky, lekárske pomôcky, pomôcky pre alternatívnu medicínu, terapeutické pomôcky.

20 - Nábytok včítane kovového; podhlavníky, matrace.

35 - Sprostredkovanie obchodu.

39 - Doprava a skladovanie pri nakladaní s odpadkami.

41 - Telovýchovné, športové činnosti a kurzy; činnosť športových inštruktorov; usporadúvanie kongresov, seminárov, školení so športovým zameraním.

42 - Hotelové služby; stravovacie, reštauračné a ubytovacie služby; masárske a saunovacie služby; rekonvalescenčné a regeneračné služby.

(730) **AMASIS, spol. s r. o.**, Miletičova 23, 825 25 Bratislava, SK;

(210) 3389-95

(220) 28.11.1995

(511) 29, 30, 33

(540)



(510) 29 - Mrazené morské ryby, mrazené sladkovodné ryby, mrazená zelenina, mrazené zemiakové výrobky, mrazené hydinové výrobky, hotové jedlá pozostávajúce prevažne z mäsa vodných živočíchov a/alebo hydiny s prídavkom zemiakov a/alebo zeleniny, syrové krokety, potravinárske výrobky z rýb, konzervy s rybami.

30 - Kakao a kakaové výrobky vrátane čokolády; cukrovinky (tvrdé cukríky, žuvačky, biela čokoláda, karamely, lízanky a podobne); jemné trvanlivé pečivo (sušienky, krekerky a podobne); mrazené cukrovinky (zmrzlina - všetky druhy); parené buchty, piza.

33 - Liehoviny (destiláty, likéry a ostatné) a vína.

(730) **VDG - B, spol. s r. o.**, Majakovského 5, 811 04 Bratislava, SK;

(210) 3416-95

(220) 04.07.1996

(591) zelená, modrá.

(511) 20

(540)



(510) 20 - Kancelársky nábytok drevený, kancelársky nábytok kovový, drevené stojany, vešiaky, vystavovacie stojany.

(730) **COLINA, s. r. o.**, Podzávoz 298, 022 01 Čadca, SK;

(210) 3429-95

(220) 30.11.1995

(511) 35, 41

(540)



(510) 35 - Reklamná činnosť.

41 - Vydavateľská činnosť - periodické a neperiodické publikácie.

(730) Štilicha Peter, Dr., Bradlianska 11, 811 03 Bratislava, SK;

(210) 3499-95

(220) 07.12.1995

(511) 9, 16, 35, 37, 41, 42

(540)



(510) 9 - Televízne prijímače a ich kombinácie; monitory, výrobky rádio, audio, video, reprodukčné, záznamové a ich kombinácie; zariadenia a príslušenstvo na satelitný príjem; autoalarmy, zabezpečovacie zariadenia proti odcudzeniu; zvukové poplašné zariadenia; zvukové signálne zariadenia; elektrické a elektronické zariadenia, prístroje, diely, zostavy a podzostavy; elektronické identifikačné a platobné systémy, identifikačné magnetické a čipové karty a ich snímače; prístroje a zariadenia na prenos a spracovanie informácií a dát; elektrické zariadenia na diaľkové ovládanie priemyselných procesov; softvér; nástroje, prístroje a zariadenia na záznam a reprodukciu zvuku a/alebo obrazu; prístroje a zariadenia na reguláciu a automatizáciu; počítače a počítačové systémy a ich konštrukčné prvky a príslušenstvo, periférne zariadenia a doplnky počítačov, monitory, tlačiarne, skenery, plottre, grafické počítačové systémy ich periférie a doplnky; programové vybavenie počítačov, zariadenia na diaľkový prenos dát a informácií, zariadenia a prístroje na automatizované spracovanie dát a textov; signalizačné prístroje a zariadenia; drôtové a bezdrôtové prenosové, dorozumievacie a akustické zariadenia; pamäťové a záznamové médiá a nosiče informácií pre počítače; elektronické registračné pokladne ich doplnky a prídavné zariadenia; zariadenia a systémy bezkontaktnej identifikácie; zariadenia a prístroje kancelárskej a reprodukčnej techniky; zariadenia oznamovacej elektroniky; prístroje na vedecké účely; zobrazovacie výrobky; meracie a kontrolné zariadenia a prístroje; súčiastky a komponenty elektronických výrobkov.

16 - Tlačoviny, časopisy, periodiká, katalógy, návody, knihy.

35 - Sprostredkovanie obchodu; štatistické informácie - zostavovanie; štatistika; spracovávanie; služby zahŕňajúce záznam, prepis, vypracovanie, kompiláciu (zhromažďovanie dokumentov); prenášanie alebo systémovosť písomných oznámení a záznamov, ako i využívanie alebo kompilácia matematických a štatistických údajov.

37 - Inštalácie, opravy, servis a údržba strojov, spotrebičov, prístrojov, zariadení, dielov, zostáv a podzostáv a konštrukčného materiálu v triede 9.

41 - Vydavateľská činnosť v oblasti výpočtovej techniky.

42 - Výskum, vývoj hardverových elektronických produktov; zhotovovanie softvéru na zákazku; poradenstvo, konzultácie a informačná činnosť v oblasti výpočtovej techniky;

(730) **Institút mikroelektronických aplikácií, s. r. o.**, V olšinách 75, 100 00 Praha 10, CZ;

(210) 3592-95

(220) 20.12.1995

(591) zelená, biela

(511) 3

(540)

Cosmetic
Karl Hadek

AÖK

(510) 3 - Krémy pľeťové, krémy športové a opaľovacie, krémy na holenie a po holení, želé a prípravky na ruky, vazelíny toaletné, mlieka kozmetické, oleje na pokožku a opaľovanie, oleje, brilantíny a prostriedky regeneračné na vlasy, obklady a masky na tvár, šampóny na vlasy, zubné pasty.

(730) **Cosmetic Karl Hadek, spol. s r. o.**, Štúrova 31, 962 11 Detva, SK;

(210) 3622-95

(220) 21.12.1995

(511) 4, 7, 35, 36, 37, 39

(540) **ENRON CORP**

(510) 4 - Zemný plyn, nafta, olej, zemný plyn v kvapalnej forme, skvapalnený naftový plyn; palivá, minerálne palivá, benzín, gazolín, horľavé oleje, kerzín, mazacie oleje, mazut, plynový olej.

7 - Zariadenia na výrobu energie a ich časti.

35 - Poskytovanie účtovníckych služieb, vykonávanie funkcií ako je špecifikovanie, zber, poskytovanie a udržiavanie údajov; brokerské sprostredkovateľské a marketingové služby vrátane sprostredkovania zabezpečenia prírodným plynom, olejmi, prírodným kvapalným plynom, skvapalneným ropným plynom, výrobkami z ropy a/alebo rafinovanými ropnými produktmi dodávanými na základe zmluvy o dodávke.

36 - Vykonávanie finančných operácií, poskytovanie služieb v oblasti hmotných a finančných rizík.

37 - Údržba a obsluha zariadení na výrobu energie a ich príslušenstva.

39 - Distribúcia energie vrátane energie a jej vedľajších produktov - vodnej pary, horúcej vody a opätovne získaného tepla - vyrábaných z motorovej nafty, prírodného plynu, oleja, prírodného kvapalného plynu, skvapalnených ropných plynov, uhlia alebo z iných energetických zdrojov alebo vyrába-

ných v súčinnosti a kombináciou týchto zdrojov; skladovanie motorovej nafty, prírodného plynu, oleja, prírodných kvapalných plynov, skvapalnených ropných plynov, výrobkov z ropy, kondenzátov, odpadov a rafinovaných ropných produktov.

(730) **ENRON Corp.**, 1400 Smith Street, Houston, Texas 77002, US;

(210) 3623-95
(220) 21.12.1995
(511) 4, 7, 35, 36, 37, 39
(540)

**ENRON
CORP**

(510) 4 - Zemný plyn, nafta, olej, zemný plyn v kvapalnej forme, skvapalnený naftový plyn; palivá, minerálne palivá, benzín, gazolín, horľavé oleje, kerzín, mazacie oleje, mazut, plynový olej.

7 - Zariadenia na výrobu energie a ich časti.

35 - Poskytovanie účtovníckych služieb, vykonávanie funkcií ako je špecifikovanie, zber, poskytovanie a udržiavanie údajov; brokerské sprostredkovateľské a marketingové služby vrátane sprostredkovania zabezpečenia prírodným plynom, olejmi, prírodným kvapalným plynom, skvapalneným ropným plynom, výrobkami z ropy a/alebo rafinovanými ropnými produktmi dodávanými na základe zmluvy o dodávke.

36 - Vykonávanie finančných operácií, poskytovanie služieb v oblasti hmotných a finančných rizík.

37 - Údržba a obsluha zariadení na výrobu energie a ich príslušenstva.

39 - Distribúcia energie vrátane energie a jej vedľajších produktov - vodnej pary, horúcej vody a opätovne získaného tepla - vyrábaných z motorovej nafty, prírodného plynu, oleja, prírodného kvapalného plynu, skvapalnených ropných plynov, uhlia alebo z iných energetických zdrojov alebo vyrábaných v súčinnosti a kombináciou týchto zdrojov; skladovanie motorovej nafty, prírodného plynu, oleja, prírodných kvapalných plynov, skvapalnených ropných plynov, výrobkov z ropy, kondenzátov, odpadov a rafinovaných ropných produktov.

(730) **ENRON Corp.**, 1400 Smith Street, Houston, Texas 77002, US;

(210) 3634-95
(220) 22.12.1995
(310) 74/692514
(320) 23.06.1995
(330) US
(511) 9

(540) **WAGERLANE**

(510) 9 - Lotériové terminály, počítačový softvér a hardvér na prevádzkovanie lotériových hier.

(730) **GTECH Corporation**, 55 Technology Way, West Greenwich, Rhode Island 02817, US;

(210) 3683-95
(220) 29.12.1995
(511) 35, 41

(540) **MANAGEMENT HORIZONS**

(510) 35 - Konzultačné služby v oblasti riadenia (manažmentu).

41 - Vzdelávacie služby v oblasti riadenia (manažmentu).

(730) **Price Waterhouse LLP**, 1251 Avenue of the Americas, 36th Floor, New York, NY 10020, US;

(210) 43-96
(220) 08.01.1996
(511) 6, 20, 40
(540)

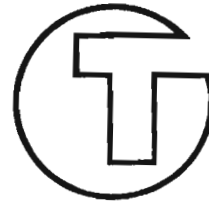

(510) 6 - Obyčajné kovy a ich zliatiny; stavebný materiál z kovu; prenosné stavby z kovu; káble a drôty z obyčajných kovov s výnimkou elektrických; kovové krabice, skrinky, rošty, regále; drobný železiarsky tovar; kovové potrubia a rúry; bezpečnostné schránky; kovové schránky na listy, kovové poštové schránky.

20 - Nábytok; kovový nábytok aj v kombinácii s drevom a/alebo plastickými hmotami a/alebo poťahovým textilom.

40 - Spracovanie a úprava kovových materiálov, najmä plechov, rúr, profilov, tyčí; povrchová úprava kovových predmetov na zákazku, najmä technológiou práškových emailov.

(730) **TECHNOMETAL, spol. s r. o.**, Hlinská cesta, 014 01 Bytča, SK;

(210) 86-96
(220) 12.01.1996
(511) 6, 7, 8, 35, 42
(540)

Farmet

(510) 6 - Kovové konštrukcie; kovové potrubia, kovové rúry; drobný železiarsky tovar.

7 - Poľnohospodárske stroje; stroje pre chemické technológie; stroje s mechanickým pohonom.

8 - Ručné náradia a nástroje.

35 - Ekonomické a organizačné poradenstvo.

42 - Navrhovanie výrobných technológií; projektová činnosť v investičnej výstavbe.

(730) **Farmet, a. s.**, Jiřínková 276, 552 03 Česká Skalice, CZ;

(210) 89-96
 (220) 12.01.1996
 (310) 787 383
 (320) 13.07.1995
 (330) CA
 (511) 9, 16

(540) **Photon microGUI**

(510) 9 - Počítačový softvér, ktorý uľahčuje vytváranie a uskutočňovanie vizuálnych programov a ich manuály v magnetickej alebo elektronickej forme.
 16 - Manuály týkajúce sa uvedeného tovaru.
 (730) **QNX Software Systems Ltd.**, 175 Terence Mathews Crescent, Kanata, Ontario K2M 1W8, CA;

(210) 90-96
 (220) 12.01.1996
 (591) farebná
 (511) 39, 41
 (540)

Slovenská
 informačná
 agentúra



(510) 39 - Organizovanie ciest.
 41 - Zverejňovanie textov (okrem reklamných), výroba videofilmov.
 (730) **Slovenská informačná agentúra**, Štefánikova č. 2, 810 00 Bratislava, SK;

(210) 140-96
 (220) 19.01.1996
 (511) 26, 35
 (540)

Barborka

(510) 26 - Galantérny tovar nezahrnutý v iných triedach.
 35 - Služby v obchodnej činnosti.
 (730) **Barancová Marie**, Hviezdoslavova 52/66, 965 01 Žiar nad Hronom, SK;

(210) 160-96
 (220) 22.01.1996
 (511) 1, 2, 3, 4, 5, 6, 7, 8, 9, 10, 11, 12, 13, 14, 15, 16, 17, 18, 19, 20, 21, 22, 23, 24, 25, 26, 27, 28, 29, 30, 31, 32, 33, 34, 35, 36, 37, 39, 40, 41, 42
 (540)



(510) 1 - Chemikálie pre poľnohospodárstvo, ovocinárstvo, záhradníctvo a lesníctvo s výnimkou fungicídov, pesticídov, herbicídov a insekticídov, chemikálie na konzervovanie potravín.
 2 - Farby, farbivá, nátery a laky.

3 - Bieliace a iné prípravky na pranie a čistenie bielizne, zmäkčovadlá na bielizeň, modridlá, prípravky na čistenie, leštenie, odmasťovanie a brúsenie, avivážne prípravky, mydlá, voňavkárské výrobky, parfúmy, éterické oleje, esenciálne oleje, esencie do potravín a nápojov, kozmetické prípravky na pleť, vlasy, mihalnice, obočie a telo, vlasové vodičky, prípravky na čistenie zubov, toaletné prípravky, rúže a lesky na pery, laky na vlasy a nechty, šampóny, dezodoranty na osobnú potrebu, holiace prípravky, kozmetické prípravky pre zvieratá, kozmetické potreby, krémy na obuv a kožu, kúpeľové soli, umelé nechty a mihalnice, lepidlá na nechty a mihalnice, obrúsky napustené pleťovými vodami, odfarbovače, odlakovače, tampóny, vata a vatové tyčinky na kozmetické účely, farby na vlasy.

4 - Priemyselné oleje a tuky, palivá do motorov, konzervačné prípravky na kožu, sviečky.

5 - Veterinárne výrobky, hygienické vložky a tampóny, hygienické nohavičky, potrava pre dojčatá, vonné soli, prípravky na osviežovanie vzduchu, fungicidy, herbicidy, insekticidy, pesticidy.

6 - Stavebný materiál kovový, bytové doplnky z kovu.

7 - Stroje obrábacie, baliace, textilné, papierenské, banské, potravinárske, cestné, čistiace, dojacie, etiketovacie, farbiace, formovacie, filtrovacie, knihviazačské, kuchynské elektrické, leštiace, lisovacie, maliarske, žehliace, miešacie, nitovacie, šijacie, obšívacie, tlačiarenské, polygrafické, pečiatkovacie, pletacie, plniace, poľnohospodárske, pracie, žehliace, strihacie, zošívacie, na plombovanie, na zátkovanie fliaš, na výrobu cigariet, na spracovanie tabaku, viazacie, víťacie, zatavovacie, zavlažovacie, na zmené práce, orezávacie; kladkostroje, dopravníky, brúsky, miešačky, odstredivky, čerpadlá, pumpy, dierovačky, dlabačky, drviče, frézy, kompresory, ostričky, ohýbačky, píly, zváračky (ako stroje); motory (s výnimkou motorov pre pozemné vozidlá); ručné náradie mechanické, liahne, poľnohospodárske náradie (s výnimkou ručného).

8 - Ručné náradie, poľnohospodárske náradie ručné, záhradné náradie.

9 - Aparáty a prístroje fotografické, filmové, geodetické, optické, na záznam a reprodukciu zvuku a obrazu, na váženie, mechanizmy uvádzané do činnosti vhođením mince, elektrické prístroje pre domácnosť, pokladne, počítače.

10 - Chirurgické prístroje, lekárske zariadenia.

11 - Osvetľovacia technika, zariadenia a prístroje na vykurovanie, chladenie, na výrobu pary, na ventiláciu a na sušenie, prostriedky na rozvod vody, zdravotnícké vybavenie budov.

12 - Pozemné, vzdušné alebo vodné dopravné prostriedky, motory pre pozemné vozidlá, duše, pneumatiky.

13 - Zábavná pyrotechnika, strelivo a strelné zbrane.

14 - Drahé kovy a ich zliatiny, výrobky z týchto materiálov, náradie pre domácnosť z drahých kovov, príbory z drahých kovov, hodiny, hodinky, hodinárske potreby, klenoty, bižutéria.

15 - Hudobné nástroje.

16 - Papier, papierenské výrobky, kancelárske potreby.

17 - Výrobky z gumených a kaučukových výrobkov, výrobky z plastických hmôt, tesniace materiály, nekovové rúrky.
 18 - Dáždniky a slnečníky, koža a imitácia kože a výrobky z týchto materiálov, sedlárske výrobky.
 19 - Nekovový stavebný materiál, sklo pre stavebníctvo, dlaždice, obkladačky.
 20 - Nábytok, bytové doplnky (nekovové).
 21 - Domáce a kuchynské potreby a nádoby, kuchynské náradie (s výnimkou drahých kovov), malé nástroje na mletie, lisovanie a sekacie.
 22 - Laná, povrazy, sieťky, stany, plachty, vrecia, rybárske siete.
 23 - Vlákna na textilné účely.
 24 - Lôžkové príkrývky, obrusy, textilné tapety, textilné materiály zo surových vlákien.
 25 - Odevy, obuv, klobučnícky tovar.
 26 - Textilná galantéria, umelé kvety.
 27 - Koberce, linoleá a iné podlahové krytiny, rohožky, tapety (okrem textilných).
 28 - Hry, hračky, potreby na gymnastiku a šport, vianočné ozdoby, rybárske potreby.
 29 - Mäso, ryby, hydina a zverina, mäsové výťažky, mäsové konzervy, paštety a nátierky v konzervách, konzervované sušené a tepelne spracované ovocie a zelenina, rôsoly, džemy, marmelády, ovocné zaváraniny, ovocné pretlaky, vajcia, mlieko a mliečne výrobky, jedlé oleje a tuky, konzervované a mrazené hotové jedlá a polotovary z uvedených potravín.
 30 - Káva, čaj, kakao, cukor, ryža, kávové náhradky, múka a výrobky z obilí, cestoviny, chlieb, pekárske a cukrárske výrobky, zmrzlina, med, kvasnice, prášky do pečiva, soľ, horčica, ocot, omáčky ako chuťové prísady, aromatické prípravky do potravín, dressingy na šaláty, korenie a koreniny.
 31 - Obilniny, domáce zvieratá, čerstvé ovocie a zelenina, čerstvé strukoviny, bylinky čerstvé, arašidy, orechy a oriešky nespracované, kvety, huby, obilie, krmivo a kŕmne zmesi, potrava pre zvieratá chované v domácnosti, potrava pre zvieratá a vtáky, posilňujúce prípravky pre zvieratá, prísady do krmív, rastlinné semená, sadenice, rastliny, seno, slad na výrobu piva a liehovín, chmel, vedľajšie produkty spracovania obilnín pre živočíšnu spotrebu.
 32 - Nealkoholické nápoje, pivo.
 33 - Alkoholické nápoje s výnimkou piva.
 34 - Tabak, potreby pre fajčiarov, zápalky.
 35 - Účtovníctvo, dražby, organizačné poradenstvo, sprostredkovanie v oblasti uvedených služieb, sprostredkovanie obchodu s tovarmi, sprostredkovanie obchodných záležitostí, dovozná a vývozná agentúra; ekonomické poradenstvo a jeho sprostredkovanie.
 36 - Realitná kancelária, sprostredkovanie finančných operácií a úverov, sprostredkovanie obchodov s nehnuteľnosťami.
 37 - Stavebná činnosť v oblasti inžinierskych, priemyselných, bytových a občianskych stavieb, sprostredkovanie v oblasti stavebnej činnosti.
 39 - Verejná cestná nákladná doprava, sprostredkovanie v oblasti cestnej nákladnej dopravy.
 40 - Údenie potravín.
 41 - Vydávanie najmä kníh, časopisov, brožúr, tlačovín, vzdelávanie, sprostredkovanie v oblasti uvedených služieb.

42 - Architektúra, urbanizmus a ostatná projektová činnosť v stavebníctve, ochrana osôb a majetku, prevádzkovanie pohostinstva, pohostinská činnosť a ubytovanie, poradenská činnosť pre oblasť poľnohospodárstva, ovocinárstva, vinohradníctva, prevádzkovanie starožitníctva, sprostredkovanie v oblasti uvedených služieb.

(730) **ESPRIT HOLDING, a. s.**, Beblavého 1, 811 01 Bratislava, SK;

(210) 161-96

(220) 22.01.1996

(511) 19

(540) **Bramac - strešné systémy**

(510) 19 - Alpská škridla, moravská škridla, moravská škridla plus.

(730) **BRAMAC - strešné systémy, spol. s r. o.**, Mojmirovská 9, 951 12 Ivanka pri Nitre, SK;

(210) 163-96

(220) 22.01.1996

(511) 19

(540) **Strecha ako uliata**

(510) 19 - Alpská škridla, moravská škridla, moravská škridla plus.

(730) **BRAMAC - strešné systémy, spol. s r. o.**, Mojmirovská 9, 951 12 Ivanka pri Nitre, SK;

(210) 164-96

(220) 22.01.1996

(511) 19

(540) **Bramac - strecha na celý život**

(510) 19 - Alpská škridla, moravská škridla, moravská škridla plus.

(730) **BRAMAC - strešné systémy, spol. s r. o.**, Mojmirovská 9, 951 12 Ivanka pri Nitre, SK;

(210) 165-96

(220) 22.01.1996

(511) 19

(540) **Bramac - strecha ako uliata**

(510) 19 - Alpská škridla, moravská škridla, moravská škridla plus.

(730) **BRAMAC - strešné systémy, spol. s r. o.**, Mojmirovská 9, 951 12 Ivanka pri Nitre, SK;

(210) 208-96

(220) 23.01.1996

(310) 106810

(320) 12.12.1995

(330) CZ

(511) 16, 35, 41

(540) **TELEGRAF**

(510) 16 - Tlač a tlačoviny, reklamné a propagačné tlačoviny, knihy.

35 - Reklamná kancelária, inzercia, propagácia.

41 - Vydavateľstvo a nakladateľstvo kníh a časopisov.

(730) **Melantrich, a. s.**, Václavské nám. 36, 110 00 Praha 1, CZ;

(210) 216-96
(220) 24.01.1996
(310) 852600
(320) 27.07.1995
(330) BX
(511) 9

(540) **COMCRYPT**

(510) 9 - Elektrické a elektronické prístroje a nástroje, magnetické nosiče dát na záznam, uchovanie, prenášanie a reprodukciu audio- alebo videosignálov, prístroje a nástroje na záznam, uchovanie prenášanie a reprodukciu audio- alebo videosignálov, prístroje a nástroje na záznam, uchovanie, prenášanie a reprodukciu zvuku alebo obrazu, náhradné disky, pásky a kazety, prístroje a nástroje na záznam a reprodukciu audio- alebo videovysielaní, dekodéry, časti a náhradné diely všetkých uvedených zariadení, patriace do triedy 9.

(730) **Pay TV Properties N. V.**, Emmalaan 6, Curacao, AN;

(210) 340-96
(220) 05.02.1996
(511) 16, 35, 41
(540)



(510) 16 - Tlačoviny, časopisy, periodiká.
35 - Inzertná a reklamná činnosť.
41 - Vydavateľská činnosť.

(730) **GERIN, spol. s r. o.**, Lamačská cesta 1, 841 07 Bratislava, SK;

(210) 416-96
(220) 13.02.1996
(511) 35, 36, 42
(540)



(510) 35 - Poradenstvo - služby v obchodnej činnosti.
36 - Bankové služby.
42 - Poradenstvo odborné (neobchodné).

(730) **Moravia Banka, a. s.**, Palackého 133, 738 02 Frýdek-Místek, CZ;

(210) 423-96
(220) 14.02.1996
(511) 9

(540)



(510) 9 - Nahrané gramofónové platne, nahrané audiopásky v kazetách, kompaktné disky, nahrané audiovizuálne záznamy na analógových diskoch a digitálnych diskových konfiguráciách, zostavy analógových magnetických pásov a digitálnych magnetických pásov, všetky uvedené nosiče obsahujúce hudbu.

(730) **Universal City Studios, Inc.**, 100 Universal City Plaza, Universal City, California 91608, US;

(210) 424-96
(220) 14.02.1996
(511) 9, 41
(540)



(510) 9 - Nahrané audiokazety, nahrané videokazety, nahrané magnetofónové audiopásky, nahrané magnetofónové videopásky všetkých druhov kinematografických filmov a televíznych programov, nahrané kompaktné disky a gramofónové platne s hudbou, CD ROM programy obsahujúce kinematografické filmy a televízne programy, softvérový systém pre činnosť počítačov, nahrané programy počítačového softvéru s kinematografickými filmami a televíznymi programami, interaktívne multimediálne softvérové programy pre zamestnanie, výučbu a zábavu, interaktívny multimediálny softvér na hranie hier.
41 - Služby v odbore zábavy, najmä výroba a rozširovanie kinematografických filmov a televíznych programov na objednávku, služby poskytované v zábavných parkoch.

(730) **Universal City Studios, Inc.**, 100 Universal City Plaza, Universal City, California 91608, US;

(210) 425-96
(220) 14.02.1996
(511) 3

(540) **ACTIBATH**

(510) 3 - Kozmetické prípravky; toaletné prípravky, mydlá, voňavky; éterické oleje; šampóny; pleťové vody; krémy; dezodoranty na osobné použitie; prípravky na pokožku a vlasy; prípravky na čistenie zubov; neliečivé výťažky; soli do kúpeľa a prípravky do kúpeľa zahnuté do triedy 3.

(730) **KAO KABUSHIKI KAISHA (KAO CORPORATION)**, Bunka 2-1-3, Sumida-ku, Tokyo 131, JP;

(210) 426-96
(220) 14.02.1996
(511) 9, 36, 38

(540) **SPRINT**

(510) 9 - Kreditné (platobné, úverové) karty, debetné (dispozičné) karty.
36 - Finančné služby.
38 - Telekomunikačné služby.

(730) **SPRINT COMMUNICATIONS COMPANY L. P.**, spoločnosť podľa zákonov štátu Delaware, 8140 Ward Parkway, Kansas City, Missouri 64131, US;

(210) 427-96
(220) 14.02.1996
(511) 9, 36, 38
(540)



(510) 9 - Kreditné (platobné, úverové) karty, debetné (dispozičné) karty.
36 - Finančné služby.
38 - Telekomunikačné služby.

(730) **SPRINT COMMUNICATIONS COMPANY L. P.**, spoločnosť podľa zákonov štátu Delaware, 8140 Ward Parkway, Kansas City, Missouri 64131, US;

(210) 434-96
(220) 14.02.1996
(511) 1, 5, 35

(540) **TRAVIN**

(510) 1 - Chemické výrobky pre poľnohospodárstvo, záhradníctvo a lesníctvo.
5 - Dezinfekčné prípravky, prípravky na ničenie burín.
35 - Sprostredkovanie obchodných operácií s uvedenými výrobkami.

(730) **MANED PLUS, spol. s r. o.**, Lípa, 763 11 Zlín 11, CZ;

(210) 435-96
(220) 14.02.1996
(511) 1, 3, 5

(540) **DESANAL**

(510) 1 - Poľnohospodárske chemické prípravky, agrochemikálie, záhradnícke chemikálie a chemikálie pre lesníctvo okrem fungicídov, herbicídov, insekticídov a prípravkov na ničenie parazitov a buriny.
3 - Čistiace prípravky, mydlá.
5 - Dezinfekčné prípravky, protiparazitné prípravky.

(730) **MIKA, a. s.**, Skalka 1858, 560 02 Česká Třebová, CZ;

(210) 439-96
(220) 15.02.1996
(511) 3

(540) **MISS SPORTY**

(510) 3 - Mydlá, parfums, vonné oleje, kozmetika, vlasové lotiony.

(730) **Joh. A. Benckiser GmbH**, Ludwig-Bertram-Str. 8+10, D-67059 Ludwigshafen, DE;

(210) 440-96
(220) 15.02.1996
(511) 3

(540) **COBALT**

(510) 3 - Mydlá, parfums, vonné oleje, kozmetika, vlasové lotiony.

(730) **Joh. A. Benckiser GmbH**, Ludwig-Bertram-Str. 8+10, D-67059 Ludwigshafen, DE;

(210) 441-96
(220) 15.02.1996
(511) 3

(540) **CROSSMEN**

(510) 3 - Mydlá, parfums, vonné oleje, kozmetika, vlasové lotiony.

(730) **Joh. A. Benckiser GmbH**, Ludwig-Bertram-Str. 8+10, D-67059 Ludwigshafen, DE;

(210) 456-96
(220) 15.02.1996
(511) 12, 17

(540) **ROP-EX**

(510) 12 - Pneumatiky a duše pre pozemné vozidlá.
17 - Guma surová alebo ako polotovár, guma spracovaná mechanicky (mletím).

(730) **Pavel Koucký - HASKO**, Mírová 768, 274 01 Slaný, CZ;

(210) 465-96
(220) 16.02.1996
(511) 9, 11

(540) **GIGANT**

(510) 9 - Prístroje na záznam, prenos alebo reprodukciu zvuku či obrazu, magnetofóny, CD prehrávače, televízne prístroje, zosilňovače, prehrávače gramofónových platní, rádiové prístroje, autorádiá, videá, záznamníky adries.

11 - Prístroje na osvetľovanie, kúrenie, výrobu pary, varenie, chladenie, sušenie a ventiláciu.

(730) **ELKJRP ASA**, Lührtoppen 2, N-1470 Lørenskog, NO;

(210) 472-96
(220) 16.02.1996
(511) 9, 16, 35, 36, 37, 38, 42
(540)

REUTER

(510) 9 - Kompaktné audiodisky; kompaktné videodisky; kompaktné disky s tvorbou pamäte (ROM); provizórne počítačové programy; počítačové programy; počítačový softvér vzťahujúci sa na zber a distribúciu dát, finančné zmenárenstvo, burzové maklérsstvo, obchod s akciami, finančné transakcie, spravodajské agentúry; pamäťové médiá magnetických

dát; pamäťové médiá optických dát; magnetické disky; zakódované magnetické karty; prepojovacie medzičlánky na počítače; ďalekopisy; televízne prístroje; telekomunikačné prístroje a aparáty; počítače; počítačové klávesnice; periférne počítačové zariadenia; tlačiarne na použitie s počítačmi; modemy; myši; počítačové terminály.

16 - Knihy, periodiká; publikácie; fotografie.

35 - Reklama; šírenie reklamných materiálov; obchodné odhady; obchodné informácie; obchodné prieskumy; komerčné informácie; ekonomická prognostika; požičovňa kancelárskych strojov a vybavenia; obchodný výskum; štatistické informácie.

36 - Finančné analýzy, finančné poradenstvo; právnické ohodnotenie; burzové ponuky; elektronické prevody kapitálových fondov.

37 - Inštalácie, údržba a opravy počítačových systémov.

38 - Telekomunikačné služby; vysielanie; komunikácie cez počítačové terminály; prenosy správ, informácií a obrazu pomocou počítačov; elektronická pošta; zasielanie správ; spravodajské agentúry; prenájom prístrojov na zasielanie správ; telegrafné služby; služby spojov po drôte.

42 - Lízingový prístup k počítačovým bázam dát; počítačové programovanie; počítačový prenájom; počítačové softvérové navrhovanie; modernizácia počítačového softvéru; služby oznamujúce novinky, prenájom počítačového softvéru.

(730) **Reuters Limited**, 85 Fleet Street, London EC4P 4AJ, GB;

(210) 531-96

(220) 22.02.1996

(511) 11, 18, 20, 22, 25, 28

(540) **HUSKY**

(510) 11 - Záhradné grily.

18 - Plecniaky; tašky, najmä tašky športové.

20 - Spacie vaky.

22 - Stany.

25 - Odevy, obuv, klobučnícky tovar; športové oblečenie, lyžiarske rukavice, kožené bundy; športové topánky.

28 - Hračky, hry.

(730) **Brúna Petr**, Hut'ská 2985/5, 140 00 Praha 4, CZ;

(210) 540-96

(220) 23.02.1996

(511) 32

(540) **BONAQUA**

(510) 32 - Stolová voda, vody minerálne a šumivé, nealkoholické nápoje; ovocné šťavy, nápoje z ovocných štiav; nealkoholické nápoje; sirupy a prípravky na prípravu nápojov.

(730) **THE COCA-COLA COMPANY**, spoločnosť zriadená podľa zákonov štátu Delaware, 310 North Avenue, N.W., Atlanta, Georgia 30313, US;

(210) 553-96

(220) 23.02.1996

(511) 16, 41

(540)



(510) 16 - Knihy, noviny, časopisy a obrázkové časopisy obsahujúce kresťanské posolstvo.

41 - Uskutočňovanie a organizovanie biblických rozpráv, kurzov, seminárov a rôznych zhromaždení týkajúcich sa kresťanského posolstva, misionárske činnosti, koncerty, kresťanské vzdelávanie na základnom, strednom a univerzitnom stupni, športové činnosti, práca s mládežou vrátane práce v skautingu, šírenie kresťanského posolstva televíznymi programami, audio- a videopáskami, vydávanie kníh, novín a časopisov uvedených v triede 16.

(730) **World of Life International**, Axel Johanssons gata 3, S-754 50 Uppsala, SE;

(210) 575-96

(220) 28.02.1996

(591) zlatá, červená, modrá

(511) 34

(540)



(510) 34 - Cigarety, tabak a tabakové výrobky.

(730) **Dunhill Tobacco of London Limited**, 1a St. James's Street, London SW1A 1EF, GB;

(210) 585-96

(220) 29.02.1996

(511) 25

(540) **JOE BLOGGS**

(510) 25 - Odevy a súčasti oblečenia zahrnuté v triede 25.

(730) **Pinwise Limited**, The House of Dollar, Bury New Road, Manchester M8 8FN, GB;

(210) 587-96

(220) 29.02.1996

(511) 29

(540) **DAK**

(510) 29 - Mäso, ryby, hydina, zverina; mäsové výtťažky; konzervované, sušené a varené ovocie a zelenina; rôsoly, zavaraniny a ovocné omáčky; vajcia, mlieko a iné mliečne výrobky; jedlé oleje a tuky; konzervy

s ovocím, konzervy s rybami, konzervy so zeleninou, mäsové konzervy.

(730) **Vestjyske Slagterier A. m. b. A.**, 7600 Struer, DK;

(210) 588-96
(220) 29.02.1996
(511) 29
(540)

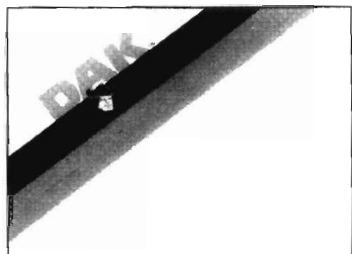

(510) 29 - Mäso, ryby, hydina, zverina; mäsové výtázky; konzervované, sušené a varené ovocie a zelenina; rösoly, zaváraniny a ovocné omáčky; vajcia, mlieko a iné mliečne výrobky; jedlé oleje a tuky; konzervy s ovocím, konzervy s rybami, konzervy so zeleninou, mäsové konzervy.

(730) **Vestjyske Slagterier A. m. b. A.**, 7600 Struer, DK;

(210) 591-96
(220) 29.02.1996
(511) 9
(540)

AOpen

(510) 9 - Hardvér, softvér, firmvér - programové vybavenie počítačov, programy a periférne zariadenia; počítače, tlačiarne, terminály, monitory, klávesnice, magnetické a optické diskové a páskové hnacie jednotky, magnetické médiá na použitie v takýchto hnacích jednotkách, počítačové myši, guľové ovládače, čítacie prístroje čiarového kódu, spínacie výkonové zdroje, karty tlačených obvodov, integrované obvody, karty rozhrania, modemy, karty rozhrania sietí, pamäťové zariadenia počítačov, optické snímače, digitalizátory, tlačidlové panely; programové vybavenie počítačov pozostávajúce z programov operačného systému, programy základného systému vstupu-výstupu, emulačné programy terminálov, faxové prístroje; telefóny; videofóny.

(730) **Aopen Inc.**, 7F, 137 Sec.2, Chien Kuo N. Rd., Taipei, TW;

(210) 592-96
(220) 29.02.1996
(511) 9
(540)



(510) 9 - Hardvér, softvér, firmvér - programové vybavenie počítačov, programy a periférne zariadenia; počítače, tlačiarne, terminály, monitory, klávesnice, magnetické a optické diskové a páskové hnacie jednotky, magnetické médiá na použitie v takýchto hnacích jednotkách, počítačové myši, guľové ovládače, čítacie prístroje čiarového kódu, spínacie výkonové zdroje, karty tlačených obvodov, integrované obvody, karty rozhrania, modemy, karty rozhrania sietí, pamäťové zariadenia počítačov, optické snímače, digitalizátory, tlačidlové panely; programové vybavenie počítačov pozostávajúce z programov operačného systému, programy základného systému vstupu-výstupu, emulačné programy terminálov, faxové prístroje; telefóny; videofóny.

(730) **Aopen Inc.**, 7F, 137 Sec.2, Chien Kuo N. Rd., Taipei, TW;

(210) 601-96
(220) 29.02.1996
(591) biela, modrá
(511) 35, 36, 37, 39
(540)



(510) 35 - Podnikateľské poradenstvo, sprostredkovateľská činnosť obchodu s tovarmi.

36 - Sprostredkovateľská činnosť v oblasti nehnuteľností, nákup a predaj nehnuteľností.

37 - Oprava železničných koľajových vozidiel, elektrických a elektronických zariadení trakčných motorov a transformátorov, riadiacej elektroniky, montáž elektrických a elektronických zariadení a silnoprúdových rozvodov do 1000 V, sprostredkovateľská činnosť v oblasti opráv a montáží dopravných prostriedkov, elektrických a elektronických zariadení, rekonštrukcia elektrických rušňov a osobných vozňov, rekonštrukcia elektrických a elektronických zariadení.

39 - Nepravidelná nákladná a osobná preprava, sprostredkovateľská činnosť v oblasti osobnej a nákladnej dopravy.

(730) **ZOS VRÚTKY, a. s.**, Dielenská Kružná 2, 038 61 Vrútky, SK;

(210) 626-96
(220) 06.03.1996
(511) 29, 31

(540) **GOLDEN ORCHARDS**

(510) 29 - Konzervované, sušené, zavárané, varené a ináč upravené ovocie, rastlinné plody a zelenina, pistácie a mandle; rösoly, džemy a kompóty; mlieko a mliečne výrobky vrátane v kombinácii s ovocím, rastlinnými plodmi alebo zeleninou; jedlé oleje a tuky rastlinného alebo živočíšneho pôvodu; mäso, ryby, hydina a zverina čerstvá, konzervovaná alebo ináč upravená aj v kombinácii s rastlinnými plodmi,

ovocím alebo zeleninou, mandľami, pistáciami a podobne.

31 - Poľnohospodárske, lesné a záhradnícke výroby, ako sú surové plody, zrno, čerstvé ovocie a zelenina, najmä pistácie a mandle, osivo, rastliny, krmivo pre zvieratá, živé zvieratá, umelé kvety, slad.

(730) **Paramount Growers Cooperative, Inc.**, 2921 Hanger Way, Bakersfield, California, US;

(210) 628-96
(220) 06.03.1996
(591) modrá, zelená
(511) 6, 17, 19, 20, 35, 37
(540)



(510) 6 - Žalúzie kovové.
17 - Okenné tesnenie.
19 - Plastové okná.
20 - Rolety, žalúzie bytové.
35 - Sprostredkovanie obchodu s tovarmi.
37 - Montáž žalúzií, roliet, tesnení.

(730) **NORDIA, spol. s r. o.**, 032 12 Dúbrava 432, SK;

(210) 637-96
(220) 07.03.1996
(511) 7, 9, 12, 32, 37, 39, 41, 42
(540)

STOPKA

(510) 7 - Teplovzdušné pištoly, termolepiace pištoly, kosačky na trávniky, čerpadlá, elektrické nožnice, vyžinače.
9 - Skúšačky napätia.
12 - Automobily osobné a nákladné.
32 - Nealkoholické nápoje, pivo.
37 - Montáž, údržba a opravy elektrických zariadení a bleskozvodov.
39 - Prenájom vozidiel.
41 - Prevádzkovanie fitnesscentier.
42 - Masáže, poskytovanie softvéru, poradenské služby v oblasti elektronických zariadení na spracovanie dát - počítačový hardvér.

(730) **STOPKA, spol. s r. o.**, K Výstavisku 13, 912 50 Trenčín, SK;

(210) 757-96
(220) 23.03.1996
(591) čierna, červená, biela
(511) 29, 35
(540)



(510) 29 - Trvanlivé mäsové výrobky tepelne neopracované.

35 - Sprostredkovanie obchodu a služieb s uvedenými tovarmi.

(730) **MECOM, a. s.**, Poľná č. 4, 066 01 Humenné, SK;

(210) 801-96
(220) 29.03.1996
(511) 9

(540) **NOW THAT'S WHAT I CALL MUSIC**

(510) 9 - Prístroje a zariadenia na záznam, reprodukciu a/alebo prenos zvuku a/alebo videoinformácií; zvukové záznamy a/alebo videozáznamy; zvukové a/alebo videozáznamové prostredie; videohry; systémy na dosiahnutie týchto skutočností; CD ROM; časti a súčasti uvedených výrobkov.

(730) **EMI Records Limited (EMI House)**, 43 Brook Green, London, W6 7EF, GB;

(210) 837-96
(220) 03.04.1996
(591) bledomodrá
(511) 9, 35, 37, 42
(540)



(510) 9 - Telemetrické stanice, zobrazovacie a riadiace terminály, napájacie zdroje, softvér.

35 - Reklamná a propagačná činnosť, sprostredkovanie obchodu s tovarom.

37 - Montáž, opravy a servis elektrotechnických, elektronických automatizovaných systémov.

42 - Projektovanie elektrotechnických, elektronických, automatizovaných, zabezpečovacích a komunikačných systémov, vývoj elektrotechnických a elektronických zariadení, informačných riadiacich systémov a programového vybavenia; poradenská činnosť v oblasti návrhu, projektovania a dodávky elektronických, automatizovaných, zabezpečovacích a komunikačných systémov.

(730) **SAE-Control, a. s.**, Hlinská 25, 010 01 Žilina, SK;

(210) 867-96
(220) 04.04.1996
(511) 4, 7, 12, 35, 37, 39, 41, 42
(540)

SECO

(510) 4 - Pohonné látky, pohonné zmesi - prchavé, palivové zmesi do karburátorov.

7 - Kolesá strojov, súkolesia strojov, lietadlové motory, letecké motory.

12 - Traktory, lietadlá.

35 - Sprostredkovanie obchodu so strojmi, prenájom kancelárskych strojov a zariadenia.

37 - Prenájom stebných strojov a zariadení, čistenie automobilov, opravy automobilov, údržba automobilov, autoopravovne, autoservisy, údržba a o-

pravy lietadiel, údržba a opravy motorových vozidiel.

39 - Prenájom, prenájom automobilov, prenájom vozidiel, prepravné služby.

41 - Praktický výcvik, organizovanie a vedenie seminárov, školenie, výcvik, vzdelávanie.

42 - Prenájom poľnohospodárskych nástrojov a zariadení.

(730) **SECO Consulting, s. r. o.**, Ul. Jesenského 25, 036 01 Martin, SK;

(210) 1064-96
(220) 25.04.1996
(511) 16, 28, 35
(540)



(510) 16 - Periodické a neperiodické tlačoviny každého druhu, najmä odborné knihy, časopisy, reklamné brožúry v odbore modelárstva.

28 - Stavebnice modelov každého druhu, najmä lodí, pozemných vozidiel, bojovej techniky, stavieb.

35 - Sprostredkovateľská činnosť v obchode v uvedených odboroch.

(730) **MPM, spoločnosť s ručením omezeným**, V Hodkovičkách 2, 147 00 Praha 4, CZ;

(210) 1087-96
(220) 26.04.1996
(511) 29, 30, 31

(540) **LESANA**

(510) 29 - Mrazené a sterilizované ovocie a zelenina; ovocné a zeleninové pretlaky; mrazené ovocné a zeleninové drene; potravinové polotovary vyrobené zo zeleniny, mäsa, rýb; hotové jedlá vyrobené z mäsa, hydiny, rýb; kôrovce a mäkkýše (neživé).

30 - Zmrzliny; mrazené ovocné krémy; mrazené ovocno-mliečne a mliečne krémy bez použitia čokolády, kaka, orieškov, kávy a kávových náhradiek alebo s ich použitím.

31 - Čerstvé ovocie a zelenina.

(730) **NITRAFROST, a. s.**, Novozámocká 80, 949 81 Nitra, SK;

(210) 1094-96
(220) 29.04.1996
(511) 9, 11

(540) **ALFA - ULBRICH**

(510) 9 - Elektrické vodiče, elektrické káble, elektrické spínače, elektrické tlačidlá, elektrické zásuvky, elektrické vidlice, elektrické objímky, elektrické ističe, elektrické poistky, materiál na vonkajšie a vnútorné rozvody, elektroinštalačný materiál.

11 - Žiarovky, žiarivky, svetelné zariadenia a sústavy.

(730) **ALFA - ULBRICH, s. r. o.**, SNP 261, 962 01 Zvolenská Slatina, SK;

(210) 1106-96
(220) 29.04.1996
(511) 32, 33
(540)

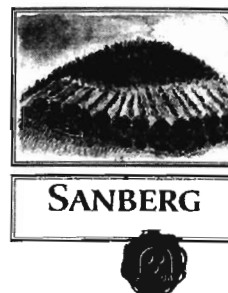

(510) 32 - Nealkoholické nápoje všetkých druhov.

33 - Vína všetkých druhov, liehoviny, likéry, nízkoalkoholické nápoje.

(730) **Malokarpatský vinársky podnik, a. s.**, Za dráhou 21, 902 20 Pezinok, SK;

(210) 1111-96
(220) 30.04.1996
(511) 35, 37, 41
(540)



(510) 35 - Sprostredkovanie obchodu.

37 - Vykonávanie priemyselných, bytových a občianskych stavieb a sprostredkovanie týchto služieb.

41 - Prevádzkovanie telovýchovných zariadení a zariadení slúžiacich na regeneráciu a rekondíciu.

(730) **TITUS, spol. s r. o., Košice**, Pražská 4, 040 11 Košice, SK;

(210) 1140-96
(220) 02.05.1996
(511) 9, 16, 25, 28, 41

(540) **WOMEN'S NATIONAL BASKETBALL ASSOCIATION**

(510) 9 - Nahrané audio- a videokazety, pásky a kompaktné disky; počítačový softvér; softvér na videohry; prídavné zariadenia k počítačom.

16 - Publikácie a tlačoviny.

25 - Oblečenie, najmä na šport a voľné chvíle; obuv; pokrývky hlavy.

28 - Hry, hračky; športové potreby.

41 - Služby poskytované s cieľom zábavy a vzdelávania, zabezpečovanie športových a zábavných akcií, najmä basketbalových hier a basketbalových exhibícií, výroba a distribúcia rozhlasových a televíznych programov z basketbalových hier a exhibícií.

(730) **NBA PROPERTIES, INC.**, Olympic Tower Building, 645 Fifth Avenue, New York, New York 10022, US;

(210) 1193-96
(220) 03.05.1996
(310) 108152
(320) 31.01.1996
(330) CZ
(511) 9, 16, 42

(540) **MAPA3**

(510) 9 - Programové vybavenie počítačov, softvér, nosiče nahraných a nenahraných magnetických záznamov, diskety, CD disky atď., hardvér najmä z oblasti výpočtovej techniky v triede 9, ako napríklad počítače, monitory, tlačiarne, skenery a ich všetky náhradné diely a súčasti z triedy 9.

16 - Tlačoviny, periodické a neperiodické tlačoviny, knihy, manuály z oblasti výpočtovej techniky, výrobky z papiera zaradené v triede 16.

42 - Programátorská činnosť.

(730) **GEPRO, spol. s r. o.**, Pod Třešňovkou 202, 156 00 Praha 5, CZ;

(210) 1303-96
(220) 15.05.1996
(511) 3, 18, 25

(540) **TOM TAILOR**

(510) 3 - Kolínske vody, toaletné vody, parfumy, kozmetické prípravky.

18 - Tašky, cestovné tašky, kufre, kufrík, kabelky, opasky, peňaženky.

25 - Odevy; obuv dámska a pánska, vychádzková, spoločenská, domáca, na voľný čas; klobučnícky tovar.

(730) **Nebeský Petr**, Dykova 19, 101 00 Praha 10, CZ;

(210) 1304-96
(220) 15.05.1996
(310) 107220
(320) 27.12.1995
(330) CZ
(511) 6, 9, 19, 35, 37
(540)



(510) 6 - Kovové konštrukcie, dvere a dverové systémy vrátane automatických, plné aj zasklené, priemyselné a garážové brány vrátane pohonov a automatického diaľkového ovládania; kovové stavebné konštrukcie, predely a výplne otvorov budov, plné aj zasklené, tiež protipožiarne a bezpečnostné, napr. oceľové a hliníkové.

9 - Prístroje a nástroje elektrické, optické, signalizačné, stroje na záznam, prenos a reprodukciu zvuku alebo obrazu, hasiace prístroje, elektrické prí-

stroje, najmä na účely kontrolné, bezpečnostné, inšpekčné a záchranné.

19 - Nekomové dvere a dverové systémy vrátane automatických, plné aj zasklené, priemyselné a garážové brány vrátane pohonov a automatického diaľkového ovládania; nekovové stavebné konštrukcie, predely a výplne otvorov budov, plné aj zasklené, tiež protipožiarne a bezpečnostné.

35 - Obchodné poradenstvo.

37 - Montáž, inštalácie, servis, opravy, revízie uvedených výrobkov, konštrukcií a systémov v triedach 6, 9, 19.

(730) **ADVES, s. r. o.**, Bieblova 887, 500 03 Hradec Králové, CZ;

(210) 1305-96
(220) 15.05.1996
(310) 107221
(320) 27.12.1995
(330) CZ
(511) 6, 9, 19, 35, 37
(540)



(510) 6 - Kovové konštrukcie, dvere a dverové systémy vrátane automatických, plné aj zasklené, priemyselné a garážové brány vrátane pohonov a automatického diaľkového ovládania; kovové stavebné konštrukcie, predely a výplne otvorov budov, plné aj zasklené, tiež protipožiarne a bezpečnostné, napr. oceľové a hliníkové.

9 - Prístroje a nástroje elektrické, optické, signalizačné, stroje na záznam, prenos a reprodukciu zvuku alebo obrazu, hasiace prístroje, elektrické prístroje, najmä na účely kontrolné, bezpečnostné, inšpekčné a záchranné.

19 - Nekomové dvere a dverové systémy vrátane automatických, plné aj zasklené, priemyselné a garážové brány vrátane pohonov a automatického diaľkového ovládania; nekovové stavebné konštrukcie, predely a výplne otvorov budov, plné aj zasklené, tiež protipožiarne a bezpečnostné.

35 - Obchodné poradenstvo.

37 - Montáž, inštalácie, servis, opravy, revízie uvedených výrobkov, konštrukcií a systémov v triedach 6, 9, 19.

(730) **ADVES, s. r. o.**, Bieblova 887, 500 03 Hradec Králové, CZ;

(210) 1306-96
(220) 15.05.1996
(310) 107222
(320) 27.12.1995
(330) CZ
(511) 6, 9, 19, 35, 37
(540)



(510) 6 - Kovové konštrukcie, dvere a dverové systémy vrátane automatických, plné aj zasklené, priemyselné a garážové brány vrátane pohonov a automatického diaľkového ovládania; kovové stavebné konštrukcie, predely a výplne otvorov budov, plné aj zasklené, tiež protipožiarne a bezpečnostné, napr. oceľové a hliníkové.

9 - Prístroje a nástroje elektrické, optické, signalizačné, stroje na záznam, prenos a reprodukciu zvuku alebo obrazu, hasiace prístroje, elektrické prístroje, najmä na účely kontrolné, bezpečnostné, inšpekčné a záchranné.

19 - Nekomové dvere a dverové systémy vrátane automatických, plné aj zasklené, priemyselné a garážové brány vrátane pohonov a automatického diaľkového ovládania; nekovové stavebné konštrukcie, predely a výplne otvorov budov, plné aj zasklené, tiež protipožiarne a bezpečnostné.

35 - Obchodné poradenstvo.

37 - Montáž, inštalácie, servis, opravy, revízie uvedených výrobkov, konštrukcií a systémov v triedach 6,9,19.

(730) **ADVES, s. r. o.**, Bieblova 887, 500 03 Hradec Králové, CZ;

(210) 1308-96

(220) 15.05.1996

(511) 8, 17, 31

(540) **REPROSAM**

(510) 8 - Záhradkárske, záhradnícke a lesnícke potreby, najmä zahmlievacie, zamáčacie a postrekovacie ručné nástroje.

17 - Fólie a netkané textilie na záhradkárske, záhradnícke a lesnícke účely.

31 - Semená a osivá kvetín, zelenín, liečivých rastlín, poľných plodín a tráv, bežné i vyšľachtené odrody kvetín, zelenín a liečivých rastlín, sadenice kvetín a zeleniny.

(730) **REPROSAM, spol. s r. o.**, 411 17 Libochovice, CZ;

(210) 1309-96

(220) 15.05.1996

(511) 6, 9, 13, 37, 42

(540) **PREMA**

(510) 6 - Drobné strojárenské výrobky a súčiastky.

9 - Zameriavače a príslušenstvo k nim.

13 - Náboje a strelivo, strelné zbrane a príslušenstvo k nim.

37 - Úprava a oprava zbraní.

42 - Požičiavanie tovarov uvedených v zozname.

(730) **Roman Baštýř-poteflonované strely PREMA**, Na Louži 5, 101 00 Praha 10, CZ;

(210) 1328-96

(220) 15.05.1996

(511) 7

(540) **CHRISTENSEN**

(510) 7 - Rezacie píly a nože na asfalt, betón a murivo, rezacie a brúsne čepele, pílové listy, odrezávacie kotúče, vrtacie korunky, všetko ako časti strojov.

(730) **Baker Hughes Incorporated**, 3900 Essex Line, Suite 1200, Houston, Texas 77210-4740, US;

(210) 1337-96

(220) 16.05.1996

(511) 10

(540) **COAPTITE**

(510) 10 - Lekárske kompozitné implantáty na zmiernenie porúch močového ústrojenstva.

(730) **E. R. SQUIBB & SONS, INC.**, spoločnosť zriadená podľa zákonov štátu Delaware, Lawrenceville-Princeton Road, Princeton, New Jersey 08540, US;

(210) 1348-96

(220) 16.05.1996

(511) 3

(540) **mystic moments**

(510) 3 - Kozmetické prostriedky a prípravky na ošetrovanie a skrášľovanie pleti a tela, dezodoranty na osobné použitie.

(730) **BEIERSDORF AG**, Unnastrasse 48, 20253 Hamburg, DE;

(210) 1383-96

(220) 21.05.1996

(511) 9, 16, 35, 36, 41

(540) **Slovenské pedagogické nakladateľstvo**

(510) 9 - Prístroje na nahrávanie, prenos a reprodukciu zvuku alebo obrazu; magnetické nosiče údajov, záznamové disky.

16 - Papier, kartón, lepenka a výrobky z týchto materiálov, ktoré nie sú zahrnuté v iných triedach; tlačoviny; knižárske výrobky; papiernický tovar; písacie stroje a kancelárske potreby okrem nábytku; vzdelávacie a učebné potreby okrem prístrojov; obalové materiály z plastických hmôt, ktoré nie sú zahrnuté v iných triedach; hracie karty.

35 - Reklamná činnosť; obchodný manažment/riadenie.

36 - Služby v oblasti nehnuteľností.

41 - Vzdelávanie; zabezpečovanie výcvikových kurzov a školení; športová a kultúrna činnosť.

(730) **MEDIA TRADE, s. r. o.**, Križna 28, 811 07 Bratislava, SK;

(210) 1418-96

(220) 24.05.1996

(310) 75/025 705

(320) 30.11.1995

(330) US

(511) 9, 37, 38, 42

(540) **LUCENT**

(510) 9 - Telekomunikačné prístroje a zariadenia, najmä telefóny; telefónne systémy zahŕňajúce prijímač a konzolu s funkciami konzoly - predovšetkým štandardnými telefonickými funkciami, vytáčaním čísel pomocou jedného tlačidla, sledovanie hovorov, skupinové počúvanie hovorov, hodiny/kalendár a budík, elektronickú obrazovku a moduly na funkcie -

predovšetkým automatické vytáčanie čísel, zamedzenie hovorov, vyvolanie odkazu uchovaného v pamäti a hovory na zvyčajné čísla, takisto známe pod pojmom telesystémy, bezšnúrové telefóny, telefóny s reproduktormi, takisto známe pod názvom telefónne prístroje bez použitia rúk, mobilné telekomunikačné zariadenia zahŕňajúce kontrolnú telefónnu jednotku, kombináciu vysielača a prijímača a anténu, bezdrôtové telefóny a ich súčasti, batérie na bezdrôtové telefóny, batériové zdroje napájania na ich využitie pri poskytovaní a riadení požiadaviek na dodávky energie v telekomunikačnom priemysle, telefónne odkazovače, telefóny na rádiách s hodinami, prístroje na identifikáciu volajúceho, dátové spoje na svetelné vlny, predovšetkým vysielače a prijímače, modemy, počítačové programy pre telekomunikačné prepínače a hlasovú a odkazovú službu, prístroje na inštaláciu telefónov - predovšetkým, montážne zariadenia na telefóny, adaptéry na duálny výstup, telefónne výstupy, modulárne konektory, káblové spojky a výmenné meniče, interaktívne televízne jednotky na získavanie informácií z báz dát, telekomunikačné prepínače, počítačové programy na riadenie telekomunikačných sietí, zariadenia na vysielanie, prenos a príjem hlasu a údajov - predovšetkým telekomunikačné nosiče, centrálna a vzdialené terminály, banky kanálov, elektronické výmenné jednotky a zdvojovacie aparáty, sieťové multiplexory a koncentrátory, videotexové terminály, elektrické jednotky na núdzové volanie, telefónne odkazovače, videotelefóny, pagery, káble z optického vlákna, medené káble a drôty, konektory z optického vlákna, integrované obvody, mikroprocesory, digitálne signalizačné procesory, personálne komunikačné zariadenia, predovšetkým písacie zariadenia a tablety, ktoré umožňujú jednotlivcom komunikovať v bezdrôtovej telekomunikačnej sieti, výroby pre videokonferencie.

37 - Budovanie a údržba telekomunikačných systémov a telekomunikačných sietí.

38 - Prevádzka telekomunikačných systémov a telekomunikačných sietí.

42 - Návrh mikroprocesorov a procesorov na digitálne signály, návrh a údržba počítačových programov na riadenie, prevádzku a údržbu komunikačných systémov a telekomunikačných sietí.

(730) **Lucent Technologies Inc., A Delaware Corporation**, 600 Mountain Avenue, Murray Hill, New Jersey 07974-0636, US;

(210) 1431-96
(220) 28.05.1996
(511) 42
(540)

LA CASA DEL HABANO 

(510) 42 - Služby v bistrách, bufetoch, baroch a reštauráciách.

(730) **CORPORACION HABANOS, S. A.**, Mercaderes 21, La Habana Vieja, CU;

(210) 1433-96
(220) 05.10.1998
(511) 5, 10, 37, 39, 42
(540)

IMUNA

(510) 5 - Očkovacie látky, prípravky z krvnej plazmy, živné pôdy, terapeutické, profylaktické, diagnostické preparáty pripravené biotechnologickými postupmi, mikrobiologické a biochemické diagnostiky, testy, štandardy, kontrolné a referenčné materiály, infúzne, dialyzačné, kontrolné roztoky, biologické, biochemické, farmaceutické prípravky, dietetické prípravky a ďalšie farmaceutické prípravky - tablety, suché substancie a roztoky na humánne a veterinárne použitie.

10 - Prístroje a zariadenia pre zdravotníctvo.

37 - Servis a údržba zdravotníckej techniky.

39 - Cestná nákladná doprava.

42 - Výskum v oblasti imunobiologických a farmaceutických prípravkov, konzultácie v oblasti imunobiologickej a farmaceutickej výroby.

(730) **IMUNA, štátny podnik**, Jarková 17, 082 22 Šarišské Michaľany, SK;

(210) 1442-96
(220) 28.05.1996
(511) 34
(540)



(510) 34 - Cigarety, tabak, tabakové výrobky, potreby pre fajčiarov, zapaľovače, zápalky.

(730) **British American Tobacco (Brands) Inc.**, 401 South Fourth Avenue, Suite 1800, Louisville, Kentucky 40202, US;

(210) 1452-96
(220) 29.05.1996
(511) 9, 20, 27, 35, 36, 37, 39, 42
(540) **ARPRO**

(510) 9 - Výpočtová technika, hlavne počítače, ich časti a príslušenstvo, klávesnice, pamäťové médiá, tlačiarne, monitory, periférne zariadenia, hardvér informačných a riadiacich systémov, kancelárske stroje.

20 - Kancelársky nábytok, kartotékové skrine, knižnicové police, komody, zásuvkové kontajnery, bielizníky, korok, kreslá, lavice, pulty, rozkladacie lehátko, nemocničné lôžka, masážne stoly, posteľné matrace, nábytok, drevené kostry a hrany na nábytok, kovový nábytok, školský nábytok, police, pos-

tele, prútený tovar.

27 - Koberce, rohože, rohožky a iné podlahové krytiny, tapety.

35 - Reklama, reklamné agentúry, odborné obchodné poradenstvo, poradenstvo pri vedení podnikov.

36 - Realitné kancelárie pre nájom a prenájom nehnuteľností, reality - správa.

37 - Inžinierske, dopravné, priemyselné a občianske stavby, opravy a rekonštrukcie stavieb, interiérové a exteriérové maľovanie a natieranie, izolovanie stavieb, murárstvo, klampiarstvo a inštalatérstvo, stavebné informácie, stavebný dozor, štukovanie, sadrovanie, tapetovanie, prenájom stavebných strojov a zariadení.

39 - Zasielateľstvo, zasielateľské agentúry.

42 - Projektová činnosť, inžinierske práce, architektonické poradenstvo, poradenstvo odborné (neobchodné), poradenstvo technické.

(730) **ARPRO Poprad, spol. s r. o.**, Traktorova 1, 058 01 Poprad, SK;

(210) 1453-96

(220) 29.05.1996

(511) 9, 20, 27, 35, 36, 37, 39, 42

(540)



(510) 9 - Výpočtová technika, hlavne počítače, ich časti a príslušenstvo, klávesnice, pamäťové médiá, tlačiarne, monitory, periférne zariadenia, hardvér informačných a riadiacich systémov, kancelárske stroje. 20 - Kancelársky nábytok, kartotékové skrine, knižnicové police, komody, zásuvkové kontajnery, bielizníky, korok, kreslá, lavice, pulty, rozkladacie lehátka, nemocničné lôžka, masážne stoly, posteľné matrace, nábytok, drevené kostry a hrany na nábytok, kovový nábytok, školský nábytok, police, posteľe, prútený tovar.

27 - Koberce, rohože, rohožky a iné podlahové krytiny, tapety.

35 - Reklama, reklamné agentúry, odborné obchodné poradenstvo, poradenstvo pri vedení podnikov.

36 - Realitné kancelárie pre nájom a prenájom nehnuteľností, reality - správa.

37 - Inžinierske, dopravné, priemyselné a občianske stavby, opravy a rekonštrukcie stavieb, interiérové a exteriérové maľovanie a natieranie, izolovanie stavieb, murárstvo, klampiarstvo a inštalatérstvo, stavebné informácie, stavebný dozor, štukovanie, sadrovanie, tapetovanie, prenájom stavebných strojov a zariadení.

39 - Zasielateľstvo, zasielateľské agentúry.

42 - Projektová činnosť, inžinierske práce, architektonické poradenstvo, poradenstvo odborné (neobchodné), poradenstvo technické.

(730) **ARPRO Poprad, spol. s r. o.**, Traktorova 1, 058 01 Poprad, SK;

(210) 1457-96

(220) 30.05.1996

(511) 35, 41, 42

(540) CLIMATHERM

(510) 35 - Organizovanie výstav na komerčné alebo reklamné účely, rozširovanie reklamných materiálov zákazníkom (letáky, prospekty, tlačivá, vzorky), vydávanie a aktualizovanie reklamných materiálov, prenájom reklamných priestorov.

41 - Organizovanie kultúrnych a vzdelávacích výstav.

42 - Usporiadávanie a prevádzkovanie výstav.

(730) **INCHEBA, a. s.**, Viedenská cesta 7, 852 51 Bratislava, SK;

(210) 1458-96

(220) 30.05.1996

(511) 35, 41, 42

(540)



(510) 35 - Organizovanie výstav na komerčné alebo reklamné účely, rozširovanie reklamných materiálov zákazníkom (letáky, prospekty, tlačivá, vzorky), vydávanie a aktualizovanie reklamných materiálov, prenájom reklamných priestorov.

41 - Organizovanie kultúrnych a vzdelávacích výstav.

42 - Usporiadávanie a prevádzkovanie výstav.

(730) **INCHEBA, a. s.**, Viedenská cesta 7, 852 51 Bratislava, SK;

(210) 1467-96

(220) 30.05.1996

(511) 35

(540) THE ROWLAND COMPANY

(510) 35 - Reklama, podpora predaja, prieskum trhu; marketing; vzťahy s verejnosťou, poradenské služby v oblasti riadenia, obchodné informácie, služby v oblasti organizovania, riadenia a správy podnikov, plánovanie; nábor zamestnancov a personálne služby.

(730) **SAATCHI & SAATCHI HOLDINGS LIMITED**, 83/89 Whitfield Street, London, GB;

(210) 1481-96

(220) 04.06.1996

(511) 16, 41

(540) FIT

(510) 16 - Periodické a neperiodické tlačoviny všetkých druhov, tlačiarenské výrobky, najmä pohľadnice, odtlačky, záložky, fotografie, papiernický tovar všetkých druhov, kancelárske potreby, najmä bloky, kalendáre, fotoalbumy, listové papiere, dosky, písacie potreby, drobné kancelárske potreby z plastov a kovu, učebné pomôcky, plastické obaly (nezahrnuté do iných tried), hracie karty, štočky.

41 - Výchova, zábava, vydavateľstvo a nakladateľstvo.

(730) **MONA, spol. s r. o.**, Žitná 18, 120 79 Praha 2, CZ;

(210) 1576-96
(220) 14.06.1996
(511) 25
(540)



(510) 25 - Odevy, obuv, pokrývky hlavy.
(730) **4 You A/S**, Sverigesvej 11, DK-6100 Haderslev, DK;

(210) 1577-96
(220) 14.06.1996
(511) 25
(540)



(510) 25 - Odevy, obuv, pokrývky hlavy.
(730) **4 You A/S**, Sverigesvej 11, DK-6100 Haderslev, DK;

(210) 1580-96
(220) 14.06.1996
(511) 5

(540) **ABELCET**

(510) 5 - Antiinfekčné zlúčeniny a ich zmesi.
(730) **THE LIPOSOME COMPANY, INC**, Princeton, New Jersey 08540, US;

(210) 1581-96
(220) 14.06.1996
(511) 9, 10

(540) **HAEMONETICS**

(510) 9 - Prístroje na spracovanie krvi na laboratórne účely ako prístroje na premývanie krvných buniek, frakciu krvi alebo jej súčastí, na separáciu plazmy na jej frakcie, prístroje na zlepšenie alebo koncentráciu krvných buniek, na zmrazenie krvi alebo krv-

ných komponentov, na rozmrazovanie alebo zahrievanie krvi alebo krvných komponentov, na premývanie krvi alebo krvných komponentov a prístroje na premiešavanie prísad, ako sú zlúčeniny proti zamrznutiu a zrážaniu, prístroje s krvnými bunkami vrátane krvných odstrediviek, misiek na krvné odstredivky, zberné vrecká na krv a krvné komponenty, vrecká na premývanie krvi, vrecká na zber supernatantu pri krvných vymývaniach, vrecká na zmrazovanie krvi, hadičky, upínadlá, spojky, kanyly, komôrky na odkvapkávanie krvi, pumpy, stojany na podporu vreciek a hadičiek a ovládače na reguláciu toku spomínanými prístrojmi.

10 - Prístroje na spracovanie krvi na klinické účely vo väzbe na pacienta, ako sú prístroje na frakciu krvi alebo jej súčastí, na separáciu plazmy na jej frakcie, prístroje na zlepšenie alebo koncentráciu krvných buniek, na odber, hromadenie a poskytovanie krvi alebo jej komponentov a prístroje na premiešavanie prísad, ako sú zlúčeniny proti zrážaniu, prístroje s krvnými bunkami vrátane krvných odstrediviek, misiek na krvné odstredivky, zberné vrecká na krv a krvné komponenty, hadičky, upínadlá, spojky, kanyly, komôrky na odkvapkávanie krvi, pumpy, stojany na podporu vreciek a hadičiek a ovládače na reguláciu toku spomínanými prístrojmi.

(730) **Haemonetics Corporation a Massachusetts Corporation**, 400 Wood Road, Braintree, Massachusetts 02184, US;

(210) 1582-96
(220) 14.06.1996
(511) 9, 10

(540) **CELL SAVER**

(510) 9 - Prístroje na spracovanie krvi na laboratórne účely ako prístroje na premývanie krvných buniek, frakciu krvi alebo jej súčastí, na separáciu plazmy na jej frakcie, prístroje na zlepšenie alebo koncentráciu krvných buniek, na zmrazenie krvi alebo krvných komponentov, na rozmrazovanie alebo zahrievanie krvi alebo krvných komponentov, na premývanie krvi alebo krvných komponentov a prístroje na premiešavanie prísad, ako sú zlúčeniny proti zamrznutiu a zrážaniu, prístroje s krvnými bunkami vrátane krvných odstrediviek, misiek na krvné odstredivky, zberné vrecká na krv a krvné komponenty, vrecká na zber supernatantu pri krvných vymývaniach, vrecká na zmrazovanie krvi, hadičky, upínadlá, spojky, kanyly, komôrky na odkvapkávanie krvi, pumpy, stojany na podporu vreciek a hadičiek a ovládače na reguláciu toku spomínanými prístrojmi.

10 - Prístroje na spracovanie krvi na klinické účely vo väzbe na pacienta, ako sú prístroje na frakciu krvi alebo jej súčastí, na separáciu plazmy na jej frakcie, prístroje na zlepšenie alebo koncentráciu krvných buniek, na odber, hromadenie a poskytovanie krvi alebo jej komponentov a prístroje na premiešavanie prísad, ako sú zlúčeniny proti zrážaniu, prístroje s krvnými bunkami vrátane krvných odstrediviek, misiek na krvné odstredivky, zberné vrecká na krv a krvné komponenty, hadičky, upínadlá, spojky, kanyly, komôrky na odkvapkávanie krvi, pumpy, stojany na podporu vreciek a hadičiek a ovládače na

reguláciu toku spomínanými prístrojmi.

(730) **Haemonetics Corporation a Massachusetts Corporation**, 400 Wood Road, Braintree, Massachusetts 02184, US;

(210) 1583-96
(220) 14.06.1996
(511) 36
(540)



(510) 36 - Služby v oblasti financovania, služby v oblasti peňažníctva.

(730) **ISTROBANKA, a. s.**, Laurinská 1, 810 00 Bratislava, SK;

(210) 1584-96
(220) 14.06.1996
(511) 36
(540)

ISTROBANKA

(510) 36 - Služby v oblasti financovania, služby v oblasti peňažníctva.

(730) **ISTROBANKA, a. s.**, Laurinská 1, 810 00 Bratislava, SK;

(210) 1589-96
(220) 17.06.1996
(591) modrá, červená, čierna, zlatá
(511) 34
(540)



(510) 34 - Tabak, potreby pre fajčiarov, zápalky.

(730) **Philip Morris Products Inc., a Virginia corporation**, 3601 Commerce Road, Richmond, Virginia 23234, US;

(210) 1594-96
(220) 18.06.1996
(310) 75/040.178
(320) 04.01.1996
(330) US
(511) 9, 16, 35
(540) **COGNIZANT**

(510) 9 - Počítačové programy, CD-ROM a inštrukčné manuály predávané spolu s programami alebo CD-ROM, všetko na použitie pri podnikaní.

16 - Informačné bulletiny a správy o podnikaní.
35 - Informačné služby pre podnikanie.

(730) **Cognizant Corporation**, 200 Nyalta Farms, Westport, Connecticut 06880, US;

(210) 1597-96
(220) 18.06.1996
(511) 5

(540) CALTRATE

(510) 5 - Farmaceutické, zverolekárske a zdravotnícke prípravky vrátane vitamínových a multivitamínových preparátov, minerálnych a multiminerálnych prípravkov a doplnkovej výživy; dietetické látky prispôbené na lekárske účely, potrava pre dojčatá; náplasti, obväzový materiál; hmoty na plombovanie zubov a zubné vosky; dezinfekčné prostriedky; prípravky na ničenie hmyzu; fungicidy, herbicidy.

(730) **AMERICAN CYANAMID COMPANY**, Five Giralda Farms, Madison, New Jersey, US;

(210) 1613-96
(220) 18.06.1996
(511) 29

(540) TRAMP NÁTIERKY

(510) 29 - Mäsové konzervy, mäsovo-zeleninové konzervy.

(730) **Tatrakon, spol. s r. o.**, Alžbetina 23, 058 01 Poprad, SK;

(210) 1614-96
(220) 18.06.1996
(511) 34
(540)



(510) 34 - Cigarety, tabak, tabakové výrobky, fajčiarske potreby, zapalovače, zápalky.

(730) **British American Tobacco (Brands) Inc.**, 1209 Orange Street, Wilmington, Delaware 19801, US;

(210) 1694-96
(220) 26.06.1996
(511) 16, 25, 35, 42

(540)



- (510) 16 - Fotografie; kalendáre.
 25 - Odevy všetkých druhov.
 35 - Inzerčná a reklamná činnosť; pomoc pri obchodovaní.
 42 - Služby reštauračné a stravovacie.
 (730) **Honsa Michael**, Böcklinstrasse 51, 1020 Wien, AT;

(210) 1706-96
 (220) 28.06.1996
 (511) 12
 (540)

Mahindra

- (510) 12 - Pozemné vozidlá, úžitkové vozidlá, traktory, motory vozidiel, úžitkové vozidlá a traktory, súčiastky a náhradné diely uvedených výrobkov vrátane nástrojov obsiahnutých v triede 12.
 (730) **MAHINDRA and MAHINDRA**, Gateway Building, Apollo Bunder, Bombay 400 001, IN;

(210) 1717-96
 (220) 28.06.1996
 (511) 35, 36
 (540)



- (510) 35 - Marketingové poradenstvo, marketing.
 36 - Finančné služby, prieskum finančných trhov, služby súvisiace s cennými papiermi, obstarávanie cenných papierov, obstarávanie finančných operácií súvisiacich s cennými papiermi, vykonávanie burzových operácií, služby súvisiace s nákupom, predajom a transakciami akcií, služby spojené s nákupom, predajom a transakciami investícií, správa portfólia, služby súvisiace s podnikovými financiami - corporate financie, najmä služby súvisiace s akvizíciami a fúziami; služby spojené s investíciami. Poradenská činnosť súvisiaca s cennými papiermi, vykonávanie finančných analýz, finančné analýzy podnikov a spoločností, poradenská činnosť týkajúca sa investícií, sprostredkovanie investícií, poradenská činnosť týkajúca sa investícií do cenných papierov, finančné expertízy.
 (730) **ATLANTIK finanční trhy, s. r. o.**, Hilleho 6, 602 00 Brno, CZ;

(210) 1735-96
 (220) 01.07.1996
 (591) modrá, žltá
 (511) 35, 41

(540)



- (510) 35 - Propagačná a reklamná činnosť, reklamná agentúra.
 41 - Vydavateľská činnosť periodických a neperiodických publikácií.
 (730) **ARTOS, s. r. o. Košice**, Kuzmányho 71, 040 01 Košice, SK;

(210) 1743-96
 (220) 03.07.1996
 (511) 11, 17, 19, 20, 37

(540) **ELKEM**

- (510) 11 - Kúpeľňové obloženie, sanitárne prístroje a zariadenia (hlavne vane, záchody, splachovacie zariadenia, umývadlá, ich časti a príslušenstvá, sedátka), kúpeľňové armatúry (vodovodné batérie).
 17 - Tesnenia, škárovacie tmely.
 19 - Obkladačky, dlaždice stavebné (nekovové), obklady stien a priečok s výnimkou kovových, obkladový materiál na budovy, kameniny pre stavebníctvo.
 20 - Kúpeľňový nábytok a jeho súčasti, zrkadlá.
 37 - Montáž a údržba sanitárnych zariadení, vybavení kúpeľní vrátane obkladov a dlažieb.
 (730) **ELKEM, v. o. s.**, Žižkova 39, 040 01 Košice, SK;

(210) 1745-96
 (220) 03.07.1996
 (511) 29, 30, 31

(540) **NITRANKA**

- (510) 29 - Mrazené a sterilizované ovocie a zelenina; ovocné a zeleninové pretlaky; mrazené ovocné a zeleninové drene; potravinové polotovary vyrobené zo zeleniny, mäsa, rýb, hotové jedlá vyrobené z mäsa, hydiny, rýb; mäso; hydina, nie živá; ryby, nie živé; kôrovce (neživé), mäkkýše (neživé).
 30 - Zmrzliny; mrazené ovocné krémy; mrazené ovocno-mliečne a mliečne krémy bez alebo s použitím čokolády, kakaa, orieškov, kávy a kávových náhradiek.
 31 - Čerstvé ovocie a zelenina.
 (730) **NITRAFROST, a. s.**, Novozámocká 80, 949 81 Nitra, SK;

(210) 1746-96
 (220) 03.07.1996
 (511) 36
 (540)



- (510) 36 - Kliring (zúčtovávanie vzájomných pohľadávok a záväzkov - bezhotovostné platenie), finančné informácie, zúčtovanie banky (prevádzajúce bezhotovostné operácie).
 (730) **BCI SLOVAKIA, spol. s r. o.**, Stromová 13, 831 01 Bratislava, SK;

(210) 1825-96
 (220) 11.07.1996
 (511) 9, 11, 42
 (540)



Hydrometrics

- (510) 9 - Meracia technika pre vodné hospodárstvo a energetiku; zariadenia na meranie prietoku (elektroakustické, elektronické); zariadenia na meranie tlaku (tlakové sondy piezoelektrické).

11 - Zariadenia na reguláciu hladín (plavákové spínače magnetoelektrické a pneumatické, optoelektrické hladinové senzory, kapacitné sondy); regulačná technika pre vodné hospodárstvo a energetiku.

42 - Meranie prietoku a rýchlosti prúdenia kvapalín, meranie hladín a tlaku kvapalín, kalibrácia hydrotechnických objektov, meracích žlabov a prepádov, hydraulické skúšky vodných strojov; výskum a vývoj technológií a systémov pre riadenie vodného hospodárstva; vývoj aplikačného užívateľského softvéru; poradenská a konzultačná činnosť v oblasti vodného hospodárstva a v oblasti strojovej hydrauliky.

- (730) **HYDROMETRICS Bratislava, s. r. o.**, Smetanova 4, 810 00 Bratislava 1, SK;

(210) 1826-96
 (220) 11.07.1996
 (511) 3

AH!

- (510) 3 - Zubné pasty a ústne vody.
 (730) **COLGATE-PALMOLIVE COMPANY**, spoločnosť organizovaná a existujúca podľa zákonov štátu Delaware, 300 Park Avenue, New York, New York 10022, US;

(210) 1830-96
 (220) 12.07.1996
 (310) 75/045 157
 (320) 17.01.1996
 (330) US
 (511) 9, 37, 38, 42

LUCENT TECHNOLOGIES

- (510) 9 - Telekomunikačné prístroje a zariadenia, najmä telefóny; telefónne systémy zahŕňajúce prijímač a konzolu s funkciami konzoly - predovšetkým štandardnými telefonickými funkciami, vytáčaním čísel pomocou jedného tlačidla, sledovanie hovorov, skupinové počúvanie hovorov, hodiny/kalendár a budík, elektronickú obrazovku a moduly pre funkcie - predovšetkým automatické vytáchanie čísel, zamedzenie hovorov, vyvolanie odkazu uchovaného v

pamäti a hovory na zvyčajné čísla, takisto známe pod pojmom telesystémy, bezšnúrové telefóny, telefóny s reproduktormi, takisto známe pod názvom telefónne prístroje bez použitia rúk, mobilné telekomunikačné zariadenia zahŕňajúce kontrolnú telefónnu jednotku, kombináciu vysielača a prijímača a anténu, bezdrôtové telefóny a ich súčasti, batérie do bezdrôtových telefónov, batériové zdroje napájania na ich využitie pri poskytovaní a riadení požiadaviek na dodávky energie v telekomunikačnom priemysle, telefónne odkazovače, telefóny na rádiách s hodinami, prístroje na identifikáciu volajúceho, dátové spoje na svetelné vlny, predovšetkým vysielače a prijímače, modemy, počítačové programy pre telekomunikačné prepínače a hlasovú a odkazovú službu, prístroje na inštaláciu telefónov - predovšetkým, montážne zariadenia na telefóny, adaptéry na duálny výstup, telefónne výstupy, modulárne konektory, káblové spojky a výmenné meniče, interaktívne televízne jednotky na získavanie informácií z báz dát, telekomunikačné prepínače, počítačové programy na riadenie telekomunikačných sietí, zariadenia na vysielanie, prenos a príjem hlasu a údajov - predovšetkým telekomunikačné nosiče, centrálna a vzdialené terminály, banky kanálov, elektronické výmenné jednotky a zdvojovacie aparáty, sieťové multiplexory a koncentrátory, videotexové terminály, elektrické jednotky na núdzové volanie, telefónne odkazovače, videotelefóny, pagery, káble z optického vlákna, medené káble a drôty, konektory z optického vlákna, integrované obvody, mikroprocesory, digitálne signalizačné procesory, osobné komunikačné zariadenia, predovšetkým písacie zariadenia a tablety, ktoré umožňujú jednotlivcom komunikovať v bezdrôtovej telekomunikačnej sieti, výrobky pre videokonferencie.

37 - Budovanie a údržba telekomunikačných systémov a telekomunikačných sietí.

38 - Prevádzka telekomunikačných systémov a telekomunikačných sietí.

42 - Návrh mikroprocesorov a procesorov pre digitálne signály, návrh a údržba počítačových programov na riadenie, prevádzku a údržbu komunikačných systémov a telekomunikačných sietí.

- (730) **Lucent Technologies Inc., A Delaware Corporation**, 600 Mountain Avenue, Murray Hill, New Jersey 07974-0636, US;

(210) 1872-96
 (220) 18.07.1996
 (511) 2
 (540)



- (510) 2 - Farby vrátane základových farieb; nátery vrátane náterov v prírodných farbách; laky; fermeže; náterové tmely a tesniace hmoty v prírodných farbách; moridlá.

(730) **BENJAMIN MOORE & CO.**, 51 Chestnut Ridge Road, Montvale, New Jersey, US;

(210) 1873-96
(220) 18.07.1996
(511) 2
(540)



(510) 2 - Farby vrátane základových farieb; nátery vrátane náterov v prírodných farbách; laky; fermeže; náterové tmely a tesniace hmoty v prírodných farbách; moridlá.

(730) **BENJAMIN MOORE & CO.**, 51 Chestnut Ridge Road, Montvale, New Jersey, US;

(210) 1874-96
(220) 18.07.1996
(511) 2

(540) **BENJAMIN MOORE PAINTS**

(510) 2 - Farby vrátane základových farieb; nátery vrátane náterov v prírodných farbách; laky; fermeže; náterové tmely a tesniace hmoty v prírodných farbách; moridlá.

(730) **BENJAMIN MOORE & CO.**, 51 Chestnut Ridge Road, Montvale, New Jersey, US;

(210) 1875-96
(220) 18.07.1996
(511) 2

(540) **MOORE'S**

(510) 2 - Farby vrátane základových farieb; nátery vrátane náterov v prírodných farbách; laky; fermeže; náterové tmely a tesniace hmoty v prírodných farbách; moridlá.

(730) **BENJAMIN MOORE & CO.**, 51 Chestnut Ridge Road, Montvale, New Jersey, US;

(210) 1876-96
(220) 18.07.1996
(511) 2

(540) **BENJAMIN MOORE**

(510) 2 - Farby vrátane základových farieb; nátery vrátane náterov v prírodných farbách; laky; fermeže; náterové tmely a tesniace hmoty v prírodných farbách; moridlá.

(730) **BENJAMIN MOORE & CO.**, 51 Chestnut Ridge Road, Montvale, New Jersey, US;

(210) 1878-96
(220) 18.07.1996
(511) 5

(540) **ENFAMAMA**

(510) 5 - Výrobky farmaceutické, zverolekárske a hygienické; diabetické prípravky na liečebné účely, potraviny pre batol'atá; náplasti, materiál na obvazy; hmoty na plombovanie zubov a na zubné odtlačky; dezinfekčné prípravky; prípravky na hubenie živočíšnych škodcov; fungicídy, herbicídy.

(730) **Mead Johnson and Company**, spoločnosť existujúca podľa zákonov štátu Delaware, 2400 West Lloyd Expressway, Evansville, Indiana 47721, US;

(210) 1879-96
(220) 18.07.1996
(511) 5

(540) **ENFA-MAMA**

(510) 5 - Výrobky farmaceutické, zverolekárske a hygienické; diabetické prípravky na liečebné účely, potraviny pre batol'atá; náplasti, materiál na obvazy; hmoty na plombovanie zubov a na zubné odtlačky; dezinfekčné prípravky; prípravky na hubenie živočíšnych škodcov; fungicídy, herbicídy.

(730) **Mead Johnson and Company**, spoločnosť existujúca podľa zákonov štátu Delaware, 2400 West Lloyd Expressway, Evansville, Indiana 47721, US;

(210) 1880-96
(220) 18.07.1996
(511) 5

(540) **ENFA MAMA**

(510) 5 - Výrobky farmaceutické, zverolekárske a hygienické; diabetické prípravky na liečebné účely, potraviny pre batol'atá; náplasti, materiál na obvazy; hmoty na plombovanie zubov a na zubné odtlačky; dezinfekčné prípravky; prípravky na hubenie živočíšnych škodcov; fungicídy, herbicídy.

(730) **Mead Johnson and Company**, spoločnosť existujúca podľa zákonov štátu Delaware, 2400 West Lloyd Expressway, Evansville, Indiana 47721, US;

(210) 1881-96
(220) 18.07.1996
(511) 5

(540) **EnfaMama**

(510) 5 - Výrobky farmaceutické, zverolekárske a hygienické; diabetické prípravky na liečebné účely, potraviny pre batol'atá; náplasti, materiál na obvazy; hmoty na plombovanie zubov a na zubné odtlačky; dezinfekčné prípravky; prípravky na hubenie živočíšnych škodcov; fungicídy, herbicídy.

(730) **Mead Johnson and Company**, spoločnosť existujúca podľa zákonov štátu Delaware, 2400 West Lloyd Expressway, Evansville, Indiana 47721, US;

(210) 1882-96
(220) 18.07.1996
(511) 5

(540) **Enfa-Mama**

(510) 5 - Výrobky farmaceutické, zverolekárske a hygienické; diabetické prípravky na liečebné účely, potraviny pre batofatá; náplasti, materiál na obvazy; hmoty na plombovanie zubov a na zubné odtlačky; dezinfekčné prípravky; prípravky na hubenie živočíšnych škodcov; fungicidy, herbicidy.

(730) **Mead Johnson and Company**, spoločnosť existujúca podľa zákonov štátu Delaware, 2400 West Lloyd Expressway, Evansville, Indiana 47721, US;

(210) 1883-96
(220) 18.07.1996
(511) 5

(540) **Enfa Mama**

(510) 5 - Výrobky farmaceutické, zverolekárske a hygienické; diabetické prípravky na liečebné účely, potraviny pre batofatá; náplasti, materiál na obvazy; hmoty na plombovanie zubov a na zubné odtlačky; dezinfekčné prípravky; prípravky na hubenie živočíšnych škodcov; fungicidy, herbicidy.

(730) **Mead Johnson and Company**, spoločnosť existujúca podľa zákonov štátu Delaware, 2400 West Lloyd Expressway, Evansville, Indiana 47721, US;

(210) 1888-96
(220) 18.07.1996
(511) 25
(540)



(510) 25 - Odevy.

(730) **RIGOS SLOVAKIA, s. r. o.**, Kuzmányho 2, 974 01 Banská Bystrica, SK;

(210) 1889-96
(220) 19.07.1996
(310) 75/068574
(320) 19.01.1996
(330) US
(511) 16

(540) **PLAYTIMES**

(510) 16 - Plienky na jedno použitie.

(730) **The Procter & Gamble Company**, spoločnosť zriadená podľa zákonov štátu Ohio, One Procter & Gamble Plaza, Cincinnati, Ohio, US;

(210) 1890-96
(220) 19.07.1996
(511) 17, 19, 20
(540)



(510) 17 - Dekoratívne plastické lamináty a pevné materiály na povrchovú úpravu v podobe dosiek vyrobených prevažne z plastov, na využitie pri výrobe povrchov predajných pultov, toaletiek, stolov, kuchynských drezov, kúpeľňových vaní, na pokrytie stien, podláh a nábytku.

19 - Stavebné materiály, najmä plastové lamináty vo forme fólií a pevných, povrch kryjúcich materiálov primárne zložených z plastov, vo forme dosiek a konkávne tvarovaných dielov na využitie v stavebníctve.

20 - Plastické lamináty predávané ako primárne nábytkové komponenty.

(730) **Formica Corporation**, 10155 Reading Road, Cincinnati, Ohio 45241-4729, US;

(210) 1891-96
(220) 19.07.1996
(511) 17, 19, 20
(540)

FORMICA

(510) 17 - Dekoratívne plastické lamináty a pevné materiály na povrchovú úpravu v podobe dosiek vyrobených prevažne z plastov, na využitie pri výrobe povrchov predajných pultov, toaletiek, stolov, kuchynských drezov, kúpeľňových drezov, kúpeľňových vaní, na pokrytie stien, podláh a nábytku.

19 - Stavebné materiály, najmä plastové lamináty vo forme fólií a pevných, povrch kryjúcich materiálov primárne zložených z plastov, vo forme dosiek a konkávne tvarovaných dielov na využitie v stavebníctve.

20 - Plastické lamináty predávané ako primárne nábytkové komponenty.

(730) **Formica Corporation**, 10155 Reading Road, Cincinnati, Ohio 45241-4729, US;

(210) 1899-96
(220) 22.07.1996
(310) 963771
(320) 18.06.1996
(330) NO
(511) 5

(540) **GIAZOID**

(510) 5 - Farmaceutické prípravky a látky; diagnostické prípravky a látky na lekárske účely; rádiologické kontrastné látky na lekárske účely; kontrastné médiá na lekárske účely.

(730) **NYCOMED IMAGING AS**, Nycoveien 2, 0485 Oslo 4, NO;

(210) 1941-96
(220) 24.07.1996
(511) 4, 6, 7, 29, 35, 37, 40, 42
(540)



(510) 4 - Priemyselné oleje a tuky; mazacie oleje; pros-triedky na pohlcovanie, viazanie a zvlhčovanie pra-chu, zmáčadlá a spojivá; palivá vrátane pohonných hmôt do motorových vozidiel a zdroje svetla; svieč-ky, knôty.

6 - Obyčajné kovy a ich zliatiny; stavebný materiál z kovu; prenosné stavby z kovu; kovový materiál na železničné trate; káble a drôty z obyčajných kovov s výnimkou elektrických; drobný železiarsky tovar; kovové potrubia a rúry; bezpečnostné schránky; ru-dy; výrobky z valcovaného a liateho kovu.

7 - Obrábacie stroje; motory a hnacie stroje okrem motorov pre pozemné vozidlá; súkolesia, prevody a ich časti okrem súkolesí a prevodov pre pozemné vozidlá; poľnohospodárske náradie; liahne; lisy na lisovanie oleja, najmä závitové; potravinárske a chemické strojové zariadenia.

29 - Mäso, ryby, hydina a zverina; mäsové výťažky, konzervované, sušené a tepelne spracované ovocie a zelenina; rôsoly, džemy, marmelády, ovocné zaváraniny, ovocné pretlaky; vajcia, mlieko a mliečne výrobky; jedlé oleje a tuky.

35 - Sprostredkovanie obchodu s tovarom.

37 - Montáž, inštalácia, opravy, údržba a servis tovarov uvedených v triedach 6 a 7 tohto zoznamu.

40 - Spracovanie a úprava materiálov a zaobchádzanie s nimi; spracovanie olejnatých semien - výroba surového rastlinného a živočíšneho oleja a tu-ku.

42- Projekčná a konštrukčná činnosť v strojárstve; projektovanie strojárskych technológií.

(730) **MARTIOL, s. r. o.**, Ul. Jána Kostru 24, 038 51 Turčianska Štiavnička, SK;

(210) 1946-96
(220) 24.07.1996
(310) 75/049.763
(320) 24.01.1996
(330) US
(511) 16

(540) **YAHOO!**

(510) 16 - Časopisy o počítačových sieťach a vyhľadávaní informácií, miest a ďalších zdrojov v počítačových sieťach.

(730) **Yahoo! Inc.**, 635 Vaqueros Avenue, Sunnyvale, California 94086, US;

(210) 1947-96
(220) 24.07.1996
(310) 75/047.949
(320) 24.01.1996
(330) US
(511) 9, 16, 35, 42

(540) **YAHOO!**

(510) 9 - Počítačový softvér na vyhľadávanie informácií, miest a ďalších zdrojov v počítačových sieťach; počítačový softvér, najmä na vedenie informácií, miest a zdrojov dosiahnuteľných v počítačových sieťach.

16 - Knihy o počítačových sieťach a vyhľadávanie informácií, miest a ďalších zdrojov v počítačových sieťach.

35 - Propagácia tovaru a služieb iných firiem pomocou inzerátov a propagačných monitorov v elektronických médiách prístupných z počítačových sietí.

42 - Služby súvisiace so spracovaním indexov informácií, miest a ďalších zdrojov dosiahnuteľných v počítačových sieťach; vyhľadávanie informácií, miest a ďalších zdrojov v počítačových sieťach; on-line prístup k správam, novinám, informáciám o počasí, športe a súčasných udalostiach, ako aj referenčných materiáloch.

(730) **Yahoo! Inc.**, 635 Vaqueros Avenue, Sunnyvale, California 94086, US;

(210) 1949-96
(220) 25.07.1996
(511) 5, 35, 36

(540) **California Fitness**

(510) 5 - Farmaceutické prípravky, posilňujúce prípravky, prípravky obsahujúce stopové prvky pre ľudí, minerálne prípravky potravinárske, doplnky výživy, vitamínové prípravky.

35 - Sprostredkovateľská činnosť v oblasti nákupu a predaja tovarov.

36 - Sprostredkovateľská činnosť v oblasti nákupu a predaja nehnuteľností.

(730) **California Fitness Inc.**, 270 North Canon Drive Ste. 1242, Beverly Hills, California 90210, US;

(210) 1951-96
(220) 25.07.1996
(511) 5, 35, 36
(540)



(510) 5 - Farmaceutické prípravky, posilňujúce prípravky, prípravky obsahujúce stopové prvky pre ľudí, minerálne prípravky potravinárske, doplnky výživy, vitamínové prípravky.

35 - Sprostredkovateľská činnosť v oblasti nákupu a predaja tovarov.

36 - Sprostredkovateľská činnosť v oblasti nákupu a predaja nehnuteľností.

(730) **California Fitness Inc.**, 270 North Canon Drive Ste. 1242, Beverly Hills, California 90210, US;

(210) 1952-96
(220) 25.07.1996
(511) 5, 35, 36
(540)



- (510) 5 - Farmaceutické prípravky, posilňujúce prípravky, prípravky obsahujúce stopové prvky pre ľudí, minerálne prípravky potravinárske, doplnky výživy, vitamínové prípravky.
 35 - Sprostredkovateľská činnosť v oblasti nákupu a predaja tovarov.
 36 - Sprostredkovateľská činnosť v oblasti nákupu a predaja nehnuteľností.
- (730) **California Fitness Inc.**, 270 North Canon Drive Ste. 1242, Beverly Hills, California 90210, US;

(210) 1953-96
 (220) 25.07.1996
 (511) 5, 35, 36
 (540)



- (510) 5 - Farmaceutické prípravky, posilňujúce prípravky, prípravky obsahujúce stopové prvky pre ľudí, minerálne prípravky potravinárske, doplnky výživy, vitamínové prípravky.
 35 - Sprostredkovateľská činnosť v oblasti nákupu a predaja tovarov.
 36 - Sprostredkovateľská činnosť v oblasti nákupu a predaja nehnuteľností.
- (730) **California Fitness Inc.**, 270 North Canon Drive Ste. 1242, Beverly Hills, California 90210, US;

(210) 2000-96
 (220) 30.07.1996
 (511) 16
 (540)



- (510) 16 - Papier obyčajný, kriedový a iný špeciálny papier, papiernický tovar, obaly z papiera, obálky a obaly na doklady, toaletný papier, papierové vreckovky, obrúsky a utierky, kancelárske a školské potreby a pomôcky, zošity, poznámkové bloky, zápisníky, diáre, rysovacie pravítka, trojuholníky, peračníky, ceruzky obyčajné a špeciálne, tuhy do ceruziek, pastelky vrátane voskových, vodové farby, kriedy obyčajné aj farebné, tuš, obaly z plastických hmôt, gumy na gumovanie, kružidlá, perá guľôčkové, plniace, písacie súpravy, rysovacie súpravy, strúhadlá na ceruzky, držiaky na písacie potreby spinacie strojčky, zásuvkové archívne boxy, kalendáre.
- (730) **PAPIER CENTRUM, spol. s r. o.**, Vajnorská cesta 16, 832 44 Bratislava, SK;

(210) 2040-96
 (220) 01.08.1996
 (511) 16, 35, 41
 (540) **NOVA**

- (510) 16 - Knihy, časopisy a ostatné tlačoviny.
 35 - Vydávanie reklamných materiálov.
 41 - Nakladateľská a vydavateľská činnosť.
- (730) **Egem Oldřich, Vydavatelství - X - EGEM, NOVA**, Donovalská 1756, 149 00 Praha 4, CZ;

(210) 2044-96
 (220) 02.08.1996
 (511) 9, 11, 35, 42
 (540)



- (510) 9 - Prístroje a nástroje vedecké, námorné, geodetické, elektrické, fotografické, filmové, optické, prístroje na váženie, meranie, signalizáciu, kontrolu (inšpekciu), záchranu a prístroje na vyučovanie; prístroje na záznam, prevod, reprodukciu zvuku alebo obrazu; magnetické suporty zvukových záznamov, gramofónové dosky; automatické distribútor a mechanizmy na mince; zapisovacie pokladne, kalkulačné stroje, prístroje na spracovanie informácií a počítače (hardvér, softvér); hasiace prístroje.
 11 - Prístroje na osvetlenie, najmä interiérové a exteriérové svietidlá a zariadenia na reguláciu intenzity osvetlenia; prístroje na kúrenie, výrobu pary, na varenie, prístroje chladiace, na sušenie, ventiláciu, distribúciu vody a sanitárne zariadenia.
 35 - Sprostredkovanie a odborná konzultačno-poradenská činnosť v oblasti obchodu, vnútornej organizácie firiem, marketingu a manažmentu.
 42 - Odborná konzultačno-poradenská činnosť v oblasti svetelnej techniky.
- (730) **Uni Light, s. r. o.**, Tobručká 1, 811 02 Bratislava, SK;

(210) 2049-96
 (220) 05.08.1996
 (511) 20

(540) **LARSON JUHL**

- (510) 20 - Rámy z dreva, plastu, kovu a alumínia na obrazy, zrkadlá a plastiky; tvarované lišty a držiaky na tieto rámy.
- (730) **LARSON-JUHL INC.**, 3900 Steve Reynolds Boulevard, Norcross, Georgia 30093, US;

(210) 2081-96
 (220) 08.08.1996
 (511) 3
 (540)



(510) 3 - Bieliace prípravky a iné látky na použitie v práčovniach, prípravky na čistenie, leštenie, drhnutie, brúsenie, mydlá.

(730) **Mira Lanza S. r. L**, via Lampedusa 11/A, 20141 Milano, IT;

(210) 2091-96
(220) 09.08.1996
(511) 41

(540) **FIŠKÁL**

(510) 41 - Vydávanie kníh a časopisov.

(730) **A - HA - public, spol. s r. o.**, Sokolská 1/B, 811 01 Bratislava, SK;

(210) 2093-96
(220) 09.08.1996
(511) 41
(540)

BOSORKA

(510) 41 - Vydávanie kníh a časopisov.

(730) **A - HA - public, spol. s r. o.**, Sokolská 1/B, 811 01 Bratislava, SK;

(210) 2095-96
(220) 09.08.1996
(511) 41
(540)

FIŠKÁL EXTRA

(510) 41 - Vydávanie kníh a časopisov.

(730) **A - HA - public, spol. s r. o.**, Sokolská 1/B, 811 01 Bratislava, SK;

(210) 2100-96
(220) 09.08.1996
(511) 30
(540)

GRANAVA

(510) 30 - Ovsené alebo iné obilné prípravky.

(730) **DÚBRAVANKA, Pekáreň a cukráreň, a. s.**, Harmincova 1, 841 01 Bratislava, SK;

(210) 2101-96
(220) 09.08.1996
(511) 30

(540) **BEVIT - DÚBRAVANKA**

(510) 30 - Chlieb.

(730) **DÚBRAVANKA, Pekáreň a cukráreň, a. s.**, Harmincova 1, 841 01 Bratislava, SK;

(210) 2119-96
(220) 12.08.1996
(511) 3
(540)

Sindo

(510) 3 - Čistiace prípravky.

(730) **I. N. GLOBAL, a. s.**, Ruská 67, 101 00 Praha 10, CZ;

(210) 2122-96
(220) 12.08.1996
(511) 3
(540)

marca cz

(510) 3 - Pracie a bieliace prípravky, čistiace a leštiace prípravky, mydlá, voňavky a éterické oleje.

(730) **I. N. GLOBAL, a. s.**, Ruská 67, 101 00 Praha 10, CZ;

(210) 2123-96
(220) 12.08.1996
(511) 2, 7

(540) **SURFIN**

(510) 2 - Práškové farby.

7 - Stroje a zariadenia na abrazívne čistenie a lakovanie.

(730) **SURFIN Slovakia, s. r. o.**, Ul. Milana Pišúta 1, 841 07 Bratislava, SK;

(210) 2124-96
(220) 12.08.1996
(591) biela, modrá, červená
(511) 2, 7
(540)

surfin SLOVAKIA

(510) 2 - Práškové farby.

7 - Stroje a zariadenia na abrazívne čistenie a lakovanie.

(730) **SURFIN Slovakia, s. r. o.**, Ul. Milana Pišúta 1, 841 07 Bratislava, SK;

(210) 2126-96
(220) 13.08.1996
(511) 6, 7, 9
(540)

 **SENSIC**

(510) 6 - Mechanické zámky a kľúče k týmto zámkom, v podstate z kovu; samočinné dverné závery v rozsahu triedy 6.

7 - Hydraulické pohony dverí.

9 - Elektrické zámky a kľúče k týmto zámkom; zariadenia na kontrolu vstupu elektrického alebo elektronického typu; kódovacie karty; úložné údajov vo forme kódovacích kariet; prístroje a zariadenia na identifikáciu osôb; bezpečnostné zariadenia; prístroje pre slaboprúdovú techniku, a to na transformáciu, akumuláciu a ovládanie; zatváracie zariadenia, ktorých elektronické súčasti umožňujú uzamknutie a/alebo odomknutie, vždy na jednodielne alebo viacdielne dvere alebo jednodielne alebo viacdielne brány, v rozsahu triedy 9; počítačové programy na umelých nosičoch informácií vrátane kariet a čipov; videozariadenia na sledovanie a snímanie, skladajúce sa z videokamier, ktoré bezdrôtovo alebo káblom prenášajú obrázky na kontrolné obrazovky, vysielacie a prijímače na prenos údajov; rozdeľovacie schránky, rozdeľovacie zásuvky; elektrické zariadenia na otváranie dverí; domáce telefóny na hovor v oboch smeroch; elektrické ovládače zámkov a pohonov dverí a okien; elektrické a elektromechanické pohony dverí, zatváracie zariadenia, samočinné dverné závery v rozsahu triedy 9.

(730) **DORMA GmbH + Co. KG**, Breckerfelder Str. 42-48, 58256 Ennepetal, DE;

(210) 2128-96
(220) 14.08.1996
(511) 16, 35, 41
(540)

 **ASPEKT**

(510) 16 - Tlačoviny, časopisy, periodiká, knihy, fotografie.

35 - Inzertná a reklamná činnosť.

41 - Výchova a zábavná činnosť, vydávanie kníh a časopisov (vydavateľstvo).

(730) **ASPEKT, záujmové združenie žien**, P. O. BOX 122, 814 99 Bratislava, SK;

(210) 2133-96
(220) 14.08.1996
(511) 32

(540) **MICKEY'S**

(510) 32 - Alkoholické a nealkoholické sladové nápoje, najmä pivo všetkých druhov, sladový likér (silné pivo), porter, svetlé pivo, nadkvasné pivo a čierne pivo.

(730) **The Stroh Brewery Company**, 100 River Place, Detroit, Michigan 48207, US;

(210) 2134-96
(220) 14.08.1996
(511) 32

(540) **LONE STAR**

(510) 32 - Alkoholické a nealkoholické sladové nápoje, najmä pivo všetkých druhov, sladový likér (silné pivo), porter, svetlé pivo, nadkvasné pivo a čierne pivo.

(730) **The Stroh Brewery Company**, 100 River Place, Detroit, Michigan 48207, US;

(210) 2141-96
(220) 14.08.1996
(511) 32

(540) **KAMASUTRA**

(510) 32 - Vody minerálne, stolové a šumivé; nealkoholické nápoje; sirupy, koncentráty a iné prípravky na prípravu nápojov.

(730) **AMBRÓZIA, spol. s r. o.**, Dukelská 23, 920 01 Hlohovec, SK;

(210) 2192-96
(220) 20.08.1996
(511) 30

(540) **OVOCNÝ SEN**

(510) 30 - Čaje a aromatizované čaje, bylinkové a ovocné čaje, tieto druhy čajov tiež v aromatizovanej, vitamínizovanej a mineralizovanej forme; čajové extrakty a extrakty z obdobných, čajom podobných výrobkov tiež v aromatizovanej, vitamínizovanej a mineralizovanej forme; prípravky pozostávajúce prevažne z potravín s čajovými extraktmi a extraktmi z obdobných, čajom podobných výrobkov v práškovej alebo granulovanej podobe, tiež aromatizované, vitamínizované a mineralizované; nealkoholické hotové nápoje z čaju a z obdobných, čajom podobných výrobkov a ich extrakty, prísady do týchto nápojov a potravinové prípravky k týmto nápojom.

(730) **Ostfriesische Tee Gesellschaft Laurens Spethmann GmbH & Co.**, Am Bauhof 13-15, D-21218 Seevetal, DE;

(210) 2226-96
(220) 26.08.1996
(511) 29, 31, 32

(540)



- (510) 29 - Mäso, ryby, hydina a zverina; mäsové výťažky; konzervované, sušené a tepelne spracované ovocie a zelenina, najmä smažené a pečené; rôsoly, džemy, marmelády, ovocné zaváraniny, ovocné pretlaky; vajcia, mlieko a mliečne výrobky; jedlé oleje a tuky.
31 - Nespracované poľnohospodárske, záhradkárské a lesné produkty a obilniny; živé zvieratá; čerstvé ovocie a zelenina; semená, rastliny a kvety; potravina pre zvieratá, slad.
32 - Pivo; minerálne a sytené vody a iné nealkoholické nápoje; ovocné nápoje a ovocné šťavy; sirupy a iné prípravky na výrobu nápojov.
- (730) **Fruit Shippers Limited**, Charlotte House, Charlotte Street, Nassau, BS;

(210) 2235-96
(220) 27.08.1996
(511) 7
(540)



- (510) 7 - Výfukové systémy pre motorové vozidlá, komponenty a príslušenstvo k nim, najmä tlmiče, katalytické meniče, pätice, výfukové rúry, rozvodné rúry, reduktory, výfuky (rúry), dýza, hroty, svorky a závesy.
- (730) **TENNECO AUTOMOTIVE INC.**, 111 Pfingsten Road, Deerfield, Illinois 60015, US;

(210) 2247-96
(220) 27.08.1996
(310) 113388
(320) 25.07.1996
(330) CZ
(511) 1, 3, 5

(540) **VEMASTIT**

- (510) 1 - Chemické výrobky pre lekárstvo, hygienu, farmáciu a vedu.
3 - Kozmetické prípravky.
5 - Prípravky baktericídne a fungicídne, liečivá, drogy, farmaceutické prípravky humánne a veterinárne, masti, organopreparáty, séra a výrobky z krvi, prípravky posilňovacie a dietetické, diagnostiká.
- (730) **Léčiva, a. s.**, Dolní Měcholupy 130, 102 37 Praha 10, CZ;

(210) 2252-96
(220) 28.08.1996
(511) 36
(540)



- (510) 36 - Finančné služby všetkých druhov, obchodné a investičné bankové služby všetkých druhov.
- (730) **RILLEM CORPORATION**, 900 Avis Drive, Ann Arbor, Michigan 48108, US;

(210) 2253-96
(220) 28.08.1996
(511) 36

(540) **AVIS**

- (510) 36 - Finančné služby všetkých druhov, obchodné a investičné bankové služby všetkých druhov.
- (730) **RILLEM CORPORAION**, 900 Avis Drive, Ann Arbor, Michigan 48108, US;

(210) 2281-96
(220) 02.09.1996
(511) 33

(540) **VODKA ON METAL**

- (510) 33 - Alkoholické nápoje (okrem pív), aperitívy, horké, brandy, koktaily, alkoholické nápoje podporujúce trávenie (likéry a liehoviny), destilované alkoholické nápoje, džin, likéry, liehoviny (nápoje), vodka, whisky.
- (730) **DANISCO A/S**, Langebrogade 1, DK-1001 Copenhagen K, DK;

(210) 2284-96
(220) 02.09.1996
(511) 3

(540) **LINOSECURE**

- (510) 3 - Bieliace prípravky a substancie na pranie; prípravky čistiace, na leštenie a brúsenie; prípravky na odstraňovanie škvrn, farieb a lakov; vosky; prípravky na báze voskov na ošetrovanie dokončených i nedokončených povrchov; prípravky na odstraňovanie voskov; leštiace ochranné nátery na báze politur; krémy a leštidlá na topánky; prípravky na čistenie topánok; mydlá; detergenty.
- (730) **S. C. JOHNSON COMMERCIAL MARKETS, INC., a Delaware, U.S.A. Corporation**, 8310 16th Street, Sturdevant, Wisconsin 53177-0902, US;

(210) 2287-96
(220) 02.09.1996
(511) 9, 16, 35, 38, 41
(540)



(510) 9 - Aparatúry a prístroje na záznam, prenos, vysielanie, príjem, uchovávanie, zobrazenie alebo reprodukciu zvuku, obrazu a dát; počítače, počítačové programy, počítačový softvér, počítačové čipy, aparatúry a prístroje na kódovanie a dekódovanie elektrických signálov, jednotky diaľkového ovládania; inteligentné karty; kódové karty; antény; satelitné paraboly; káble; optické vlákna; spínače; adaptéry; konektory; zástrčky; zásuvky a výstupy; spojovacie skrine; pásky; diskety a kazety ako nosiče alebo na záznam dát, zvuku alebo obrazu; kinematografické filmy pripravené na premietanie; audio- alebo videozáznamy; multimediálne zariadenia na komunikáciu, záznam, prenos, vysielanie, ukladanie, zobrazenie, príjem a reprodukciu; náhradné diely (a montážne prvky) na všetky uvedené výrobky.

16 - Tlačené publikácie; časopisy; prehľady televíznych, káblových, rozhlasových a satelitných programov; prehľady zábavných programov a recenzie; fotografie; nálepky; plagáty; papiernický tovar; noviny.

35 - Inzertné a reklamné služby; prenájom reklamných plôch; služby riadenia podniku; účtovnícke služby; poradenské, konzultačné a informačné služby týkajúce sa podnikania a riadenia podniku; služby prieskumu trhu; fakturačné služby; služby v oblasti publicity a marketingu; predplatné a poradenské, informačné, konzultačné a riadiace služby predplatiteľom; príprava a uskutočnenie obchodných ukážok a výstav; rozširovanie inzertných a reklamných materiálov;

38 - hlasové, dátové, zvukové a obrazové komunikačné služby; multimediálne komunikačné služby; telekomunikačné služby; služby rozhlasového, televízneho, satelitného a káblového vysielania; služby tlačových agentúr; prenos, poskytovanie a zobrazenie informácií z počítačovo uchovávaných bánk dát pre potreby podnikov a domácností; vysielanie živých predstavení a udalostí; poskytovanie a šírenie informácií týkajúcich sa všetkých uvedených služieb; požičiavanie, prenájom aparatúr a prístrojov slúžiacich na prenos informácií, služby predplatenia televízneho vysielania; poskytovanie webovských staníc.

41 - Produkcia a záznam rozhlasových, televíznych programov a videoprogramov, satelitných a káblových programov; televízne zábavné a vzdelávacie služby; organizovanie, prezentácia, produkcia a záznam živých predstavení, show, udalostí, koncertov, divadelných produkcií, súťaží, prednášok, seminárov, športových činností a akcií, recitálov, diskusií, verejných a súkromných zhromaždení, kultúrnych činností a akcií, konferencií, schôdok, manifestácií a prejavov; požičiavanie kinematografických filmov, videozáznamov, audiozáznamov a CD-ROM; publikácia kníh, manuálov, časopisov a textov, videozáznamov, audiovizuálnych a zvukových záznamov; poradenské služby týkajúce sa všetkých uvedených služieb; poskytovanie a zaobstarávanie informácií týkajúcich sa všetkých uvedených služieb.

(730) **NetHold International BV**, Neptunusstraat 41, 4841 KA Hoofddorp, NL;

(210) 2328-96

(220) 04.09.1996

(511) 5, 29, 30, 32

(540) **NUTRILITE**

(510) 5 - Diétne a/alebo potravinové doplnky tvorené vitamínmi a/alebo minerálmi, bylinami, rastlinnými koncentrátmi, proteínovými práškami, mastnými kyselinami, vlákninami, riasami, aminokyselinami a živými aktívnymi kultúrami na lekárske použitie.

29 - Diétne a/alebo potravinové doplnky tvorené vitamínmi a/alebo minerálmi, bylinami, rastlinnými koncentrátmi, mastnými kyselinami, vlákninami, riasami, aminokyselinami a živými aktívnymi kultúrami, tyčinky na báze ovocia a/alebo orechov obohatené vitamínmi a/alebo minerálmi, proteínové prášky, práškové nemliečne prísady.

30 - Diétne a/alebo potravinové prídavky na báze obilnín, kukuričný sirup a/alebo múčka alebo tyčinky na báze obilnín obohatené vitamínmi a/alebo minerálmi; obilné vločky na raňajky; čaj; rýchle občerstvenie vrátane keksov, aromatizovaných kukuričných puffov a tyčínok na báze obilnín a tyčínok na báze obilnín obohatených vitamínmi a/alebo minerálmi.

32 - Zmesi používané pri príprave nealkoholických nápojov z ovocia, čokolády, vanilkových alebo podobne aromatizovaných nápojov obohatených vitamínmi a minerálmi; ovocné a/alebo zeleninové nápoje nesýtené oxidom uhličitým, nápoje obohatené vápnikom nesýtené oxidom uhličitým; športové nápoje a/alebo nápojové zmesi.

(730) **Amway Corporation**, spoločnosť organizovaná a existujúca podľa zákonov štátu Michigan, 7575 East Fulton Road, Ada, Michigan 49355, US;

(210) 2329-96

(220) 04.09.1996

(511) 9

(540) **BOSS AUDIO SYSTEMS**

(510) 9 - Súčasti zvukových automobilových zariadení, najmä AM/FM prijímače, prehrávače kazetových pásov, kompaktných diskov, zosilňovačov, equalizérov, elektronických prepojení a reproduktorov.

(730) **AVA Enterprises Inc.**, spoločnosť organizujúca a existujúca podľa zákonov štátu California, 20450 Plumer Street, Chatsworth, California 91311, US;

(210) 2330-96

(220) 04.09.1996

(511) 9, 16, 42

(540) **JAVASERVER**

(510) 9 - Počítačový hardvér, počítačový softvér, počítačové periférne zariadenia vrátane počítačového softvéru, ktorý môže byť prevzatý z internetu.

16 - Inštrukčné manuály, tlačoviny a publikácie z oblasti počítačov a informačnej technológie.

42 - Zaisťovanie počítačového softvéru, ktorý môže byť prevzatý z globálnej počítačovej siete.

(730) **SUN MICROSYSTEMS, INC.**, spoločnosť zriadená podľa zákonov štátu Delaware, 2550 Garcia Avenue, Mountain View, California 94043-1100, US;

(210) 2331-96
(220) 04.09.1996
(511) 9, 16
(540)



(510) 9 - Počítačový hardvér, počítačový softvér, počítačové tlačiarne, súpravy pre počítačové tlačiarne.
16 - Inštruktážne materiály, tlačoviny a publikácie z oblasti počítačov a informačnej technológie.
(730) **SUN MICROSYSTEMS, INC.**, spoločnosť zriadená podľa zákonov štátu Delaware, 2550 Garcia Avenue, Mountain View, California 94043-1100, US;

(210) 2333-96
(220) 04.09.1996
(511) 7, 12
(540)

Koyo

(510) 7 - Hnacie hriadele, ložiská a spojky (nie pre pozemné vozidlá); hnacie prevody; brzdiace prístroje (nie pre pozemné vozidlá); kovoobrábacie stroje a nástroje; banské stroje a prístroje; stavebné stroje a prístroje; stroje a prístroje na manipuláciu s nákladom; chemické stroje a prístroje; textilné stroje a prístroje; stroje a prístroje na spracovanie potravín a nápojov; stroje a prístroje na rezivo; obrábacie stroje a prístroje na drevo a preglejky; stroje na výrobu buničiny; stroje na výrobu papiera; stroje na spracovanie papiera; tlačiarenské stroje, kníhviazačské stroje; baliace alebo ovijacie stroje; motory (nie pre pozemné vozidlá); pneumatické alebo hydraulické stroje a nástroje; poľnohospodárske stroje a náradie; rybárske stroje a náradie; elektrické motory (nie pre pozemné vozidlá); generátory.
12 - Hnacie hriadele, ložiská a spojky pre pozemné vozidlá; riadiace jednotky; hnacie prevody pre pozemné vozidlá a ich časti a výstroj; brzdiace prístroje; elektrické motory hnacích prevodov pre pozemné vozidlá; časti a výstroj lodí a člnov a výstroj lietadiel; časti a výstroj pozemných vozidiel.
(730) **KOYO SEIKO CO., LTD.**, No.5-8, Minamisenba 3-chome, Chuo-ku, Osaka, JP;

(210) 2340-96
(220) 05.09.1996
(310) 75/111708
(320) 30.05.1996

(330) US
(511) 35, 37, 41, 42

(540) **SYNERGY - PLUS**

(510) 35 - Servisný a podporný program pre marketing.
37 - Servisný a podporný program pre údržbu.
41 - Servisný a podporný program pre výcvik.
42 - Služby v odbore počítačových sietí.
(730) **Cabletron Systems, Inc.**, One Cabletron Way, Rochester, NH 03867, US;

(210) 2342-96
(220) 05.09.1996
(511) 19

(540) **DENSITOP**

(510) 19 - Stavebné materiály, cement, materiály na báze cementu na opravy a/alebo renováciu budov a konštrukcií a na stavbu konštrukčných prvkov, povlaky na podlahy i na iné stavebné a konštrukčné prvky.
(730) **Densit a/s**, DK-9220 Aalborg, DK;

(210) 2343-96
(220) 05.09.1996
(511) 9
(540)

SEGA Touring Car Championship

(510) 9 - Vedecké aparáty a prístroje námorné, geodetické, elektrické, fotografické, filmové, optické, prístroje na váženie, meranie, signalizáciu, kontrolu (inšpekciu), záchranu a prístroje učebné; elektrické prístroje; hry adaptované na použitie s televíznymi prijímačmi, počítače, počítačové periférne zariadenia, prístroje na spracovanie dát a obrazu, programové vybavenie počítača, počítačové programy, programy elektronických hier, programy počítačových hier, disky, nosné pásky a kazety alebo na záznam dát a/alebo obrazu, zvuku, a/alebo videonahrávok; hracie stroje, prístroje na videohry, prístroje na videohry pre domácnosť a zábavné prístroje, všetko na použitie s televíznymi prijímačmi; arkádové hracie stroje a zábavné prístroje na peniaze, karty alebo ovládané počítačom; zásobníky, disky a kazety elektronických hier; zásobníky a disky počítačových hier a videohier; prístroje a aparáty na spracovanie dát na vedenie zábavných centier; vybavenie počítačových hier obsahujúce pamäťové zariadenie; pamäťové zariadenie na vybavenie počítačových hier; CD-ROM prehrávače; televízne prijímače; periférne zariadenie na použitie s prístrojmi na videohry v domácnosti; súčasti a príslušenstvá uvedeného tovaru.
(730) **SEGA ENTERPRISES, LTD.**, 2-12, Haneda 1-chome, Ohta-ku, Tokyo 144, JP;

(210) 2347-96
(220) 05.09.1996
(511) 3
(540)



(510) 3 - Mydlá, voňavkárské výrobky, éterické oleje, kozmetické výrobky, pleťové krémy a pleťové vody, vlasové vody, prípravky na čistenie zubov.

(730) **Unilever N. V.**, Weena 455, 3013 AL Rotterdam, NL;

(210) 2348-96
(220) 05.09.1996
(511) 3
(540)



(510) 3 - Mydlá, voňavkárské výrobky, éterické oleje, kozmetické výrobky, pleťové krémy a pleťové vody, vlasové vody, prípravky na čistenie zubov.

(730) **Unilever N. V.**, Weena 455, 3013 AL Rotterdam, NL;

(210) 2349-96
(220) 05.09.1996
(511) 5

(540) **CHEWY, NOT CHALKY**

(510) 5 - Farmaceutické, zverolekárske a hygienické prípravky, dietetické látky prispôbené na lekárske účely, potrava pre dojčatá, náplasti, obvazový materiál, hmoty na plombovanie zubov a zubné vosky, dezinfekčné prostriedky, prípravky na ničenie škodcov, fungicidy, herbicidy.

(730) **SmithKline Beecham Corporation**, One Franklin Plaza, Philadelphia, Pennsylvania 19101, US;

(210) 2380-96
(220) 09.09.1996
(591) zlatá, fialová
(511) 39, 41, 42
(540)



(510) 39 - Sprostredkovateľské služby cestovných kancelárií; organizovanie turistických zájazdov; predaj a rezervácia cestovných lístkov a zájazdov; služby turistických kancelárií a cestovných dopravcov; sprievodcovské služby.

41 - Informácie o rekreáciách; sprostredkovanie informácií o rekreáciách.

42 - Sprostredkovanie prechodného ubytovania.

(730) **OMEGA tours, s. r. o.**, Františkánske nám. 3, 811 01 Bratislava, SK;

(210) 2399-96
(220) 10.09.1996
(511) 35, 36

(540) **BCG**

(510) 35 - Poradenské služby pre vedenie podniku.

36 - Poradenské služby pre finančné vedenie podniku.

(730) **The Boston Consulting Group, Inc.**, Exchange Place, Boston, Massachusetts 02109, US;

(210) 2477-96
(220) 19.09.1996
(511) 16, 35, 39, 41, 42
(540)



(510) 16 - Výrobky z papiera, lepenky a kartonážne výrobky, tlačoviny, časopisy, periodiká, knihy, plagáty, fotografie, obrazy, papierové obaly, kancelárske potreby, propagačné a reklamné tabule, panely a pútače z papiera, lepenky a kartonáže.

35 - Propagačná a reklamná činnosť; prevádzkovanie reklamných plôch; marketingové a manažérske služby.

39 - Dopravné a prepravné služby.

41 - Organizovanie, zabezpečovanie a usporadúvanie veľtrhov a výstav.

42 - Tlač, tlačiarenské služby.

(730) **ISPA, spol. s r. o.**, Mlynské Nivy 37, 821 09 Bratislava, SK;

(210) 2479-96
(220) 20.09.1996
(511) 9, 35, 38, 41, 42
(540)



(510) 9 - Magnetické suporty (médiá) zvukových záznamov, MC kazety, kompaktné disky.

35 - Reklamná činnosť a predvádzanie tovaru a služieb na reklamné účely a podpora predaja, sprostredkovanie obchodu s tovarom, poskytovanie propagačných služieb.

38 - Vysielanie rádiových programov.

41 - Tvorba rozhlasových programov, rozhlasová zábava; organizovanie oddychových, športových,

športových a kultúrnych podujatí, sprostredkovateľská a obstarávateľská činnosť v oblasti kultúry.
42 - Poskytovanie poradenských služieb v médiách.
(730) **REBECA, s. r. o.**, Horné Rakovce 1447, 039 01 Turčianske Teplice, SK;

(210) 2513-96
(220) 24.09.1996
(591) modrá
(511) 35
(540)



(510) 35 - Sprostredkovanie predaja hydromasážnych sústav a vlnených tovarov.
(730) **EASTCON AG SR, spol. s r. o.**, Kysucká 14, 903 01 Senec, SK;

(210) 2514-96
(220) 24.09.1996
(511) 16, 41
(540)

ALBI

(510) 16 - Pohľadnice, blahoželanania do obálok, kalendáre, baliaci papier, papierové dekorácie, listový papier, samolepky, papierové tašky, albumy, výrobky z papiera darčekového charakteru.
41 - Vydavateľská činnosť.
(730) **ALBI, v. o. s.**, U Rajskej zahrady 2, 130 00 Praha, CZ;

(210) 2516-96
(220) 24.09.1996
(511) 4, 35
(540)



(510) 4 - Pohonné látky.
35 - Sprostredkovanie obchodu s palivami.
(730) **ESEA LINES, s. r. o.**, Partizánska cesta 3, 974 01 Banská Bystrica, SK;

(210) 2524-96
(220) 25.09.1996
(511) 1, 5, 31
(540) **AGROVISTA**

(510) 1 - Chemické prostriedky používané v poľnohospodárstve, záhradníctve a lesníctve, prírodné a umelé hnojivá.
5 - Prostriedky na ničenie buriny a na hubenie živočíšnych škodcov, pesticídy, insekticídy, herbicídy a fungicídy.
31 - Obilniny a vlákny.
(730) **Agrovista BV, Manufactures and Merchants**, Händelstraat 66, 5961 PV Horst, NL;

(210) 2527-96
(220) 25.09.1996
(511) 5

(540) **MONITOR**

(510) 5 - Farmaceutické, veterinárne a zdravotnícke prípravky; dietetické látky na lekárske účely, detská výživa, náplasti, obväzový materiál; hmoty na plombovanie zubov, dentálny vosk; dezinfekčné prostriedky; prostriedky proti parazitom, fungicídy, herbicídy.
(730) **MONSANTO COMPANY**, spoločnosť organizovaná a existujúca podľa zákonov štátu Delaware, 800 North Lindbergh Boulevard, St. Louis, Missouri, US;

(210) 2528-96
(220) 25.09.1996
(511) 5

(540) **APYROS**

(510) 5 - Farmaceutické, veterinárne a zdravotnícke prípravky; dietetické látky na lekárske účely, detská výživa, náplasti, obväzový materiál; hmoty na plombovanie zubov, dentálny vosk; dezinfekčné prostriedky; prostriedky proti parazitom, fungicídy, herbicídy.
(730) **MONSANTO COMPANY**, spoločnosť organizovaná a existujúca podľa zákonov štátu Delaware, 800 North Lindbergh Boulevard, St. Louis, Missouri, US;

(210) 2531-96
(220) 25.09.1996
(310) 75/122 607
(320) 20.06.1996
(330) US
(511) 3

(540) **PERFECT SILHOUETTE**

(510) 3 - Výrobky zahŕňajúce starostlivosť o telo, mydlá, výrobky voňavkárске, éterické oleje, vodičky na vlasy, zubné pasty, kozmetické prípravky, prípravky na čistenie, pracie prostriedky.
(730) **Victoria's Secret Stores, Inc. a Delaware Corporation**, Four Limited Parkway East, Reynoldsburg, Ohio 43068, US;

(210) 2533-96
(220) 26.09.1996

(511) 25
(540)



(510) 25 - Odevy, najmä športové oblečenie.
(730) **Christian Michael**, 13017 South Spring Street, Los Angeles, California, US;

(210) 2534-96
(220) 26.09.1996
(511) 35, 42
(540)



(510) 35 - Reklamná a propagačná činnosť, sprostredkovanie obchodnej činnosti.
42 - Sprostredkovanie reštauračných služieb.
(730) **GASTRO CARD, s. r. o.**, Poštová 14, 040 01 Košice, SK;

(210) 2540-96
(220) 27.09.1996
(310) 1996-07368
(320) 14.08.1996
(330) SE
(511) 5

(540) **CORTAID**

(510) 5 - Farmaceutické prípravky, najmä protizápalové prípravky.
(730) **Pharmacia & Upjohn AB**, 112 87 Stockholm, SE;

(210) 2541-96
(220) 27.09.1996
(511) 4, 7

(540) **LAWN-BOY**

(510) 4 - Mazivá a aditíva na zušľachtovanie pohonných hmôt.
7 - Žacie stroje na trávu, nože k žacím strojom na trávu, vaky na zachytávanie trávy, drviace a mulčovacie prídavné zariadenia k žacím strojom na trávu, rezačka trávy a buriny, odhadzovače snehu, traktory na trávniky, žacie stroje na trávu so sedadlom vodiča a časti a príslušenstvo všetkých uvedených výrobkov.

(730) **The Toro Company**, 8111 Lyndale Avenue South, Bloomington, Minnesota 55420, US;

(210) 2542-96
(220) 27.09.1996
(310) 13904
(320) 01.04.1996
(330) EM
(511) 5, 29, 30
(540)



(510) 5 - Diétne potraviny prispôbené na lekárske účely (na ľudské použitie).
29 - Jedlé oleje a tuky.
30 - Šalátové dressingy a omáčky (chuťové prísady), zmrzliny, trvanlivé pečivo, čokolády, müsli tyčinky, zákusky.
(730) **RAISIO BENECOL OY**, Raisionkaari 55, 21200 Raisio, FI;

(210) 2543-96
(220) 27.09.1996
(511) 19

(540) **LATICRETE**

(510) 19 - Nekovové stavebné materiály: najmä malty, injekčné malty, cementy obsahujúce a neobsahujúce aditíva, pieskové zmesi, kompozície na inštaláciu dlaždíc, tehál, kameňov a iných povrchových krytín, sadry, štukovej malty, cementové dosky, vodotesné membrány, vodotesné tekutiny a vodotesné výrobky a zlúčeniny na použitie v stavebníctve pri opravách a údržbe budov.
(730) **Laticrete International, Inc.**, One Laticrete Park North, Bethany, Connecticut 06524-3423, US;

(210) 2546-96
(220) 27.09.1996
(511) 17, 19, 20, 27

(540) **WILSONART**

(510) 17 - Laminované a tvárnené plastické tabule.
19 - Laminované lišty, drevené okrajové lišty, umeľý kameň.
20 - Tvárnené toaletné dosky, pultové dosky, uzávery pre kúpeľne a sprchy.
27 - Laminátové podlahoviny a fenolové podlahové panely.
(730) **PREMARK RWP HOLDINGS, INC.**, spoločnosť zriadená podľa zákonov štátu Delaware, 300 Delaware Avenue, Wilmington, Delaware 19801, US;

(210) 2547-96
(220) 27.09.1996
(511) 17, 19, 20, 27
(540)



(510) 17 - Laminované a tvárnené plastické tabule.
19 - Laminované lišty, drevené okrajové lišty, umelý kameň.
20 - Tvárnené toaletné dosky, pultové dosky, uzávery pre kúpeľne a sprchy.
27 - Laminátové podlahoviny a fenolové podlahové panely.
(730) **PREMARK RWP HOLDINGS, INC.**, spoločnosť zriadená podľa zákonov štátu Delaware, 300 Delaware Avenue, Wilmington, Delaware 19801, US;

(210) 2551-96
(220) 27.09.1996
(511) 16

(540) **BARELY LEGAL**

(510) 16 - Tlačené publikácie, najmä časopisy na pobavenie dospelých.
(730) **LFP, INC., kalifornská spoločnosť**, 8484 Wilshire Blvd., Beverly Hills, California 90211, US;

(210) 2553-96
(220) 30.09.1996
(511) 5, 10

(540) **COMPRILAN**

(510) 5 - Bandáže a obvazy na lekárske účely; ovínadlá; zdravotnícke pančuchy, pančuchové, nohavičky a ponožky.
10 - Ortopedické kompresné bandáže a obvazy; podporné ponožky, pančuchy a pančuchové nohavičky.
(730) **Beiersdorf AG**, Hamburg, DE;

(210) 2554-96
(220) 30.09.1996
(591) žltá, modrá
(511) 35, 36, 39
(540)



(510) 35 - Účtovníctvo a ekonomické poradenstvo.
36 - Zmenárenské služby, prevádzkovanie zmenárni, colno-deklaračné služby.
39 - Služby spojené s prepravou osôb, tovarov a iných hnutelných vecí cestnými dopravnými prostriedkami, medzinárodné a vnútroštátne zasielateľ-

ské služby, sprostredkovateľské služby v oblasti dopravy a prepravy, skladovanie.

(730) **ZAS Ostrava, a. s.**, nám. Sv. Čecha 3, Ostrava - Prívov, CZ;

(210) 2555-96
(220) 30.09.1996
(511) 5

(540) **ANAZOR**

(510) 5 - Kardiovaskulárne prípravky.
(730) **AMERICAN HOME PRODUCTS CORPORATION**, Five Giralda Farms, Madison, New Jersey, US;

(210) 2556-96
(220) 30.09.1996
(511) 30
(540)



(510) 30 - Čaj.
(730) **Linek František - "SANUS"**, Záhorácka 868, 908 77 Borský Mikuláš, SK;

(210) 2557-96
(220) 30.09.1996
(511) 30
(540)



(510) 30 - Čaj.
(730) **Linek František - "SANUS"**, Záhorácka 868, 908 77 Borský Mikuláš, SK;

(210) 2561-96
(220) 30.09.1996
(511) 7,8,12

(540) **LOCUST**

(510) 7 - Poľnohospodárske, stavebné a zemné stroje a zariadenia.
8 - Kovové náradia.
12 - Dopravné prostriedky pozemné, ich motory a súčasti.
(730) **HONTIANSKE STROJÁRNE, a. s.**, Priemyselná 937/4, 963 01 Krupina, SK;

(210) 2580-96
(220) 02.10.1996
(511) 5

(540) **URAPLEX**

(510) 5 - Liečivá.

(730) **MADAUS Aktiengesellschaft**, Ostmerheimer Strasse 198, 51109 Köln, DE;

(210) 2581-96
(220) 02.10.1996
(511) 32
(540)



(510) 32 - Pivo.

(730) **Ústecké pivovary, a. s.**, Drážďanská 80, 401 73 Ústí nad Labem, CZ;

(210) 2582-96
(220) 02.10.1996
(511) 32
(540)



(510) 32 - Pivo.

(730) **Ústecké pivovary, a. s.**, Drážďanská 80, 401 73 Ústí nad Labem, CZ;

(210) 2583-96
(220) 02.10.1996
(511) 5

(540) **ELMIRON**

(510) 5 - Farmaceutické prípravky užívané pri urologických, gastrointestinálnych a/alebo vaskulárnych ťažkostiach alebo prípravky na ich liečenie.

(730) **IVAX International B. V.**, Westhaghe Building, Anthony Fokkerweg, Amsterdam, NL-1059 CM, NL;

(210) 2584-96
(220) 02.10.1996
(511) 25

(540) **LOFTEEZ**

(510) 25 - Odevy, obuv, pokrývky hlavy.

(730) **FRUIT OF THE LOOM, INC.**, One Fruit of the Loom Drive, Bowling Green, Kentucky 42103, US;

(210) 2585-96
(220) 02.10.1996
(511) 3

(540) **NELINKA**

(510) 3 - Mydlá; voňavkárske výrobky, éterické oleje, kozmetické výrobky; pleťové krémy a pleťové vody, vlasové vody; prípravky na čistenie zubov.

(730) **Unilever N. V.**, Weena 455, 3013 AL Rotterdam, NL;

(210) 2586-96
(220) 02.10.1996
(511) 3
(540)



(510) 3 - Mydlá; voňavkárske výrobky, éterické oleje, kozmetické výrobky; pleťové krémy a pleťové vody, vlasové vody; prípravky na čistenie zubov.

(730) **Unilever N. V.**, Weena 455, 3013 AL Rotterdam, NL;

(210) 2593-96
(220) 03.10.1996
(511) 3

(540) **CURVE**

(510) 3 - Parfuméria, kolínske vody, telové krémy a vody, zázypové púdre, kúpeľové mydlá, toaletné mydlá, kúpeľové gély, sprchové gély a kúpeľové soli.

(730) **Liz Claiborne, Inc.**, 1441 Broadway, New York, New York 10018, US;

(210) 2596-96
(220) 03.10.1996
(511) 9

(540) **CLAIBORNE**

(510) 9 - Okuliare, okuliare proti slnku, šošovky, okuliarové obruby a puzdrá na okuliare.

(730) **Liz Claiborne, Inc.**, 1441 Broadway, New York, New York 10018, US;

(210) 2597-96
(220) 03.10.1996
(511) 9, 14, 18

(540) **LIZ CLAIBORNE**

(510) 9 - Okuliare, okuliare proti slnku, šošovky, okuliarové obruby a puzdrá na okuliare.
14 - Šperky a hodinky.
18 - Kabelky, náprsné tašky, peňaženky, mešce, športové kabley, batožiny.
(730) **Liz Claiborne, Inc.**, 1441 Broadway, New York, New York 10018, US;

(210) 2599-96
(220) 03.10.1996
(511) 31
(540)

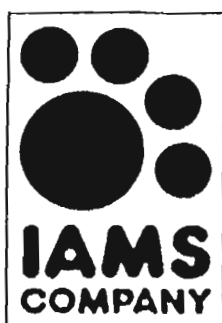

(510) 31 - Potrava pre zvieratá.
(730) **The Iams Company**, 7250 Poe Avenue, Dayton, Ohio 45414, US;

(210) 2600-96
(220) 03.10.1996
(511) 31

(540) **EUKANUBA**

(510) 31 - Potrava pre zvieratá.
(730) **The Iams Company**, 7250 Poe Avenue, Dayton, Ohio 45414, US;

(210) 2603-96
(220) 03.10.1996
(511) 3

(540) **VIDECAR**

(510) 3 - Čistiaci prípravok na sklá automobilov.
(730) **TATRACHEMA, výrobné družstvo**, Bulharská ul. 40, 917 02 Trnava, SK;

(210) 2604-96
(220) 03.10.1996
(511) 3

(540) **ZUZKA**

(510) 3 - Univerzálny prací prostriedok.
(730) **TATRACHEMA, výrobné družstvo**, Bulharská ul. 40, 917 02 Trnava, SK;

(210) 2605-96
(220) 03.10.1996
(511) 5, 29, 30
(540)



(510) 5 - Výrobky lekárnické; veterinárne a hygienické; potraviny pre batol'atá; dezinfekčné prípravky; výrobky na hubenie škodlivých zvierat; fungicídy, herbicídy; výživné doplnky potravín; čaj z liečivých bylín.
29 - Mäso, ryby, hydina, zverina a výrobky z nich; mäsové výťažky; ovocie a zelenina konzervované, sušené a zavarené; želé, džemy, kompóty; vajcia, mlieko a mliečne výrobky; oleje a tuky jedlé.
30 - Káva, čaj, najmä ovocný; kakao, cukor, ryža, tapioka, kávové náhradky a výrobky z nich, múka a obilninové prípravky a výrobky z nich, najmä výrobky racionálnej výživy; med, sirup melasový; droždie na kysnutie; soľ, horčica; ocot, omáčky (na dochutenie); korenie; ľad na osvieženie.
(730) **FOR LIFE, spol. s r. o.**, Ječná 26, 621 00 Brno, CZ;

(210) 2607-96
(220) 03.10.1996
(511) 4

(540) **UHVI**

(510) 4 - Oleje, tuky, mazadlá, pohonné hmoty.
(730) **Shell International Petroleum Company Limited**, Shell Centre, London, SE1 7 NA, GB;

(210) 2609-96
(220) 03.10.1996
(511) 5

(540) **ATEROMIXOL**

(510) 5 - Farmaceutické výrobky.
(730) **Laboratorios DALMER S. A.**, 15819, Ave.25 Playa, Havana City, CU;

(210) 2610-96
(220) 03.10.1996
(310) 39617466.8
(320) 12.04.1996

(330) DE
(511) 9, 12, 37, 42

(540) **TELLIGENT**

(510) 9 - Elektrické a elektronické meracie, riadiace a regulačné prístroje motorových vozidiel; prístroje na spracovanie dát; komunikačné prístroje; programy na nosičoch dát všetkých druhov.
12 - Motorové vozidlá a ich súčasti, (pokiaľ sú obsiahnuté v triede 12).
37 - Opravy a údržba motorových vozidiel.

42 - Vypracovanie a údržba programov.
 (730) **Daimler-Benz AG**, Eppelstrasse 225, 50546 Stuttgart, DE;

(210) 2611-96
 (220) 03.10.1996
 (310) 39617469.8
 (320) 12.04.1996
 (330) DL
 (511) 12, 37

(540) **MEGASPACE**

(510) 12 - Motorové vozidlá a ich súčasti, (pokiaľ sú obsiahnuté v triede 12).
 37 - Opravy a údržba motorových vozidiel.
 (730) **Daimler-Benz AG**, Eppelstrasse 225, 50546 Stuttgart, DE;

(210) 2612-96
 (220) 03.10.1996
 (310) 39616686.5
 (320) 04.04.1996
 (330) DE
 (511) 12, 37

(540) **ACTROS**

(510) 12 - Motorové vozidlá a ich súčasti, (pokiaľ sú obsiahnuté v triede 12).
 37 - Opravy a údržba motorových vozidiel.
 (730) **Daimler-Benz AG**, Eppelstrasse 225, 50546 Stuttgart, DE;

(210) 2615-96
 (220) 03.10.1996
 (511) 5

(540) **SUPRAL**

(510) 5 - Fungicidy používané na záhradnícke účely.
 (730) **RHONE-POULENC JARDIN**, 14-20 rue Pierre Baizet, 69009 Lyon, FR;

(210) 2617-96
 (220) 04.10.1996
 (511) 5

(540) **PROMIT**

(510) 5 - Injekčné a infúzne roztoky.
 (730) **MEDISAN PHARMACEUTICALS AB**, Ar 4, 74174 Uppsala, SE;

(210) 2618-96
 (220) 04.10.1996
 (511) 31
 (540)



(510) 31 - Čerstvé ovocie.
 (730) **Empresa Citrícola "Victoria de Girón"**, San José de Turriente, Jagüey Grande, Matanzas, CU;

(210) 2621-96
 (220) 04.10.1996
 (511) 9, 16

(540) **JVAOS**

(510) 9 - Prístroje a nástroje vedecké, navigačné, geodetické, elektrické (vrátane na bezdrôtovú telegrafiu); fotografické, kinematografické, optické prístroje a nástroje na váženie, meranie, signalizovanie, na účely kontrolné (inšpekčné), záchranné a na výučbu; automatické prístroje uvádzané do činnosti vhodným mince alebo známky; stroje na záznam, prenos a reprodukciu zvuku alebo obrazu; zapisovacie pokladne a počítačové stroje; hasiace prístroje; počítače, počítačový softvér pre počítačový operačný systém a počítačové programy na použitie v počítačových sieťach.

16 - Tlačoviny, návody na prevádzku a použitie, manuály a iné písané sprievodné materiály pre počítače, počítačový softvér, počítačové programy a manuály predávané ako celok.

(730) **SUN MICROSYSTEMS, INC.**, spoločnosť zriadená podľa zákonov štátu Delaware, 2550 Garcia Avenue, Mountain View, California 94043-1100, US;

(210) 2623-96
 (220) 04.10.1996
 (511) 9, 16, 18, 25, 35
 (540)

SCHUSTER

(510) 9 - Stroje na záznam, prenos a reprodukciu zvuku a obrazu.

16 - Kancelárske potreby (okrem nábytku).

18 - Kufre, aktovky, cestovné tašky.

25 - Odevy a obuv.

35 - Poskytovanie pomoci a sprostredkovateľské služby pri prevádzkovaní obchodu.

(730) **SCHUSTER, s. r. o.**, V záhradách 33, 811 03 Bratislava, SK;

(210) 2624-96
 (220) 04.10.1996
 (511) 9
 (540)

TATUNG

(510) 9 - Počítače, počítačové periférne zariadenia a príslušenstvá, TV zariadenia, prehrávače (magnetofóny, gramofóny), rozhlasové prijímače, záznamové zariadenia, záznamové videozariadenia, obrazové prijímače, monitory, elektrické drôty a káble, faxové zariadenia, telefóny a telefónne prístroje, stereo-zariadenia, akustické systémy, elektrické meracie prístroje, transformátory, predajné automaty, mechaniky CD, televízne obrazovky.

(730) **TATUNG COMPANY, A corporation of Taiwan, R. O. C.**, No.22, Seac. 3, Chung-Shan N. Road, Taipei, Taiwan, R.O.C., TW;

(210) 2633-96
(220) 07.10.1996
(511) 31

(540) **PRECEPT**

(510) 31 - Krmivo pre domáce zvieratá.
(730) **Texas Farm Products Company**, 915 South Fredonia Street, Nacogdoches, Texas 75961, US;

(210) 2635-96
(220) 07.10.1996
(511) 37

(540) **CONLOG**

(510) 37 - Servisné služby - montáž, prevádzkovanie, údržba a opravy zabezpečovacích zariadení pre motorové vozidlá.
(730) **SECAR, spol. s r. o.**, Hattalova 12/A, 831 03 Bratislava, SK;

(210) 2637-96
(220) 07.10.1996
(511) 37
(540)



(510) 37 - Servisné služby - montáž, prevádzkovanie, údržba a opravy zabezpečovacích zariadení pre motorové vozidlá.
(730) **SECAR, spol. s r. o.**, Hattalova 12/A, 831 03 Bratislava, SK;

(210) 2644-96
(220) 08.10.1996
(511) 3

(540) **LUXON**

(510) 3 - Čistiaci prostriedok na riad tekutý, práškový, čistiaci prostriedok na hygienické zariadenia, čistiaci prostriedok na okná, čistiaci prostriedok na nábytok, univerzálny prací prostriedok.
(730) **TATRACHEMA, výrobné družstvo**, Bulharská ul. 40, 917 02 Trnava, SK;

(210) 2655-96
(220) 09.10.1996
(511) 3

(540) **ABSOLUDREM**

(510) 3 - Prísady do kozmetických výrobkov a výrobkov na starostlivosť o pleť.
(730) **Revlon Consumer Products Corporation**, spoločnosť zriadená podľa zákonov štátu Delaware, 625 Madison Avenue, New York, New York 10022, US;

(210) 2690-96
(220) 14.10.1996
(511) 11
(540) **FLORA**

(510) 11 - Keramické výrobky na sanitárne účely, najmä WC komplety, umývadlá, bidety.
(730) **KERSAN, spol. s r. o.**, Kopčianska 90/b, 851 01 Bratislava, SK;

(210) 2692-96
(220) 14.10.1996
(591) modrá
(511) 35, 36
(540)



(510) 35 - Inzertná a reklamná činnosť a poskytovanie pomoci pri prevádzke obchodu, marketing.
36 - Poistovníctvo a peňažníctvo.
(730) **VÚB Leasing, s. r. o.**, Hradné údolie 9 A, 811 01 Bratislava, SK;

(210) 2693-96
(220) 14.10.1996
(591) modrá, čierna
(511) 35, 36
(540)



VÚB LEASING s.r.o.

(510) 35 - Inzertná a reklamná činnosť a poskytovanie pomoci pri prevádzke obchodu, marketing.
36 - Poistovníctvo a peňažníctvo.
(730) **VÚB Leasing, s. r. o.**, Hradné údolie 9 A, 811 01 Bratislava, SK;

(210) 2698-96
(220) 15.10.1996
(511) 39
(540)



RAILSHIP SERVICES

(510) 39 - Doprava, služby poskytované prístavmi, najmä odosielateľstvo, nakladanie, vykladanie a prekladanie nákladov, balenie a skladovanie tovaru, služby lodných agentov, zabezpečovanie ciest.
(730) **Finn carriers Oy Ab**, Porkkalankatu 7, 00180 Helsinki, FI;

(210) 2706-96
(220) 15.10.1996
(511) 1, 3, 5

(540) **Belcolor**

(510) 1 - Chemické výrobky na použitie v kozmetickom priemysle.
3 - Pracie, bieliace a iné prípravky na pranie a čistenie bielizne; prípravky na čistenie, leštenie, odmasťovanie a brúsenie; mydlá; voňavkárské výrobky, éterické oleje; kozmetické prípravky; vlasové vodič-

ky, prípravky na čistenie, ošetrovanie, tónovanie, farbenie, spevňovanie, lakovanie a strvalenie vlasov; zubné pasty a ústne vody s liečivými účinkami. 5 - Hygienické prípravky; zubné pasty a ústne vody s liečivými účinkami; dezinfekčné prípravky.

(730) **Henkel KGaA**, D-40191 Düsseldorf, DE;

(210) 2707-96

(220) 15.10.1996

(320) 03.10.1996

(330) 03.10.1996, AM 5270/96

(511) 36

(540) **EASYBANK**

(510) 36 - Poistovníctvo, finančníctvo a poskytovanie služieb v oblasti financovania; peňažníctvo a poskytovanie služieb v oblasti peňažníctva; bankovníctvo a bankové služby; nehnuteľnosti - poskytovanie služieb v oblasti nehnuteľností.

(730) **Bank für Arbeit und Wirtschaft Aktiengesellschaft**, Seitzergasse 2-4, 1010 Wien, AT;

(210) 2708-96

(220) 15.10.1996

(511) 30

(540) **ABRACADABRA**

(510) 30 - Káva, čaj, kakao, cukor, ryža a výrobky z ryže, kávové náhradky a instantná káva, obilniny a obilninové prípravky, chlieb, koláče, torty, zákusky, keksy, sušienky, pekárske a cukrárske výrobky, cukríky, pralinky, bonbóny, cukrovinky, sladké pečivo, múčniky, dezerty, müsli tyčinky, čokoláda, čokoládové výrobky, čokoládové nápoje, cukrovinky bez liečivých účinkov; ovocné zmrzliny, smotanové zmrzliny, potravinársky ľad, zmrzlinové výrobky, mrazené cukrovinky, arómy a esencie do nápojov, občerstvenie, jedlá a základy na výrobu jedál a omáčok; nátiery.

(730) **MARS, INCORPORATED**, McLean, Virginia, US;

(210) 2709-96

(220) 15.10.1996

(511) 5

(540) **CLAVULIN**

(510) 5 - Farmaceutické a liečivé prípravky a látky na ľudskú spotrebu.

(730) **SmithKline Beecham p. l. c.**, New Horizons Court, Brentford, Middlesex, TW8 9EP, GB;

(210) 2710-96

(220) 15.10.1996

(511) 5

(540) **QUMIN Q10**

(510) 5 - Farmaceutické prípravky, vitamínové a minerálne prípravky.

(730) **F. W. Wirtz & Co. GmbH**, Memeler Str. 30, 42781 Haan, DE;

(210) 2762-96

(220) 14.10.1996

(511) 42

(540)



SLOVENSKÁ SPOLOČNOSŤ PRE SYSTÉMY
RIADENIA A SYSTÉMY KVALITY, s. r. o.

(510) 42 - Inžinierska činnosť.

(730) **SKQS - Slovenská spoločnosť pre systémy riadenia a systémy kvality, s. r. o.**, Veľký Diel 3323, Areál VÚD, 011 39 Žilina, SK;

(210) 2790-96

(220) 23.10.1996

(511) 9, 16, 41

(540) **ULTRAPHON**

(510) 9 - Nosiče informácií všetkých druhov vrátane zvukových, obrazových a zvukovoobrazových nosičov s nahratými záznamami a bez nich.

16 - Tlačoviny a polygrafické výrobky všetkých druhov vrátane periodickej a neperiodickej tlače, kníh, hudobnín, notových záznamov, spevníkov a fotografií; obaly na nosiče informácií.

41 - Nakladateľská a vydavateľská činnosť; agentúrna činnosť v oblasti kultúry a umenia vrátane organizovania a usporadúvania kultúrnych a zábavných podujatí; nahrávanie zvukových a obrazových záznamov; prenájom a požičiavanie zvukových, obrazových a zvukovoobrazových nosičov; prenájom zvukových, obrazových a zvukovoobrazových nahrávacích zariadení; výroba audiovizuálnych programov; poradenstvo vo vzťahu k uvedeným službám a poskytovanie informácií o uvedených službách.

(730) **SUPRAPHON, a. s.**, Palackého 1, 112 99 Praha 1, CZ;

(210) 2800-96

(220) 24.10.1996

(310) 75/162.942

(320) 09.09.1996

(330) US

(511) 5

(540) **METHOD M**

(510) 5 - Antihemofilný faktor (na použitie v humánnej medicíne).

(730) **BAXTER INTERNATIONAL INC.**, spoločnosť zriadená podľa zákonov štátu Delaware, One Baxter Parkway, Deerfield, Illinois 60015, US;

(210) 2803-96

(220) 24.10.1996

(511) 3

(540) **JOHANNA**

(510) 3 - Voňavkárské výrobky, éterické oleje, kozmetické prípravky, vlasové vodičky.

(730) **HERBA, s. r. o.**, Mlynská 1335, 053 11 Smižany, SK;

(210) 2805-96
(220) 24.10.1996
(511) 35, 37, 41

(540) **MERITUM**

(510) 35 - Reklamná činnosť, výstavníctvo (komerčné), sprostredkovanie obchodných operácií pre stavebníctvo.
37 - Informačný servis v stavebníctve.
41 - Vydavateľská činnosť.

(730) **Chmelár Kamil, Ing.**, Magurská 16, 830 07 Bratislava, SK;

(210) 2806-96
(220) 24.10.1996
(511) 35

(540) **OKNÁ & DVERE**

(510) 35 - Výstavníctvo - stavebná špecializovaná výstava.

(730) **Chmelár Kamil, Ing.**, Magurská 16, 830 07 Bratislava, SK;

(210) 2807-96
(220) 25.10.1996
(511) 25, 35
(540)



(510) 25 - Pančuchový a ponožkový tovar, spodná bielizeň.
35 - Reklamná agentúra.

(730) **HK trade, s. r. o.**, Lavičková 4, 911 01 Trenčín, SK;

(210) 2809-96
(220) 25.10.1996
(310) 39619889.9
(320) 27.04.1996
(330) DE
(511) 12

(540) **FASHION**

(510) 12 - Motorové vozidlá a ich súčasti, pokiaľ patria do triedy 12.

(730) **Daimler-Benz AG**, Eppelstrasse 225, 50546 Stuttgart, DE;

(210) 2810-96
(220) 25.10.1996
(310) 39619890.2
(320) 27.04.1996
(330) DE
(511) 12

(540) **AMBIENTE**

(510) 12 - Motorové vozidlá a ich súčasti, pokiaľ patria do triedy 12.

(730) **Daimler-Benz AG**, Eppelstrasse 225, 50546 Stuttgart, DE;

(210) 2811-96
(220) 25.10.1996
(511) 31

(540) **BARON**

(510) 31 - Potrava pre mačky a psov.

(730) **Rehuraio Oy**, Raisionkaari, 212 00 Raisio, FI;

(210) 2812-96
(220) 25.10.1996
(511) 31
(540)



(510) 31 - Potrava pre mačky a psov.

(730) **Rehuraio Oy**, Raisionkaari, 212 00 Raisio, FI;

(210) 2813-96
(220) 25.10.1996
(310) Z-159753
(320) 14.5.1996
(330) PL
(511) 12

(540) **STOMIL-STEEL**

(510) 12 - Pneumatiky pre motorové vozidlá a prívesy k nim.

(730) **STOMIL OLSZTYN S. A.**, Leonharda 9, 10-454 Olsztyn, PL;

(210) 2816-96
(220) 25.10.1996
(511) 19, 35, 40
(540)

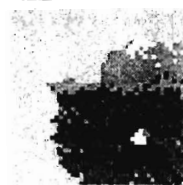
(510) 19 - Štukatérske výrobky, cementové výrobky, prírodný a umelý kameň.

35 - Sprostredkovanie predaja kamenárskych výrobkov.

40 - Úprava a zošľachtenie kameňa v blokoch, štukatérsťvo, pozlacočarstvo, remeselné kamenosochárstvo.

(730) **Mramor, spol. s r. o.**, Prievozská 26, 821 09 Bratislava, SK;

(210) 2822-96
(220) 28.10.1996
(511) 3, 5, 10, 21, 30
(540)



- (510) 3 - Toaletné prípravky bez liečivých účinkov, prípravky na čistenie zubov, ústne vody.
5 - Farmaceutické a liečivé prípravky a látky na použitie v humánnom lekárstve.
21 - Zubné kefky a dentálne nite.
30 - Cukrovinky, pastilky.
- (730) **Beecham Group p. l. c.**, Four New Horizons Court, Harlequin Avenue, Brentford, Middlesex TW8 9EP, GB;

(210) 2823-96
(220) 28.10.1996
(511) 3, 5, 10, 21, 30
(540)



- (510) 3 - Toaletné prípravky bez liečivých účinkov, prípravky na čistenie zubov, ústne vody.
5 - Farmaceutické a liečivé prípravky a látky na použitie v humánnom lekárstve.
21 - Zubné kefky a dentálne nite.
30 - Cukrovinky, pastilky.
- (730) **Beecham Group p. l. c.**, Four New Horizons Court, Harlequin Avenue, Brentford, Middlesex TW8 9EP, GB;

(210) 2824-96
(220) 28.10.1996
(511) 3, 5, 10, 21, 30
(540)



- (510) 3 - Toaletné prípravky bez liečivých účinkov, prípravky na čistenie zubov, ústne vody.
5 - Farmaceutické a liečivé prípravky a látky na použitie v humánnom lekárstve.
21 - Zubné kefky a dentálne nite.
30 - Cukrovinky, pastilky.
- (730) **Beecham Group p. l. c.**, Four New Horizons Court, Harlequin Avenue, Brentford, Middlesex TW8 9EP, GB;

(210) 2832-96
(220) 29.10.1996
(511) 6, 10, 26, 40

(540)



- (510) 6 - Výrobky z drôtovej ocele, drôty a drôtové výrobky.
10 - Zdravotnícke nástroje a chirurgické ihly všetkých druhov.
26 - Ihly.
40 - Rezanie, vyrovnávanie a sekanie drôtov, brúsenie, ohýbanie, lisovanie, redukovanie, leštenie, kalenie, povrchová úprava uvedených výrobkov.
- (730) **Kubiš Josef**, Příluky 308, 760 01 Zlín-Příluky, CZ;

(210) 2833-96
(220) 29.10.1996
(511) 7

(540) **REMINGTON**

- (510) 7 - Mechanické náradie, najmä reťazové píly a ich časti.
- (730) **DESA International**, 2701 Industrial Drive, Bowling Green, Kentucky, 42102-9004, US;

(210) 2836-96
(220) 29.10.1996
(511) 4

(540) **IRUS**

- (510) 4 - Oleje, tuky, mazadlá, palivá.
- (730) **Shell International Petroleum Company Limited**, Shell Centre, London SE1 7NA, GB;

(210) 2837-96
(220) 29.10.1996
(511) 4

(540) **ARGINA**

- (510) 4 - Oleje, tuky, mazadlá, palivá.
- (730) **Shell International Petroleum Company Limited**, Shell Centre, London SE1 7NA, GB;

(210) 2838-96
(220) 29.10.1996
(511) 4

(540) **SIRIUS**

- (510) 4 - Oleje, tuky, mazadlá, palivá.
- (730) **Shell International Petroleum Company Limited**, Shell Centre, London SE1 7NA, GB;

(210) 2839-96
(220) 29.10.1996
(511) 4

(540) **MYSELLA**

(510) 4 - Oleje, tuky, mazadlá, palivá.

(730) **Shell International Petroleum Company Limited**, Shell Centre, London SE1 7NA, GB;

(210) 2840-96
(220) 29.10.1996
(511) 4

(540) **CYPRINA**

(510) 4 - Oleje, tuky, mazadlá, palivá.

(730) **Shell International Petroleum Company Limited**, Shell Centre, London SE1 7NA, GB;

(210) 2846-96
(220) 29.10.1996
(511) 16

(540) **TRIOWRAP**

(510) 16 - Plastové filmy a fólie určené na balenie, zmršťiteľné fólie na balenie tovaru.

(730) **TRIOPLAST AB**, Smalandsstenar 333 23, SE;

(210) 2847-96
(220) 29.10.1996
(511) 16

(540) **TENO SPIN**

(510) 16 - Plastové filmy a fólie určené na balenie, zmršťiteľné fólie na balenie tovaru.

(730) **TRIOPLAST AB**, Smalandsstenar 333 23, SE;

(210) 2853-96
(220) 30.10.1996
(511) 1, 5, 10

(540) **MEDEX**

(510) 1 - Zmesové diagnostické alebo laboratórne reagenencie.

5 - Testovacie chemikálie na vyšetrovanie krvi.
10 - RTG filmy, chirurgické nástroje, elektrokardiografy, termopapier do zdravotníckych prístrojov, biochemické analyzátory krvi, diagnostické prístroje na zisťovanie hladiny cukru, endoskopy, endoskopické chirurgické nástroje, vákuové odsávačky, elektrodiagnostické prístroje pre zdravotníctvo, spirometer, ortopedické pomôcky, ultrazvukové prístroje pre zdravotníctvo, oftalmologické prístroje, dentálne nástroje, ortopedické pomôcky - vákuové dlahy, matrace, spektrometre.

(730) **MEDEX TRADING, spol. s r. o.**, Krajinská 2929, 921 01 Piešťany, SK;

(210) 2854-96
(220) 30.10.1996
(511) 5
(540)



(510) 5 - Vitamínové koncentráty pre zvieratá.

(730) **BIOFAKTORY, spol. s r. o.**, Na Chvalce 2049, 193 00 Praha 9, Horní Počernice, CZ;

(210) 2855-96
(220) 30.10.1996
(511) 5

(540) **KOMBISOL**

(510) 5 - Vitamínové koncentráty pre zvieratá.

(730) **BIOFAKTORY, spol. s r. o.**, Na Chvalce 2049, 193 00 Praha 9, Horní Počernice, CZ;

(210) 2856-96
(220) 30.10.1996
(511) 5
(540)



(510) 5 - Zmesi vitamínov a aminokyselín pre zvieratá.

(730) **BIOFAKTORY, spol. s r. o.**, Na Chvalce 2049, 193 00 Praha 9, Horní Počernice, CZ;

(210) 2857-96
(220) 30.10.1996
(511) 5
(540)



(510) 5 - Minerálno-vitamínové zmesi pre zvieratá.

(730) **BIOFAKTORY, spol. s r. o.**, Na Chvalce 2049, 193 00 Praha 9, Horní Počernice, CZ;

(210) 2858-96
(220) 30.10.1996
(511) 5

(540) **AMINOSOL**

(510) 5 - Zmesi vitamínov a aminokyselín pre zvieratá.

(730) **BIOFAKTORY, spol. s r. o.**, Na Chvalce 2049, 193 00 Praha 9, Horní Počernice, CZ;

(210) 2859-96
(220) 30.10.1996
(511) 5
(540)



(510) 5 - Medikované premixy na ochrannoliečebné alebo liečebné aplikácie pre zvieratá.

(730) **BIOFAKTORY, spol. s r. o.**, Na Chvalce 2049, 193 00 Praha 9, Horní Počernice, CZ;

(210) 2864-96
(220) 31.10.1996
(310) 75/107.491
(320) 21.5.1996
(330) US
(511) 9

(540) **NETMEETING**

(510) 9 - Počítačové programy na realizovanie multimedialného a pluralitného spojenia prostredníctvom počítačovej siete v reálnom čase.

(730) **Microsoft Co.**, One Microsoft Way, Redmond, Washington 98052-6399, US;

(210) 2866-96
(220) 31.10.1996
(511) 7

(540) **MILFORD**

(510) 7 - Listy na pásové pily.

(730) **SANDVIK AB**, S-81181 Sandviken, SE;

(210) 2867-96
(220) 31.10.1996
(511) 10

(540) **PULSAVAC**

(510) 10 - Lekárske a chirurgické prístroje a nástroje na odstraňovanie cudzích telies a neživého tkaniva z rany a na oplachovanie.

(730) **ZIMMER, INC.**, spoločnosť zriadená podľa zákonov štátu Delaware, 727 North Detroit Street, Warsaw, Indiana 46580, US;

(210) 2868-96
(220) 31.10.1996
(511) 3

(540) **LADY SPEED STICK**

(510) 3 - Bieliace prípravky a iné pracie prostriedky, prípravky na čistenie, leštenie, odmasťovanie a brúsenie, mydlá, voňavkárské výrobky, éterické oleje, vodičky na vlasy, zubné pasty.

(730) **COLGATE-PALMOLIVE COMPANY**, 300 Park Avenue, New York, New York, US;

(210) 2869-96
(220) 31.10.1996
(511) 5

(540) **Berlocid**

(510) 5 - Farmaceutické prípravky.

(730) **BERLIN-CHEMIE AG**, Glienicker Weg 125-127, 12489 Berlin, DE;

(210) 2870-96
(220) 31.10.1996
(310) 75/125382, 75/125360, 75/125361
(320) 25.06.1996, 25.06.1996, 25.06.1996
(330) US, US, US
(511) 9, 16, 38
(540)



(510) 9 - Počítačový softvér na používanie v telekomunikáciách, predplatené telefónne karty.

16 - Tlačoviny a tlačoviny vzťahujúce sa na telekomunikácie, nemagnetické telefónne karty.

38 - Telekomunikačné služby, najmä elektronický prenos zvuku, dát, informácií a obrazu.

(730) **MCI Communications Corporation**, spoločnosť zriadená podľa zákonov štátu Delaware, 1133-19th Street, N. W., Washington, D. C. 20036, US;

(210) 2871-96
(220) 31.10.1996
(511) 25

(540) **IN SHAPE**

(510) 25 - Dámske, pánske a detské oblečenie, najmä nohavice, šortky, legíny, košele, športové dresy, trikoty, cyklistické nohavice, tričká, body, dámske cvičebné úbory vcelku a dvojdielne.

(730) **Champion Products, Inc.**, Winston-Salem, North Carolina 27105, US;

(210) 2872-96
(220) 31.10.1996
(511) 7, 8, 9
(540)



(510) 7 - Knihárske, tlačiarenské a obrábacie stroje, ich časti a príslušenstvo.

8 - Ručné nástroje a náradie, najmä nástroje na spracovanie kovov, nástroje na vystrihovanie, nástroje na rezanie závitov, razidlá, rezné nástroje.

9 - Meracia a čerpacia technika.

(730) **Adamovské strojírny, a. s.**, 67904 Adamov, CZ;

(210) 2873-96
(220) 31.10.1996
(511) 7, 8, 9, 13
(540)



(510) 7 - Knihárske, tlačiarenské a obrábacie stroje, ich časti a príslušenstvo.

8 - Ručné nástroje a náradie, najmä nástroje na spracovanie kovov, nástroje na vystrihovanie, nástroje na rezanie závitov, razidlá, rezné nástroje.

9 - Meracia a čerpacia technika.

13 - Strelné zbrane, strelivo, náboje.

(730) **Adamovské strojírny, a. s.**, Adamov, CZ;

(210) 2875-96

(220) 31.10.1996

(511) 29

(540)



(510) 29 - Sekané mäsové výrobky, mäkké salámy, trvanlivé mäsové výrobky, špeciálne mäsové výrobky, varené mäsové výrobky, pečené mäsové výrobky, šunky, surové údené mäso, údená slanina, masť, vákuovo balené mäsové výrobky, konzervované mäso, výsekové mäso.

(730) **ALTEA, spol. s r. o.**, M. Rázusa 9, 010 49 Žilina, SK;

(210) 2876-96

(220) 31.10.1996

(511) 19

(540) **BRADSTONE**

(510) 19 - Stavebný materiál, stavebné a dekoračné výrobky z prírodného a upraveného kameňa, stavebné kvádre a tvarovky, strešné škridly a iné krytiny, bridlicové škridly, architektonické ozdoby, dlažba, dlaždice a dlažbové kocky, záhradné krajnice, ozdobné kvetináče a nádoby na rastliny.

(730) **Camas UK Limited**, Regent House, Rodney Road, Cheltenham, Gloucestershire, GB;

(210) 2877-96

(220) 31.10.1996

(511) 31

(540) **UNTERWEGS**

(510) Poľnohospodárske, záhradnícke a lesné produkty a výrobky, najmä semená, osivá a iné materiály na rozmnožovanie, obilniny v prírodnom stave; živé zvieratá; krmivá pre zvieratá, vtáctvo a ryby vrátane sušienok a pochúťok; sépiové kosti (pre vtákov chovaných v kliečkach), jedlé kosti a tyčinky pre zvieratá; stelivo a hniezda pre zvieratá; čerstvé ovocie a zelenina, zemiaky a prípravky z týchto produktov upravené ako prísady do potravín a krmív.

(730) **MARS, INCORPORATED**, McLean, Virginia, US;

(210) 2879-96

(220) 31.10.1996

(511) 29, 30, 32

(540) **SIBIRKA**

(510) 29 - Mrazené smotanové krémy, mlieko a iné mliečne výrobky vrátane mliečnych nápojov, vajcia, jedlé oleje/tuky, konzervované ovocie a zelenina; mäso, hydina, ryby; konzervované mäso, konzervovaná hydina, konzervované ryby.

30 - Mrazené krémy, zmrzlina, ľad, káva, čaj, kakao, cukor, ryža, čokoláda, kávové náhradky, múka a obilné výrobky, nápoje z kávy, kakaa alebo čokolády, sucháre, sušienky, oblátky, jemné pečivo, cukrovinky a čokoládové výrobky, med, prášky do pečiva, korenie.

32 - Nealkoholické nápoje všetkých druhov, pivo, ovocné šťavy, nápoje z ovocných štiav, sirupy.

(730) **Polárka, s. r. o.**, Malá Lada 1533/7, 143 00 Praha 4, CZ;

(210) 2880-96

(220) 31.10.1996

(511) 29, 30, 32

(540) **KOLOMBÍNA**

(510) 29 - Mrazené smotanové krémy, mlieko a iné mliečne výrobky vrátane mliečnych nápojov, vajcia, jedlé oleje/tuky, konzervované ovocie a zelenina; mäso, hydina, ryby; konzervované mäso, konzervovaná hydina, konzervované ryby.

30 - Mrazené krémy, zmrzlina, ľad, káva, čaj, kakao, cukor, ryža, čokoláda, kávové náhradky, múka a obilné výrobky, nápoje z kávy, kakaa alebo čokolády, sucháre, sušienky, oblátky, jemné pečivo, cukrovinky a čokoládové výrobky, med, prášky do pečiva, korenie.

32 - Nealkoholické nápoje všetkých druhov, pivo, ovocné šťavy, nápoje z ovocných štiav, sirupy.

(730) **Polárka, s. r. o.**, Malá Lada 1533/7, 143 00 Praha 4, CZ;

(210) 2881-96

(220) 31.10.1996

(511) 29, 30, 32

(540) **ČOKETA**

(510) 29 - Mrazené smotanové krémy, mlieko a iné mliečne výrobky vrátane mliečnych nápojov, vajcia, jedlé oleje/tuky, konzervované ovocie a zelenina; mäso, hydina, ryby; konzervované mäso, konzervovaná hydina, konzervované ryby.

30 - Mrazené krémy, zmrzlina, ľad, káva, čaj, kakao, cukor, ryža, čokoláda, kávové náhradky, múka a obilné výrobky, nápoje z kávy, kakaa alebo čokolády, sucháre, sušienky, oblátky, jemné pečivo, cukrovinky a čokoládové výrobky, med, prášky do pečiva, korenie.

32 - Nealkoholické nápoje všetkých druhov, pivo, ovocné šťavy, nápoje z ovocných štiav, sirupy.

(730) **Polárka, s. r. o.**, Malá Lada 1533/7, 143 00 Praha 4, CZ;

(210) 2882-96

(220) 31.10.1996

(511) 29, 30, 32

(540) **POLÁRKA**

(510) 29 - Mrazené smotanové krémy, mlieko a iné mliečne výrobky vrátane mliečnych nápojov, vajcia, jedlé oleje/tuky, konzervované ovocie a zelenina, mäso, hydina, ryby; konzervované mäso, konzervovaná hydina, konzervované ryby.

30 - Mrazené krémy, zmrzlina, ľad, káva, čaj, kakao, cukor, ryža, čokoláda, kávové náhradky, múka a obilné výrobky, nápoje z kávy, kakaa alebo čokolády, sucháre, sušienky, oblatky, jemné pečivo, cukrovinky a čokoládové výrobky, med, prášky do pečiva, korenie.

32 - Nealkoholické nápoje všetkých druhov, pivo, ovocné šťavy, nápoje z ovocných štiav, sirupy.

(730) **Polárka, s. r. o.**, Malá Lada 1533/7, 143 00 Praha 4, CZ;

(210) 2884-96

(220) 31.10.1996

(511) 37, 42

(540) **ARCHING**

(510) 37 - Stavebná činnosť.

42 - Inžiniersko-projektčná činnosť.

(730) **Kuvik Michal, Ing. arch.**, Wolkerova 13/9, 052 01 Spišská Nová Ves, SK;

(210) 2886-96

(220) 04.11.1996

(511) 2, 19

(540) **SUPER FARMAL**

(510) 2 - Farby, laky, emaily, fermeže, náterové látky, riedidlá do náterových látok, farieb a lakov, zlatolaky, tmely, farbivá, moridlá, ochranné prostriedky proti hrdzi a hnilobe dreva, práškové náterové látky, práškové farby, impregnačné prostriedky na drevo a na betón, moridlá na drevo, elektroforézne náterové látky, výroba aditív do náterových hmôt, výroba nástrekových hmôt na báze organických spojív a organických plnidiel.

19 - Maltovinové spojivá, nástrekové omietkové hmoty, liate podlahy.

(730) **CHEMOLAK, a. s.**, Továrenská 7, 919 04 Smolenice, SK;

(210) 2887-96

(220) 04.11.1996

(511) 2

(540) **ALFA DEKOR**

(510) 2 - Farby, laky, emaily, fermeže, náterové látky, riedidlá do náterových látok, farieb a lakov, zlatolaky, tmely, farbivá, moridlá, ochranné prostriedky proti hrdzi a hnilobe dreva, práškové náterové látky, práškové farby, impregnačné prostriedky na drevo a na betón, moridlá na drevo, elektroforézne náterové látky, výroba aditív do náterových hmôt, výroba nástrekových hmôt na báze organických spojív a organických plnidiel.

(730) **CHEMOLAK, a. s.**, Továrenská 7, 919 04 Smolenice, SK;

(210) 2893-96

(220) 05.11.1996

(511) 3

(540)

TORO
ČISTIACA PASTA

(510) 3 - Čistiaca abrazívna pasta na mechanické odstraňovanie pripálenín, nečistôt a masnôt z kuchynského riadu.

(730) **TATRACHEMA, výrobné družstvo**, Bulharská ul. 40, 917 02 Trnava, SK;

(210) 2894-96

(220) 06.11.1996

(310) 110 580

(320) 10.05.1996

(330) CZ

(511) 5

(540) **ADIURETIN**

(510) 5 - Liečivo.

(730) **Ferring-Léčivo, a. s.**, Olbrachtova 3, 146 00 Praha 3, CZ;

(210) 2896-96

(220) 06.11.1996

(511) 34

(540) **Astor Lights**

(510) 34 - Tabak, výrobky z tabaku, najmä cigarety, potreby pre fajčiarov, zápalky.

(730) **Reemtsma Cigarettenfabriken Gesellschaft mit beschränkter Haftung**, Parkstrasse 51, 22605 Hamburg, DE;

(210) 2897-96

(220) 06.11.1996

(511) 34

(540) **Astor Super Lights**

(510) 34 - Tabak, výrobky z tabaku, najmä cigarety, potreby pre fajčiarov, zápalky.

(730) **Reemtsma Cigarettenfabriken Gesellschaft mit beschränkter Haftung**, Parkstrasse 51, 22605 Hamburg, DE;

(210) 2898-96

(220) 06.11.1996

(511) 34

(540) **Delta Lights**

(510) 34 - Tabak, výrobky z tabaku, najmä cigarety, potreby pre fajčiarov, zápalky.

(730) **Reemtsma Cigarettenfabriken Gesellschaft mit beschränkter Haftung**, Parkstrasse 51, 22605 Hamburg, DE;

(210) 2899-96
(220) 06.11.1996
(511) 34

(540) **West Full Flavor**

(510) 34 - Tabak, výrobky z tabaku, najmä cigarety, potreby pre fajčiarov, zápalky.

(730) **Reemtsma Cigarettenfabriken Gesellschaft mit beschränkter Haftung**, Parkstrasse 51, 22605 Hamburg, DE;

(210) 2900-96
(220) 06.11.1996
(511) 34

(540) **West Shag**

(510) 34 - Tabak, výrobky z tabaku, najmä na jemno rezaný tabak; potreby pre fajčiarov, zápalky.

(730) **Reemtsma Cigarettenfabriken Gesellschaft mit beschränkter Haftung**, Parkstrasse 51, 22605 Hamburg, DE;

(210) 2901-96
(220) 06.11.1996
(511) 17

(540) **AEROFLEX**

(510) 17 - Gumové rohože a hadice na tepelné izolácie.

(730) **Aeroflex International Co., Ltd.**, No.1179/23 Soi Manorum, Rama 4 Road, Khwaeng Klongton, Khet Klungoe, Bangkok, TH;

(210) 2902-96
(220) 06.11.1996
(511) 9

(540) **ECOSYS**

(510) 9 - Elektronické počítače, disky zaznamenaných počítačových programov, pásky a elektronické obvody, počítačové programy; laserové tlačiarne, LED tlačiarne, obrazové snímače (skenery), elektronické tlačiarne s tepelnými tlačiacimi hlavami, amorfné (beztvaré) silikónové bubienky (blany), posunovače papiera, triediče, monitory, koncové zariadenia, klávesnice, mechaniky floppydiskov, mechaniky pásov, CD-ROM mechaniky, zariadenia na spracovávanie dát, snímače štítkov, snímače čiarových kódov, kresliace zariadenia, modemy a myši; ozonizátory; signálne bóje; elektronické komponenty obsahujúce rezistory, supervodiče, kondenzátory, filtre, kryštálové rezonátory, zvukové tónové generátory, polovodičové zariadenia a polovodičové puzdrá, tlačéné obvody dosky, zariadenia s tekutými kryštálmi, zariadenia s integrovanými doskami, vysokofrekvenčné zariadenia, elektrografické kopirovacie stroje, telefónne aparáty, telefónne prijímače, bezdrôtové telefóny, rádiokomunikačné prístroje obsahujúce satelitné komunikačné systémy a občianske rádiostanice, modemy, globálne systémy určovania polohy, antény, zvukové prístroje obsahujúce zosilňovače, tunery, záznamové prehrávače, páskové nahrávače a reproduktory, rádiá, prehrávače kompaktných diskov, mechaniky pevných diskov, optické záznamové a/alebo reprodukčné zaria-

denia, optické hlavy, solárne články, solárne moduly, batériové nabíjače, fotovoltaické systémy, televízne prístroje, telekonferenčné systémy obsahujúce videokonferenčné systémy, faksimile, laserové systémy a ich časti, videokamery, ich časti a príslušenstvá, elektronické statické kamery, ich časti a príslušenstvá; fotoaparáty, fotografické šošovky, projektory diapozitívov, fotografické prístroje obsahujúce diely motorového prevíjania, navíjačky filmov, elektronické fotoblesky, časovače, prísavné dosky, filtre, kryty šošoviek, pásiky a kably na fotoaparáty; kinokamery a projektory, ich časti a príslušenstvá; optické šošovky, ďalekohľady, sklá, optické vlákna; optické izolátory, optické spojovače, optické konektory, optické celovlnné deliace multiplexory, optické celovlnné multiplexory, optické vlnovody, optické vláknové polia, moduly s laserovými diódami; meracie zariadenia a prístroje; bleskozvody, zvončeky; diskové videosystémy; magneto-optické disky; elektronické pokladnice; stredská na predaj prístrojov, automatické prekladateľské systémy.

(730) **KYOCERA CORPORATION**, 5-22, Kitainoue-Cho, Higashino, Yamashina-Ku, Kyoto, JP;

(210) 2903-96
(220) 06.11.1996
(511) 34

(540) **West Super Lights**

(510) 34 - Tabak, výrobky z tabaku, najmä cigarety; potreby pre fajčiarov, zápalky.

(730) **Reemtsma Cigarettenfabriken Gesellschaft mit beschränkter Haftung**, Parkstrasse 51, 22605 Hamburg, DE;

(210) 2904-96
(220) 06.11.1996
(511) 34

(540) **West Ultra Lights**

(510) 34 - Tabak, výrobky z tabaku, najmä cigarety; potreby pre fajčiarov, zápalky.

(730) **Reemtsma Cigarettenfabriken Gesellschaft mit beschränkter Haftung**, Parkstrasse 51, 22605 Hamburg, DE;

(210) 2907-96
(220) 06.11.1996
(511) 12
(540)



(510) 12 - Bicykle a ich časti, najmä sedlá, sedadlové rúry, vidlice predného kolesa, pedále, kormidlá, rukoväti, rámy a rámové rúry.

(730) **Wheeler Industrial Co., Ltd.**, 34. SEC. 2. Chung Hsiao W. Rd., Taipei, TW;

(210) 2908-96
(220) 06.11.1996
(511) 19, 42
(540)

**DIAMOS**

- (510) 19 - Drevo pre stavebníctvo.
42 - Projektová a inžinierska činnosť v odbore bytovej a občianskej výstavby a jej technickej vybavenosti, priemyselných, vodohospodárskych, zdravotníckych a ekologických stavieb vrátane skladov, garáží, stôk a kolektorov; odborná konzultačná a posudková činnosť v odbore investičnej činnosti a realít; výskum a vývoj stavebných technológií a inžinierskych systémov; konštruktérska činnosť v stavebníctve; dizajnérska a návrhárstvo; tvorba počítačových programov pre stavebníctvo; agentúrne služby v stavebníctve.
- (730) **Geber Milan, Ing.** - **DIAMOS**, Klínovecká 998, 363 11 Ostrov nad Ohří, CZ;

(210) 2910-96
(220) 06.11.1996
(310) 39631655.7
(320) 19.07.1996
(330) DE
(511) 19

(540) **SISALEX**

- (510) 19 - Vystužený papier; lamináty; tepelné reflexné, izolačné a bariérové materiály; membrány, obklady, obklady pod podlahy a pod strechy; membrány proti vlhkosti; všetko na použitie v stavebníctve.
- (730) **BRITISH SISALKRAFT LIMITED**, Commissioners Road, Strood, Kent ME2 4ED, US;

(210) 2911-96
(220) 06.11.1996
(511) 5

(540) **HARRIER**

- (510) 5 - Herbicidy.
- (730) **FMC Corporation**, 1735 Market Street, Philadelphia, Pennsylvania, US;

(210) 2912-96
(220) 06.11.1996
(511) 5

(540) **TIME GELS**

- (510) 5 - Farmaceutické, zverolekárske a hygienické prípravky; dietetické látky prispôbené na lekárske účely, potrava pre dojčatá; náplasti, obväzový materiál; hmoty na plombovanie zubov a zubné vosky; dezinfekčné prostriedky; prípravky na ničenie škodcov; fungicidy, herbicidy.
- (730) **SmithKline Beecham Corporation**, One Franklin Plaza, Philadelphia, Pennsylvania 19101, US;

(210) 2913-96
(220) 06.11.1996
(511) 30

(540) **WRIGLEY'S ICEWHITE**

- (510) 30 - Žuvačky.
- (730) **WM. WRIGLEY JR. COMPANY**, 410 North Michigan Avenue, Chicago, Illinois 60611, US;

(210) 2916-96
(220) 07.11.1996
(511) 5, 10

(540) **NASULE**

- (510) 5 - Farmaceutické prípravky a látky.
10 - Lekárske nástroje, prístroje a zariadenia.
- (730) **Glaxo Group Limited**, Glaxo Wellcome House, Berkeley Avenue, Greenford, Middlesex UB6 0NN, GB;

(210) 2917-96
(220) 07.11.1996
(511) 5

(540) **ROBITUSSIN**

- (510) 5 - Farmaceutické a liečivé prípravky.
- (730) **A. H. ROBINS COMPANY, INCORPORATED**, 1407 Cummings Drive, Richmond, Virginia, US;

(210) 2918-96
(220) 07.11.1996
(511) 5

(540) **CHAP STICK**

- (510) 5 - Liečivý balzam na pery.
- (730) **A. H. ROBINS COMPANY, INCORPORATED**, 1407 Cummings Drive, Richmond, Virginia, US;

(210) 2919-96
(220) 07.11.1996
(511) 3, 5

(540) **DENOREX**

- (510) 3 - Bieliace a iné prípravky na pranie a čistenie bielizne; prípravky na čistenie, leštenie, odmasťovanie a brúsenie; mydlá; voňavkárske výrobky, éterické oleje, kozmetické prípravky, vlasové vodičky; dezodoranty na osobnú potrebu; prípravky na čistenie zubov a iné toaletné prípravky; sanitárne prípravky.
- 5 - Farmaceutické, zverolekárske, zdravotnícke prípravky a iné prípravky na liečebné účely; dietetické látky prispôbené na lekárske účely, potrava pre dojčatá; náplasti, obväzový materiál; hmoty na plombovanie zubov a zubné vosky; dezinfekčné prostriedky; prípravky na ničenie hmyzu; fungicidy, herbicidy.
- (730) **AMERICAN HOME PRODUCTS CORPORATION**, Five Giralda Farms, Madison, New Jersey, US;

(210) 2920-96
(220) 07.11.1996
(511) 5

(540) **BISODOL**

(510) 5 - Farmaceutické a liečivé prípravky.
(730) **AMERICAN HOME PRODUCTS CORPORATION**, Five Giralda Farms, Madison, New Jersey, US;

(210) 2921-96
(220) 07.11.1996
(511) 1, 6, 7, 9, 11, 16, 29, 30, 37

(540) **HOYER**

(510) 1 - Chemické látky na konzervovanie potravín.
6 - Kovové nádrže a kontajnery na zrenie a skladovanie potravín.
7 - Potravinárske stroje, najmä stroje na výrobu zmrzlín; stroje na pečenie kornútikov; baliace stroje na kornútky; dopravné pásy; stroje na polievanie; vytlačacie stroje; dávkovacie stroje; plniace a baliace stroje; chladiace stroje a ich príslušenstvo (vytvrdzovacie a mraziace tunely); mixéry; zmrzlinové stroje; čerpadlá a ventily používané v potravinárskom priemysle; baliace stroje; formy.
9 - Počítačové systémy na riadenie potravinárskej výroby a baliacich systémov.
11 - Výmenníky tepla; homogenizátory; zariadenia na pasterizáciu; sterilizátory.
16 - Obaly na kornútky, obaly a nádoby na zmrzlinu; obalový materiál a obaly.
29 - Jedlé oleje.
30 - Zmrzlina a zmrzlinové výrobky; stabilizátory do zmrzlin.
37 - Montáž a popredajný servis.
(730) **Tetra Laval Holdings & Finance S. A.**, Avenue Général-Guisan 70, CH-1009 Pully, CH;

(210) 2922-96
(220) 07.11.1996
(511) 1, 6, 7, 9, 11, 16, 29, 30, 32, 37

(540) **TETRA**

(510) 1 - Chemické látky na konzervovanie potravín.
6 - Kovové nádrže a kontajnery na zrenie a skladovanie potravín.
7 - Potravinárske stroje, najmä stroje na výrobu zmrzlín; stroje na pečenie kornútikov; baliace stroje na kornútky; dopravné pásy; stroje na polievanie; vytlačacie stroje; dávkovacie stroje; plniace a baliace stroje; chladiace stroje a ich príslušenstvo (vytvrdzovacie a mraziace tunely); mixéry; zmrzlinové stroje; čerpadlá a ventily používané v potravinárskom priemysle; baliace stroje; formy; plniace stroje; zariadenia na membránovú filtráciu kvapalných potravín; filtračné zariadenia; zariadenia na homogenizáciu a čerpanie kvapalných potravín; zariadenia na extrakciu potravinárskych výrobkov; zariadenia na zahusťovanie potravinárskych výrobkov; zariadenia na zahusťovanie kvapalných potravinárskych výrobkov a farmaceutických výrobkov; dekantéry; zariadenia na miešanie alebo dávkovanie plniek; destilačné zariadenia na regeneráciu aromatických činidiel v kvapalných výrobkoch; zariadenia

na regulovanie obsahu tukov v kvapalných plnkách, najmä mlieku; čistiace zariadenia; zariadenia na cirkuláciu vody a detergentov na čistenie strojov používaných na výrobu kvapalných potravín.

9 - Počítačové systémy na riadenie potravinárskej výroby a baliacich systémov; zariadenia na reguláciu obsahu alebo pomeru tukov a celkového obsahu tuhých látok v mlieku, smotane a prísadách; vážiace, meracie a dávkovacie prístroje a nástroje.

11 - Zariadenia na ohrievanie, varenie a chladenie; zariadenia na tepelné spracovanie potravinárskych výrobkov; výmenníky tepla; homogenizátory; zariadenia na pasterizáciu; sterilizátory.

16 - Papier a lepenka; obalové kontajnery a obalové materiály z papiera alebo z papiera potiahnutého plastickým materiálom; tašky a vrecká na balenie a skladovanie potravín a iných kvapalných výrobkov; obaly a nádoby na zmrzlinu; obaly na kornútky.

29 - Mlieko a mliečne výrobky; jedlé oleje.

30 - Zmrzlina a zmrzlinové výrobky; stabilizátory do zmrzlin.

32 - Minerálne a sytené vody a iné nealkoholické nápoje; ovocné nápoje a ovocné šťavy.

37 - Montáž a popredajný servis.

(730) **Tetra Laval Holdings & Finance S. A.**, Avenue Général-Guisan 70, CH-1009 Pully, CH;

(210) 2924-96
(220) 07.11.1996
(511) 5

(540) **SOLPAFLEX**

(510) 5 - Farmaceutické a liečivé prípravky a látky nahamánnu spotrebu.
(730) **SmithKline Beecham p. l. c.**, New Horizons Court, Brentford, Middlesex, TW8 9EP, GB;

(210) 2944-96
(220) 08.11.1996
(511) 9, 10
(540)



(510) 9 - Laboratórne prístroje, laboratórne náradie a zariadenia.

10 - Zdravotnícka technika, najmä stomatologická technika a röntgenové prístroje, stomatologické súpravy, stomatologické náradie, dentálne prístroje a zariadenia.

(730) **Chiradent Praha - Strašnice, a. s.**, Korytná 4, 100 35 Praha 10, CZ;

(210) 2945-96
(220) 08.11.1996
(511) 9, 10

(540)



(510) 9 - Laboratórne prístroje, laboratórne náradie a zariadenia.

10 - Zdravotnícka technika, najmä stomatologická technika a röntgenové prístroje, stomatologické súpravy, stomatologické náradie, dentálne prístroje a zariadenia.

(730) **Chiradent Praha - Strašnice, a. s.**, Korytná 4, 100 35 Praha 10, CZ;

(210) 2946-96

(220) 08.11.1996

(511) 12

(540)



(510) 12 - Časti pozemných vozidiel, najmä automobilov; dvere vozidiel a ich časti, dverné závesy vozidiel, zámky na dvere vozidiel, poistky na dvere vozidiel; nárazníky vozidiel; sedadlá vozidiel; zariadenie ručných brzd a ich časti; výlisky a tvárnené časti vozidiel zvlášť vyrábané z kovu; karosérie vozidiel a ich časti, najmä dvere a časti kapoty a časti k uvedenému; vopred zmontované elementy karosérií vozidiel; premeniteľné vršky (strechy), pevné vršky (strechy); kabíny; karosérie nákladných vozidiel a ich rámy; rámy mäkkých vrškov (strieč) vozidiel.

(730) **ED. Scharwächter GmbH & Co. KG.**, Hohenhager Strasse 26-28, D- 42809 Remscheid, DE;

(210) 2949-96

(220) 08.11.1996

(511) 5

(540) **WHITEHALL**

(510) 5 - Farmaceutické, zverolekárske a zdravotnícke prípravky; dietetické látky prispôsobené na lekárske účely, potrava pre dojčatá; náplasti, obväzový materiál; hmoty na plombovanie zubov a zubné vosky; dezinfekčné prostriedky; prípravky na ničenie hmyzu; fungicidy, herbicidy.

(730) **AMERICAN HOME PRODUCTS CORPORATION**, Five Giralda Farms, Madison, New Jersey, US;

(210) 2950-96

(220) 08.11.1996

(511) 5

(540)



(510) 5 - Farmaceutické, zverolekárske a zdravotnícke prípravky; dietetické látky prispôsobené na lekárske účely, potrava pre dojčatá; náplasti, obväzový materiál; hmoty na plombovanie zubov a zubné vosky; dezinfekčné prostriedky; prípravky na ničenie hmyzu; fungicidy, herbicidy.

(730) **AMERICAN HOME PRODUCTS CORPORATION**, Five Giralda Farms, Madison, New Jersey, US;

(210) 2951-96

(220) 08.11.1996

(511) 36

(540)



(510) 36 - Poisťovníctvo.

(730) **KOMUNÁLNA POISŤOVŇA, a. s.**, Horná 25, 974 00 Banská Bystrica, SK;

(210) 2952-96

(220) 08.11.1996

(511) 36

(540) **KOMUNÁLNA POISŤOVŇA, a. s.**

(510) 36 - Poisťovníctvo.

(730) **KOMUNÁLNA POISŤOVŇA, a. s.**, Horná 25, 974 00 Banská Bystrica, SK;

(210) 2955-96

(220) 11.11.1996

(511) 5

(540) **CELL- U- LOSS**

(510) 5 - Vitamíny a minerálne látky.

(730) **HERBALIFE INTERNATIONAL, INC.**, 1800 Century Park East, Los Angeles, California 90067, US;

(210) 2958-96

(220) 11.11.1996

(511) 17

(540) **SHURTAPE**

(510) 17 - Samolepiace pásky.

(730) **Shurtape Technologies, Inc., a North Carolina corporation**, 1985 Tate Boulevard, S.E., Post Office Drawer 2228, Hickory, North Carolina 28603, US;

(210) 2959-96

(220) 11.11.1996

(511) 17,19,20

(540) **McALPINE**

(510) 17 - Nekovové ohybné hadice.

19 - Odpadové nekovové rúrky, nekovové spoje (kíby) rúriek.

20 - Odpadové sifóny a prepadové mriežky do sifónov, všetko z plastov do výleviek, drezov, kúpeľní a práčov.

(730) **McAlpine Company Limited**, Kelvin Avenue, Hillington, Glasgow G52 4LF, Scotland, GB;

(210) 2961-96
(220) 12.11.1996
(511) 5

(540) **CYCLON**

(510) 5 - Zverolekárske výrobky a prípravky.

(730) **AMERICAN HOME PRODUCTS CORPORATION**, Five Giralda Farms, Madison, New Jersey, US;

(210) 2964-96
(220) 12.11.1996
(511) 2

(540) **SUPRACOL**

(510) 2 - Farby, laky, emaily, fermeže, náterové látky, riedidlá do náterových látok, farieb a lakov, zlatolaky, tmely, farbivá, moridlá, ochranné prostriedky proti hrdzi a hnilobe dreva, práškové náterové látky, práškové farby, impregnačné prostriedky na drevo a na betón, moridlá na drevo, elektroforézne náterové látky, aditíva do náterových hmôt, nástrekové hmoty na báze organických spojív a organických plnidiel.

(730) **CHEMOLAK, a. s.**, Továrenská 7, 919 04 Smolnice, SK;

(210) 2965-96
(220) 12.11.1996
(511) 2

(540) **VODAK**

(510) 2 - Farby, laky, emaily, fermeže, náterové látky, riedidlá do náterových látok, farieb a lakov, zlatolaky, tmely, farbivá, moridlá, ochranné prostriedky proti hrdzi a hnilobe dreva, práškové náterové látky, práškové farby, impregnačné prostriedky na drevo a na betón, moridlá na drevo, elektroforézne náterové látky, aditíva do náterových hmôt, nástrekové hmoty na báze organických spojív a organických plnidiel.

(730) **CHEMOLAK, a. s.**, Továrenská 7, 919 04 Smolnice, SK;

(210) 2966-96
(220) 12.11.1996
(511) 1

(540) **SUPRASEC**

(510) 1 - Chemikálie na použitie v priemysle.

(730) **IMPERIAL CHEMICAL INDUSTRIES PLC**, Imperial Chemical House, Millbank, London SW1P 3JF, GB;

(210) 2967-96
(220) 12.11.1996
(511) 1

(540) **DALTOFOAM**

(510) 1 - Chemikálie na použitie v priemysle.

(730) **IMPERIAL CHEMICAL INDUSTRIES PLC**, Imperial Chemical House, Millbank, London SW1P 3JF, GB;

(210) 2968-96
(220) 12.11.1996
(511) 16
(540)

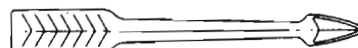

(510) 16 - Pisacie, kresliace, rysovacie a značkovacie nástroje, atramenty a atramentové náplne a bombičky na písacie, kresliace, rysovacie a značkovacie nástroje; náplne a zásobníky na guľôčkové perá; písacie nástroje s poréznyimi a otáčavými guľôčkovými hrotmi; grafitové náplne; grafitové náplne do ceruziek; peračníky, násadky a puzdrá na písacie, kresliace, rysovacie a značkovacie nástroje, na atramenty a atramentové náplne a bombičky, na ceruzkové tuhy a náplne; papierenský tovar, kancelárske potreby (iné ako nábytok); perá a hroty na písacie, kresliace, rysovacie a značkovacie nástroje; mazacie gummy; stolové písacie súpravy; korekčné tekutiny; filmy a pásky na opravu tlačových chýb, chýb pri písaní na stroji a ručných chýb; riedidlá uvedených korekčných tekutín.

(730) **PARKER PEN PRODUCTS**, 101 Syon Lane, Isleworth, Middlesex TW7 5NP, GB;

(210) 2969-96
(220) 12.11.1996
(511) 16

(540) **MULTI FLUID**

(510) 16 - Pisacie, kresliace, rysovacie a značkovacie nástroje, atramenty a atramentové náplne a bombičky na písacie, kresliace, rysovacie a značkovacie nástroje; náplne a zásobníky na guľôčkové perá; písacie nástroje s poréznyimi a otáčavými guľôčkovými hrotmi; grafitové náplne; grafitové náplne do ceruziek; peračníky, násadky a puzdrá na písacie, kresliace, rysovacie a značkovacie nástroje, na atramenty a atramentové náplne a bombičky, na ceruzkové tuhy a náplne; papierenský tovar, kancelárske potreby (iné ako nábytok); perá a hroty na písacie, kresliace, rysovacie a značkovacie nástroje; mazacie gummy; stolové písacie súpravy; korekčné tekutiny; filmy a pásky na opravu tlačových chýb, chýb pri písaní na stroji a ručných chýb; riedidlá uvedených korekčných tekutín.

(730) **THE GILLETTE COMPANY**, Prudential Tower Building, Boston, Massachusetts 02199, US;

(210) 2970-96
(220) 12.11.1996
(511) 16

(540) **DYNAGRIP**

(510) 16 - Pisacie, kresliace, rysovacie a značkovacie nástroje, atramenty a atramentové náplne a bombičky na písacie, kresliace, rysovacie a značkovacie ná-

stroje; náplne a zásobníky na guľôčkové perá; písacie nástroje s poréznyimi a otáčavými guľôčkovými hrotmi; grafitové náplne; grafitové náplne do ceruziek; peračníky, násadky a puzdrá na písacie, kresliace, rysovacie a značkovacie nástroje, na atramenty a atramentové náplne a bombičky, na ceruzkové tuhy a náplne; papierenský tovar, kancelárske potreby (iné ako nábytok); perá a hroty na písacie, kresliace, rysovacie a značkovacie nástroje; mazacie gummy; stolové písacie súpravy; korekčné tekutiny; filmy a pásy na opravu tlačových chýb, chýb pri písaní na stroji a ručných chýb; riedidlá uvedených korekčných tekutín.

(730) **THE GILLETTE COMPANY**, Prudential Tower Building, Boston, Massachusetts 02199, US;

(210) 2971-96
(220) 12.11.1996
(511) 16

(540) **FLEXGRIP**

(510) 16 - Písacie, kresliace, rysovacie a značkovacie nástroje, atramenty a atramentové náplne a bombičky na písacie, kresliace, rysovacie a značkovacie nástroje; náplne a zásobníky na guľôčkové perá; písacie nástroje s poréznyimi a otáčavými guľôčkovými hrotmi; grafitové náplne; grafitové náplne do ceruziek; peračníky, násadky a puzdrá na písacie, kresliace, rysovacie a značkovacie nástroje, na atramenty a atramentové náplne a bombičky, na ceruzkové tuhy a náplne; papierenský tovar, kancelárske potreby (iné ako nábytok); perá a hroty na písacie, kresliace, rysovacie a značkovacie nástroje; mazacie gummy; stolové písacie súpravy; korekčné tekutiny; filmy a pásy na opravu tlačových chýb, chýb pri písaní na stroji a ručných chýb; riedidlá uvedených korekčných tekutín.

(730) **THE GILLETTE COMPANY**, Prudential Tower Building, Boston, Massachusetts 02199, US;

(210) 2972-96
(220) 12.11.1996
(511) 16
(540)



(510) 16 - Písacie, kresliace, rysovacie a značkovacie nástroje, atramenty a atramentové náplne a bombičky na písacie, kresliace, rysovacie a značkovacie nástroje; náplne a zásobníky na guľôčkové perá; písacie nástroje s poréznyimi a otáčavými guľôčkovými hrotmi; grafitové náplne; grafitové náplne do ceruziek; peračníky, násadky a puzdrá na písacie, kresliace, rysovacie a značkovacie nástroje, na atramenty a atramentové náplne a bombičky, na ceruzkové tuhy a náplne; papierenský tovar, kancelárske potreby (iné ako nábytok); perá a hroty na písacie, kres-

liace, rysovacie a značkovacie nástroje; mazacie gummy; stolové písacie súpravy; korekčné tekutiny; filmy a pásy na opravu tlačových chýb, chýb pri písaní na stroji a ručných chýb; riedidlá uvedených korekčných tekutín.

(730) **THE GILLETTE COMPANY**, Prudential Tower Building, Boston, Massachusetts 02199, US;

(210) 2973-96
(220) 12.11.1996
(511) 16
(540)

PAPER ♥ MATE

(510) 16 - Písacie, kresliace, rysovacie a značkovacie nástroje, atramenty a atramentové náplne a bombičky na písacie, kresliace, rysovacie a značkovacie nástroje; náplne a zásobníky na guľôčkové perá; písacie nástroje s poréznyimi a otáčavými guľôčkovými hrotmi; grafitové náplne; grafitové náplne do ceruziek; peračníky, násadky a puzdrá na písacie, kresliace, rysovacie a značkovacie nástroje, na atramenty a atramentové náplne a bombičky, na ceruzkové tuhy a náplne; papierenský tovar, kancelárske potreby (iné ako nábytok); perá a hroty na písacie, kresliace, rysovacie a značkovacie nástroje; mazacie gummy; stolové písacie súpravy; korekčné tekutiny; filmy a pásy na opravu tlačových chýb, chýb pri písaní na stroji a ručných chýb; riedidlá uvedených korekčných tekutín.

(730) **THE GILLETTE COMPANY**, Prudential Tower Building, Boston, Massachusetts 02199, US;

(210) 2974-96
(220) 12.11.1996
(511) 16

(540) **FRONTIER**

(510) 16 - Písacie, kresliace, rysovacie a značkovacie nástroje, atramenty a atramentové náplne a bombičky na písacie, kresliace, rysovacie a značkovacie nástroje; náplne a zásobníky na guľôčkové perá; písacie nástroje s poréznyimi a otáčavými guľôčkovými hrotmi; grafitové náplne; grafitové náplne do ceruziek; peračníky, násadky a puzdrá na písacie, kresliace, rysovacie a značkovacie nástroje, na atramenty a atramentové náplne a bombičky, na ceruzkové tuhy a náplne; papierenský tovar, kancelárske potreby (iné ako nábytok); perá a hroty na písacie, kresliace, rysovacie a značkovacie nástroje; mazacie gummy; stolové písacie súpravy; korekčné tekutiny; filmy a pásy na opravu tlačových chýb, chýb pri písaní na stroji a ručných chýb; riedidlá uvedených korekčných tekutín.

(730) **PARKER PEN PRODUCTS**, 101 Syon Lane, Isleworth, Middlesex TW7 5NP, GB;

(210) 2975-96
(220) 12.11.1996
(511) 16

(540) **SONNET**

(510) 16 - Písacie, kresliace, rysovacie a značkovacie nástroje, atramenty a atramentové náplne a bombičky na písacie, kresliace, rysovacie a značkovacie nástroje; náplne a zásobníky na guľôčkové perá; písacie nástroje s poréznyimi a otáčavými guľôčkovými hrotmi; grafitové náplne; grafitové náplne do ceruziek; peračníky, násadky a puzdrá na písacie, kresliace, rysovacie a značkovacie nástroje, na atramenty a atramentové náplne a bombičky, na ceruzkové tuhy a náplne; papierenský tovar, kancelárske potreby (iné ako nábytok); perá a hroty na písacie, kresliace, rysovacie a značkovacie nástroje; mazacie gummy; stolové písacie súpravy; korekčné tekutiny; filmy a pásky na opravu tlačových chýb, chýb pri písaní na stroji a ručných chýb; riedidlá uvedených korekčných tekutín.

(730) **PARKER PEN PRODUCTS**, 101 Syon Lane, Isleworth, Middlesex TW7 5NP, GB;

(210) 2976-96
(220) 12.11.1996
(511) 16
(540)



(510) 16 - Písacie, kresliace, rysovacie a značkovacie nástroje, atramenty a atramentové náplne a bombičky na písacie, kresliace, rysovacie a značkovacie nástroje; náplne a zásobníky na guľôčkové perá; písacie nástroje s poréznyimi a otáčavými guľôčkovými hrotmi; grafitové náplne; grafitové náplne do ceruziek; peračníky, násadky a puzdrá na písacie, kresliace, rysovacie a značkovacie nástroje, na atramenty a atramentové náplne a bombičky, na ceruzkové tuhy a náplne; papierenský tovar, kancelárske potreby (iné ako nábytok); perá a hroty na písacie, kresliace, rysovacie a značkovacie nástroje; mazacie gummy; stolové písacie súpravy; korekčné tekutiny; filmy a pásky na opravu tlačových chýb, chýb pri písaní na stroji a ručných chýb; riedidlá uvedených korekčných tekutín.

(730) **PARKER PEN PRODUCTS**, 101 Syon Lane, Isleworth, Middlesex TW7 5NP, GB;

(210) 2977-96
(220) 13.11.1996
(511) 5

(540) **MICROLAX**

(510) 5 - Laxatíva.
(730) **Pharmacia & Upjohn AB**, 11287 Stockholm, SE;

(210) 2978-96
(220) 13.11.1996
(511) 25
(540)



(510) 25 - Obuv.

(730) **SANCHEZ VICENTE José**, Fernanda Santamaría 15, 03204 Elche (Alicante), ES;

(210) 2980-96
(220) 13.11.1996
(511) 2

(540) **PLASTI-KOTE**

(510) 2 - Farby, základné náterové farby, aerosólové farby, emaily, laky, fermeže a politúry, vrchné nátery, vinylové nátery, akrylátové nátery, spreje na látky, základné farby na patinovanie, plastové nátery v spreji na elektrické systémy, glazúry.

(730) **Plasti - Kote Co, Inc.**, 1000 Lake Road, Medina, Ohio 44256, US;

(210) 2981-96
(220) 13.11.1996
(511) 9

(540) **Globtel**

(510) 9 - Telefónne prístroje a príslušenstvá, telefónne automaty, mobilné telefóny; telekomunikačné prístroje a zariadenia; softvér, hardvér, najmä počítače, monitory, klávesnice, terminály a ich jednotlivé časti, súčasti a náhradné diely; prístroje a zariadenia pre sieť z oblasti výpočtovej techniky, ich jednotlivé časti a náhradné diely; prístroje na záznam, prenos a reprodukciu zvuku alebo obrazu; nosiče magnetických záznamov (nahrané i nenahrané), nosiče zvukov, disky, prístrojové vybavenie na spracovanie informácií; prístroje a nástroje na meranie a signalizáciu; prístroje ako učebné pomôcky patriace do triedy 9.

(730) **GLOBTEL GSM, a. s.**, Plynárska 1, 821 09 Bratislava, SK;

(210) 2982-96
(220) 13.11.1996
(511) 9

(540) **Globtel GSM**

(510) 9 - Telefónne prístroje a príslušenstvá, telefónne automaty, mobilné telefóny; telekomunikačné prístroje a zariadenia; softvér, hardvér, najmä počítače, monitory, klávesnice, terminály a ich jednotlivé časti, súčasti a náhradné diely; prístroje a zariadenia pre sieť z oblasti výpočtovej techniky, ich jednotlivé časti a náhradné diely; prístroje na záznam, prenos a reprodukciu zvuku alebo obrazu; nosiče magnetických záznamov (nahrané i nenahrané), nosiče zvukov, disky, prístrojové vybavenie na spracovanie informácií; prístroje a nástroje na meranie a signalizáciu; prístroje ako učebné pomôcky patriace do triedy 9.

(730) **GLOBTEL GSM, a. s.**, Plynárska 1, 821 09 Bratislava, SK;

(210) 2984-96
(220) 13.11.1996
(511) 9

(540)

Grafosoft

(510) 9 - Počítačové programy.

(730) **Burjaniv Bohdan, Ing.**, Rázosova 9/45, 036 01 Martin, SK;

(210) 2985-96

(220) 14.11.1996

(511) 16, 35, 41

(540) **TRNAVSKÝ HLAS**

(510) 16 - Periodické noviny.

35 - Reklamná činnosť.

41 - Agentúrna činnosť v oblasti vydávania tlačovín a organizovania kultúrnych a spoločenských podujatí.

(730) **Regionálne ZMOS**, 919 30 Jaslovské Bohunice, SK;

(210) 2986-96

(220) 14.11.1996

(511) 35, 36, 41, 42

(540)



(510) 35 - Porady, porady obchodné, porady o zamestnancoch, porady organizačné a vedenie záležitostí, posudky o obchodných správach, štúdie a prieskum trhu, propagačný materiál, reklamný materiál - rozširovanie, rešerše obchodné, obchodné informácie, vyhľadávanie obchodných informácií, riadenie priemyselných a obchodných podnikov, riadenie obchodov, rentabilita, zostavovanie štatistických informácií, účtovníctvo, vedenie účtovných kníh, rozbor výrobných nákladov, expertízy o efektívnosti, výnosnosti a pod.,

36 - Finančné a fiskálne odhady, porady odborné dotýkajúce sa úverov.

41 - Školenie a vzdelávanie, kurzy, kurzy diaľkové, školenie a vyučovanie na diaľku.

42 - Porady odborné, rešerše (porady a rešerše technické, právnické), porady o voľbe povolania, plány-štúdie-výskum-prieskum.

(730) **Regionálne poradenské a informačné centrum Poprad**, Popradské nábřežie 16, 058 01 Poprad, SK;

(210) 2989-96

(220) 14.11.1996

(511) 29, 30, 32

(540)

RYCHLÝ ŠÁLEK

(510) 29 - Vrecúškové polievky.

30 - Nápoje z kávy, kakaa, čokolády, čaj.

32 - Nealkoholické nápoje.

(730) **Nestlé Food, s. r. o.**, Čelakovského sady 4, 110 00 Praha 1, CZ;

(210) 2990-96

(220) 14.11.1996

(511) 30

(540)



(510) 30 - Výrobky z obilnín.

(730) **Nestlé Food, s. r. o.**, Čelakovského sady 4, 110 00 Praha 1, CZ;

(210) 2991-96

(220) 14.11.1996

(511) 30

(540)

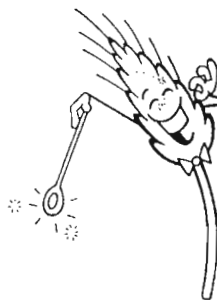

(510) 30 - Výrobky z obilnín.

(730) **Nestlé Food, s. r. o.**, Čelakovského sady 4, 110 00 Praha 1, CZ;

(210) 2992-96

(220) 14.11.1996

(511) 30

(540)

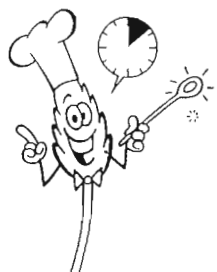

(510) 30 - Výrobky z obilnín.
 (730) Nestlé Food, s. r. o., Čelakovského sady 4, 110 00
 Praha 1, CZ;

(210) 2993-96
 (220) 14.11.1996
 (511) 30
 (540)

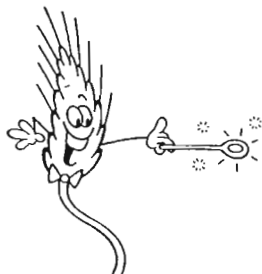

(510) 30 - Výrobky z obilnín.
 (730) Nestlé Food, s. r. o., Čelakovského sady 4, 110 00
 Praha 1, CZ;

(210) 2994-96
 (220) 14.11.1996
 (511) 30
 (540)

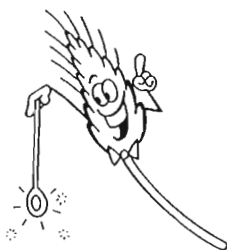

(510) 30 - Výrobky z obilnín.
 (730) Nestlé Food, s. r. o., Čelakovského sady 4, 110 00
 Praha 1, CZ;

(210) 2995-96
 (220) 14.11.1996
 (511) 30
 (540)

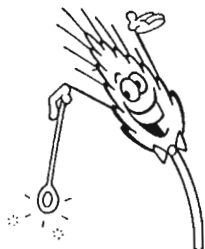

(510) 30 - Výrobky z obilnín.
 (730) Nestlé Food, s. r. o., Čelakovského sady 4, 110 00
 Praha 1, CZ;

(210) 2996-96
 (220) 14.11.1996
 (511) 30

(540)



(510) 30 - Výrobky z obilnín.
 (730) Nestlé Food, s. r. o., Čelakovského sady 4, 110 00
 Praha 1, CZ;

(210) 2997-96
 (220) 14.11.1996
 (511) 30
 (540)

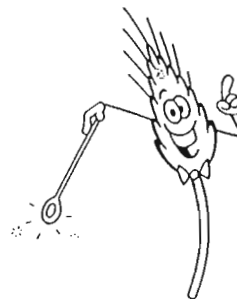

(510) 30 - Výrobky z obilnín.
 (730) Nestlé Food, s. r. o., Čelakovského sady 4, 110 00
 Praha 1, CZ;

(210) 2998-96
 (220) 14.11.1996
 (511) 30
 (540)



(510) 30 - Výrobky z obilnín.
 (730) Nestlé Food, s. r. o., Čelakovského sady 4, 110 00
 Praha 1, CZ;

(210) 2999-96
 (220) 14.11.1996
 (511) 9

(540) **PAYGUARD**

(510) 9 - Zariadenia a systémy na meranie a predplácanie
 spotreby elektriny, plynu, vody a tepla; elektrome-

ry; predplatné elektromery; jednofázové a viacfázové elektromery, viactarifné elektromery, predplatné známky vrátane čipových kariet ("smart card") a elektronických kľúčov a klávesov; predajné automaty na predaj predplatných známok vrátane čipových kariet ("smart card"), elektronických kľúčov, klávesov a kódových čísiel na predplatné merače, riadiace systémy a softvér na riadení siete predplatných meračov; zariadenia, súčasti a príslušenstvo na uvedený tovar.

(730) **SCHLUMBERGER INDUSTRIES Ltd.**, Langer Road, Felixstowe, Suffolk IP11 8ER, GB;

(210) 3012-96
(220) 15.11.1996
(511) 16, 30, 31, 32, 33
(540) **BOŽKOV**

(510) 16 - Propagačný materiál, tlačoviny.
30 - Káva, čaj, kakao, cukor, ryža, múka, chlieb, pečivo, cukrovinky, zmrzlina, med, droždie, prášok do pečiva, soľ, korenie, horčica, omáčky ako chuťové prísady.
31 - Strukoviny, obilniny.
32 - Sirupy.
33 - Liehoviny, likéry, vína.

(730) **STOCK Plzeň, a. s.**, Palírenská 2, 315 51 Plzeň - Božkov, CZ;

(210) 3013-96
(220) 15.11.1996
(511) 16, 30, 31, 32, 33
(540)



(510) 16 - Propagačný materiál, tlačoviny.
30 - Káva, čaj, kakao, cukor, ryža, múka, chlieb, pečivo, cukrovinky, zmrzlina, med, droždie, prášok do pečiva, soľ, korenie, horčica, omáčky ako chuťové prísady.
31 - Strukoviny, obilniny.
32 - Sirupy.
33 - Liehoviny, likéry, vína.

(730) **STOCK Plzeň, a. s.**, Palírenská 2, 315 51 Plzeň - Božkov, CZ;

(210) 3016-96
(220) 15.11.1996
(511) 33
(540)



(510) 33 - Liehoviny, likéry.
(730) **STOCK Plzeň a. s.**, Palírenská 2, 315 51 Plzeň - Božkov, CZ;

(210) 3029-96
(220) 18.11.1996
(511) 1, 2, 3, 5
(540)



(510) 1 - Chemikálie, najmä pre poľnohospodárstvo, zahradníctvo a lesníctvo, pôdne hnojivá s herbicídnyimi účinkami.
2 - Náterové hmoty, najmä ochranné náterové hmoty proti hrdzaveniu a hnitiu dreva.
3 - Čistiace prostriedky a prípravky vrátane prostriedkov a prípravkov na čistenie v potravinárskom priemysle.
5 - Dezinfekčné prostriedky a prípravky vrátane prostriedkov a prípravkov na dezinfekciu v poľnohospodárstve a potravinárskom priemysle, fungicídy, herbicídy, prostriedky na ničenie živočíšnych škodcov.

(730) **MANED PLUS, spol. s r. o.**, Lípa, 763 11 Zlín 11, CZ;

(210) 3037-96
(220) 18.11.1996
(511) 20
(540) **CLAUDIA**

(510) 20 - Sektorová obývací stena.
(730) **MEUBLE, s. r. o.**, C.II 95/63-63, 018 41 Dubnica nad Váhom, SK;

(210) 3038-96
(220) 18.11.1996
(511) 36
(540)



(510) 36 - Poistky (uzatváranie), uzatváranie poistiek proti požiaru, uzatváranie životných poistiek, poisťotechnické služby, poradenstvo v oblasti poistenia, sprostredkovanie poistenia, konzultačné služby, sprostredkovanie záruk, dôchodkové fondy, elektronický prevod kapitálu, finančné informácie, finančné odhady a oceňovania (poisťovníctvo, bankovníctvo, nehnuteľnosti), finančné poradenstvo, finančné riadenie, finančné analýzy, finančníctvo, klíring (zúčtovanie vzájomných pohľadávok a záväzkov - bezhotovostné platenie), informácie o poistení, kapitálové investície, nákup na splátky, prenájom nehnuteľností, správa nehnuteľností, sprostredkovatelia nehnuteľností, nehody (poistenie), platenie na splátky, burzové makléřstvo, kaucie, záruky, garancie, ručenie, pripoistenie.

(730) **American Life Insurance Company**, 600 King Street, Wilmington, Delaware 19899, US;

(210) 3039-96
(220) 18.11.1996
(511) 36
(540)

AMSLICO
AMERICAN LIFE

(510) 36 - Poistky (uzatváranie), uzatváranie poistiek proti požiaru, uzatváranie životných poistiek, poistno-technické služby, poradenstvo v oblasti poistenia, sprostredkovanie poistenia, konzultačné služby, sprostredkovanie záruk, dôchodkové fondy, elektronický prevod kapitálu, finančné informácie, finančné odhady a oceňovania (poisťovníctvo, bankovníctvo, nehnuteľnosti), finančné poradenstvo, finančné riadenie, finančné analýzy, finančníctvo, klíring (zúčtovanie vzájomných pohľadávok a záväzkov - bezhotovostné platenie), informácie o poistení, kapitálové investície, nákup na splátky, prenájom nehnuteľností, správa nehnuteľností, sprostredkovatelia nehnuteľnosti, nehody (poistenie), platenie na splátky, burzové maklérsstvo, kaucie, záruky, garancie, ručenie, pripoistenie.

(730) **American Life Insurance Company**, 600 King Street, Wilmington, Delaware 19899, US;

(210) 3040-96
(220) 18.11.1996
(511) 36
(540)

AMSLICO
AMERICKÁ ŽIVOTNÁ POISTOVŇA

(510) 36 - Poistky (uzatváranie), uzatváranie poistiek proti požiaru, uzatváranie životných poistiek, poistno-technické služby, poradenstvo v oblasti poistenia, sprostredkovanie poistenia, konzultačné služby, sprostredkovanie záruk, dôchodkové fondy, elektronický prevod kapitálu, finančné informácie, finančné odhady a oceňovania (poisťovníctvo, bankovníctvo, nehnuteľnosti), finančné poradenstvo, finančné riadenie, finančné analýzy, finančníctvo, klíring (zúčtovanie vzájomných pohľadávok a záväzkov - bezhotovostné platenie), informácie o poistení, kapitálové investície, nákup na splátky, prenájom nehnuteľností, správa nehnuteľností, sprostredkovatelia nehnuteľnosti, nehody (poistenie), platenie na splátky, burzové maklérsstvo, kaucie, záruky, garancie, ručenie, pripoistenie.

(730) **American Life Insurance Company**, 600 King Street, Wilmington, Delaware 19899, US;

(210) 3041-96
(220) 18.11.1996
(511) 36

(540)

AMSLICO
ŽIVOTNÁ POISTOVŇA

(510) 36 - Poistky (uzatváranie), uzatváranie poistiek proti požiaru, uzatváranie životných poistiek, poistno-technické služby, poradenstvo v oblasti poistenia, sprostredkovanie poistenia, konzultačné služby, sprostredkovanie záruk, dôchodkové fondy, elektronický prevod kapitálu, finančné informácie, finančné odhady a oceňovania (poisťovníctvo, bankovníctvo, nehnuteľnosti), finančné poradenstvo, finančné riadenie, finančné analýzy, finančníctvo, klíring (zúčtovanie vzájomných pohľadávok a záväzkov - bezhotovostné platenie), informácie o poistení, kapitálové investície, nákup na splátky, prenájom nehnuteľností, správa nehnuteľností, sprostredkovatelia nehnuteľnosti, nehody (poistenie), platenie na splátky, burzové maklérsstvo, kaucie, záruky, garancie, ručenie, pripoistenie.

(730) **American Life Insurance Company**, 600 King Street, Wilmington, Delaware 19899, US;

(210) 3042-96
(220) 18.11.1996
(511) 36
(540)

AMSLICO
First American Slovak Insurance Company

(510) 36 - Poistky (uzatváranie), uzatváranie poistiek proti požiaru, uzatváranie životných poistiek, poistno-technické služby, poradenstvo v oblasti poistenia, sprostredkovanie poistenia, konzultačné služby, sprostredkovanie záruk, dôchodkové fondy, elektronický prevod kapitálu, finančné informácie, finančné odhady a oceňovania (poisťovníctvo, bankovníctvo, nehnuteľnosti), finančné poradenstvo, finančné riadenie, finančné analýzy, finančníctvo, klíring (zúčtovanie vzájomných pohľadávok a záväzkov - bezhotovostné platenie), informácie o poistení, kapitálové investície, nákup na splátky, prenájom nehnuteľností, správa nehnuteľností, sprostredkovatelia nehnuteľnosti, nehody (poistenie), platenie na splátky, burzové maklérsstvo, kaucie, záruky, garancie, ručenie, pripoistenie.

(730) **American Life Insurance Company**, 600 King Street, Wilmington, Delaware 19899, US;

(210) 3043-96
(220) 18.11.1996
(511) 36
(540)

AMSLICO
FINANCIAL SECURITY

(510) 36 - Poistky (uzatváranie), uzatváranie poistiek proti požiaru, uzatváranie životných poistiek, poistno-technické služby, poradenstvo v oblasti poistenia, sprostredkovanie poistenia, konzultačné služby, sprostredkovanie záruk, dôchodkové fondy, elektro-

nický prevod kapitálu, finančné informácie, finančné odhady a oceňovania (poisťovníctvo, bankovníctvo, nehnuteľnosti), finančné poradenstvo, finančné riadenie, finančné analýzy, finančníctvo, klíring (zúčtovanie vzájomných pohľadávok a záväzkov - bezhotovostné platenie), informácie o poistení, kapitálové investície, nákup na splátky, prenájom nehnuteľností, správa nehnuteľností, sprostredkovatelia nehnuteľností, nehody (poistenie), platenie na splátky, burzové makléřstvo, kaucie, záruky, garancie, ručenie, pripoistenie.

(730) **American Life Insurance Company**, 600 King Street, Wilmington, Delaware 19899, US;

(210) 3044-96
(220) 18.11.1996
(511) 36
(540)

AMSLICO
FINANČNÁ ISTOTA

(510) 36 - Poistky (uzatváranie), uzatváranie poistiek proti požiaru, uzatváranie životných poistiek, poisťno-technické služby, poradenstvo v oblasti poistenia, sprostredkovanie poistenia, konzultačné služby, sprostredkovanie záruk, dôchodkové fondy, elektronický prevod kapitálu, finančné informácie, finančné odhady a oceňovania (poisťovníctvo, bankovníctvo, nehnuteľnosti), finančné poradenstvo, finančné riadenie, finančné analýzy, finančníctvo, klíring (zúčtovanie vzájomných pohľadávok a záväzkov - bezhotovostné platenie), informácie o poistení, kapitálové investície, nákup na splátky, prenájom nehnuteľností, správa nehnuteľností, sprostredkovatelia nehnuteľností, nehody (poistenie), platenie na splátky, burzové makléřstvo, kaucie, záruky, garancie, ručenie, pripoistenie.

(730) **American Life Insurance Company**, 600 King Street, Wilmington, Delaware 19899, US;

(210) 3045-96
(220) 18.11.1996
(511) 36
(540)

AMSLICO
LIFE

(510) 36 - Poistky (uzatváranie), uzatváranie poistiek proti požiaru, uzatváranie životných poistiek, poisťno-technické služby, poradenstvo v oblasti poistenia, sprostredkovanie poistenia, konzultačné služby, sprostredkovanie záruk, dôchodkové fondy, elektronický prevod kapitálu, finančné informácie, finančné odhady a oceňovania (poisťovníctvo, bankovníctvo, nehnuteľnosti), finančné poradenstvo, finančné riadenie, finančné analýzy, finančníctvo, klíring (zúčtovanie vzájomných pohľadávok a záväzkov - bezhotovostné platenie), informácie o poistení, kapitálové investície, nákup na splátky, prenájom nehnuteľností, správa nehnuteľností, sprostredkovatelia nehnuteľností, nehody (poistenie), platenie na splátky, burzové makléřstvo, kaucie, záruky, garancie, ručenie, pripoistenie.

(730) **American Life Insurance Company**, 600 King Street, Wilmington, Delaware 19899, US;

(210) 3047-96
(220) 18.11.1996
(511) 9, 37, 42
(540)

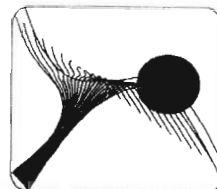

Selteko

*Slovensko spol. s r.o.
komplexné riešenie ochrany elektronických
a informačných systémov*

(510) 9 - Záložné zdroje, prvky prepäťovej ochrany elektrických sietí.
37 - Montáže elektrických rozvodov.
42 - Revízie elektrických rozvodov, projektovanie komplexných riešení ochrany elektrických a informačných systémov.

(730) **SELTEKO SLOVENSKO, spol. s r. o.**, Horná 67, 974 01 Banská Bystrica, SK;

(210) 3050-96
(220) 18.11.1996
(511) 12
(540)

Edscha

(510) 12 - Časti pozemných vozidiel, najmä automobilov; dvere vozidiel a ich časti, dverné závesy vozidiel, zámky na dvere vozidiel, poistky na dvere vozidiel; nárazníky vozidiel; sedadlá vozidiel; zariadenie ručných brzd a ich častí; výlisky a tvárnené časti vozidiel zvlášť vyrábané z kovu; karosérie vozidiel a ich časti, najmä dvere a časti kapoty a časti k uvedenému; vopred zmontované elementy karosérii vozidiel; premeniteľné vršky (strechy), pevné vršky (strechy); kabíny; karosérie nákladných vozidiel a ich rámy; rámy mäkkých vrškov (strieč) vozidiel.

(730) **ED. Scharwächter GmbH & Co. KG.**, Hohenha gener Strasse 26-28, D- 42809 Remscheid, DE;

(210) 3051-96
(220) 19.11.1996
(511) 39
(540)

HAMANN group

(510) 39 - Preprava, balenie a uskladňovanie tovaru, informačné služby súvisiace s prepravou, balením a uskladňovaním tovaru, prevádzkovanie skladovacích činností a služieb, služby spojené s lodnou prepravou, balenie výrobkov a používanie dopravných klieťok, prepravičiek a iných prepravných zariadení, dohodovanie a sprostredkovanie dopravy.

(730) **HAMANN Marketing Services Limited**, Heather Road, Sandyford Industrial Estate, Foxrock, Dublin 18, IE;

(210) 3052-96
(220) 19.11.1996
(511) 1

(540) **BISOMER**

(510) 1 - Chemické výrobky na použitie v priemysle.

(730) **THE BRITISH PETROLEUM COMPANY p. l. c.**, Britannic House, 1 Finsbury Circus, London EC2M 7BA, GB;

(210) 3053-96
(220) 19.11.1996
(511) 5

(540) **GLIBORAL**

(510) 5 - Farmaceutické prostriedky.

(730) **Laboratori Guidotti S. p. a.**, Via Trieste 40, Pisa, IT;

(210) 3058-96
(220) 19.11.1996
(511) 9, 35, 41
(540)



(510) 9 - Hracie stroje a automaty, automaty fungujúce po vhození mince, osobné počítače, tlačiarne, periférne zariadenia, softvér.

35 - Riadenie kasín, obchodné poradenstvo a poradenské služby s tým súvisiace.

41 - Vyškolenie krupierov, zábava vykonávaná v galériách, kasínach a herniach, prenájom a lízing automatov na mince a zábavných hier.

(730) **Cherryföretagen AB**, Nybodagatan 10, 171 22 Solna, SE;

(210) 3061-96
(220) 19.11.1996
(511) 6, 7, 9, 11, 17, 19, 35, 42
(540)



VELKOMORAVIA

(510) 6 - Obyčajné kovy v surovom a polospracovanom stave a ich zliatiny, kovy, nákovy, zvony, stavebný

materiál z valcovaného a liateho kovu, koľajnice a iný kovový materiál určený na železničné účely, reťaze s výnimkou hnacích reťazí pre vozidlá, kovové káble a neelektrické drôty, zámočnicke výrobky, kovové rúry a hadice, nedobytné pokladne a schránky, oceľové guľôčky, podkovy, klince a skrutky a ostatný spojovací materiál kovový, kovové nádoby, nádrže a tanky stabilné všetkých veľkostí na kvapaliny a plyny, tlakové a beztlakové, kovové potrúbné rozvody, kovové konštrukcie, haly.

7 - Stroje s mechanickým pohonom, obrábacie stroje a elektrické stroje a strojčeky pre domácnosť, napríklad zásobníky na plyny a kvapaliny ako súčasti strojov, miešačky malty, práčky, vysávače, motory patriace do triedy 7, najmä elektrické, súkolesia a hnacie remene, maznice.

9 - Elektrické prístroje a rozvádzače nízkeho napätia vrátane prístrojov fotografických, kinematografických a optických, výrobky a zariadenia kontrolnej, meracej, riadiacej a regulačnej techniky, vysávače.

11 - Osvetľovacie a vykurovacie zariadenia a zariadenia na výrobu pary, zariadenia na varenie, chladenie, sušenie, vetranie vrátane klimatizačných zariadení alebo zariadení na úpravu vzduchu, zariadenia na rozvod vody, zariadenia sanitárne, kozuby.

17 - Kaučuk, gutaperča, guma, azbest, sľuda, plastické hmoty a polotovary z plastických hmôt, ako napríklad fólie, tabule, dosky a tyče, ako i spojovacie prostriedky rozoberateľného a nerozoberateľného spojenia, tesniace materiály, upchávky a izolácie tepelné, elektrické alebo zvukové, nekovové rúrky ohybné a neohybné, hadice.

19 - Stavebný materiál nekovový vrátane polospracovaného reziva, napríklad trámy, dosky, drevené panely, preglejka, sklené tehly a dlaždice, prírodný kameň, umelý kameň, cement, vápno, malta, sádra, štrk, kameninové a cementové rúry, stavebný materiál na stavbu ciest, asphalt, smola, živice, prenosné domy, kamenné pomníky, stavebné sklo, sklené kocky a dlaždice.

35 - Sprostredkovanie kúpy a predaja tovaru.

42 - Inžiniersko-technická činnosť, najmä projektová činnosť v inžinierskej výstavbe.

(730) **CHMP VELKOMORAVIA, spol. s r. o.**, Brožíkova 14, 638 00 Brno, CZ;

(210) 3062-96
(220) 19.11.1996
(511) 16
(540)



(510) 16 - Zásielkový katalóg.

(730) **RIGOS SLOVAKIA, s. r. o.**, Kuzmányho 2, 974 01 Banská Bystrica, SK;

(210) 3070-96
(220) 20.11.1996
(591) farebná

(511) 3, 5, 29
(540)



(510) 3 - Kozmetické prípravky; prípravky na zoštíhlenie.
5 - Farmaceutické a zdravotnícke prípravky; vitamíny, vitamíny z prírodných zdrojov, multivitamínové prípravky, minerály, aminokyseliny a vlákniny, prípravky s obsahom stopových prvkov a kombinácie týchto prípravkov; extrakty a preparáty získané z prírodných zdrojov, rastlinné extrakty, prírodné farmaceutické prípravky a doplnky výživy, liečivé rastliny, liečivé korene, včelie produkty na farmaceutické účely a kombinácie týchto prípravkov; prípravky na zdravý rast organizmu; prípravky na spomaľovanie starnutia organizmu; prípravky na zníženie hladiny cholesterolu v krvi; prípravky na zvyšovanie potencie a regeneráciu síl; prípravky s antistresovým, antioxidantným, protialergickým a protizápalovým faktorom.
29 - Bielkovinové doplnky stravy.

(730) **Fekiač Marian**, Bárdošova 9, 831 01 Bratislava III, SK;

(210) 3071-96
(220) 20.11.1996
(511) 3, 5, 29
(540)

Jamieson

(510) 3 - Kozmetické prípravky; prípravky na zoštíhlenie.
5 - Farmaceutické a zdravotnícke prípravky; vitamíny, vitamíny z prírodných zdrojov, multivitamínové prípravky, minerály, aminokyseliny a vlákniny, prípravky s obsahom stopových prvkov a kombinácie týchto prípravkov; extrakty a preparáty získané z prírodných zdrojov, rastlinné extrakty, prírodné farmaceutické prípravky a doplnky výživy, liečivé rastliny, liečivé korene, včelie produkty na farmaceutické účely a kombinácie týchto prípravkov; prípravky na zdravý rast organizmu; vývoj kostí a zubov; prípravky posilňujúce nervovú sústavu; prípravky na chudnutie a detoxikáciu organizmu; prípravky na spomaľovanie starnutia organizmu; prípravky na zníženie hladiny cholesterolu v krvi; prípravky na zvyšovanie potencie a regeneráciu síl; prípravky s antistresovým, antioxidantným, protialergickým a protizápalovým faktorom.
29 - Bielkovinové doplnky stravy.

(730) **Fekiač Marian**, Bárdošova 9, 831 01 Bratislava III, SK;

(210) 3073-96
(220) 20.11.1996
(511) 3, 5, 8, 9, 10, 12, 20, 25, 28, 29, 30, 32, 34
(540)

NOVA
CONCEPTS

(510) 3 - Kozmetické prípravky.

5 - Farmaceutické, zverolekárske a zdravotnícke prípravky; dietetické látky na lekárske účely, potrava pre dojčatá; náplasti, obväzový materiál; hmoty na plombovanie zubov a zubné odtlačky; dezinfekčné prostriedky.

8 - Ručné nástroje a ručné náradia; nožiarsky tovar a príbory; britvy, žiletky, holiace strojčeky.

9 - Prístroje a nástroje vedecké, navigačné, námorné, zememeračské, elektrické, fotografické, kinematografické, optické, na meranie a váženie, signalizačné, kontrolné, záchranné a vzdelávacie; prístroje na nahrávanie, prenos a reprodukciu zvuku alebo obrazu; magnetické nosiče údajov, záznamové disky; predajné automaty a mechanizmy prístrojov uvádzaných do činnosti vŕhodením mince; registračné pokladne, počítačové stroje, zariadenia na spracovanie údajov a počítače.

10 - Prístroje a nástroje chirurgické, lekárske, zubárske a zverolekárske; umelé končatiny, umelé oči a zubné protézy; ortopedické pomôcky; materiály na zošívanie rán.

12 - Vozidlá; zariadenia na pohyb po zemi, vode alebo vzduchu.

20 - Nábytok, zrkadlá, rámy na obrazy; výrobky nezariadené do inej triedy, z dreva, korku, trstiny, prútia, rohoviny, kostí, slonoviny, veľrybích kostí, mušlí, korytnačiny, jantáru, perlete, sépiolitu a náhradiek týchto materiálov alebo náhradiek z plastov.

25 - Odevy, obuv a klobučnícke výrobky.

28 - Hry a hračky; telocvičné a športové potreby, ktoré nie sú zahrnuté v iných triedach; ozdoby na vianočný stromček (s výnimkou osvetľovacích telies).

29 - Mäsové výtázky; konzervované, sušené a tepelne spracované ovocie a zelenina; rôsoly, džemy, marmelády, ovocné zaváraniny, ovocné pretlaky; vajcia, mlieko a mliečne výrobky; jedlé oleje a tuky.

30 - Káva, čaj, kakao, cukor, ryža, maniok, ságo, kávové náhradky; múka a výrobky z obilia, chlieb, pekárske a cukrárske výrobky; med, melasový sirup; kvasnice, prášky do pečiva; soľ, horčica; ocot, omáčky ako chuťové prisady, korenie.

32 - Pivo; minerálne a sytené vody a iné nealkoholické nápoje; ovocné nápoje a ovocné šťavy; sirupy a iné prípravky na výrobu nápojov.

34 - Tabak; potreby pre fajčiarov; zápalky.

(730) **Fekiač Marian**, Bárdošova 9, 831 01 Bratislava III, SK;

(210) 3077-96
(220) 20.11.1996
(511) 30
(540)



PERNÍKÁŘ
PARDUBICE

(510) 30 - Pernikové a cukrárske výrobky.

(730) **PERNÍKÁŘ Pardubice, spol. s r. o.**, Mezi mosty 436, 530 03 Pardubice, CZ;

(210) 3078-96
(220) 20.11.1996
(511) 5

(540) **CYCLO-PREMELLA**

(510) 5 - Hormonálne farmaceutické prípravky.
(730) **AMERICAN HOME PRODUCTS CORPORATION**, Five Giralda Farms, Madison, New Jersey, US;

(210) 3079-96
(220) 20.11.1996
(511) 5

(540) **PREMELLA**

(510) 5 - Hormonálne farmaceutické prípravky.
(730) **AMERICAN HOME PRODUCTS CORPORATION**, Five Giralda Farms, Madison, New Jersey, US;

(210) 3080-96
(220) 20.11.1996
(511) 6, 9

(540) **SIREX**

(510) 6 - Zámočnické výrobky napríklad drobný železiarsky tovar, kovania na dvere a okná, zámky, trezory, celokovové bezpečnostné dvere.
9 - Zabezpečovacie zariadenia.
(730) **Repík Peter, Ing.**, Ul. K. Kuzmányho 1582, 955 01 Topoľčany, SK;

(210) 3083-96
(220) 20.11.1996
(310) 2422/96
(320) 21.5.1996
(330) FI
(511) 33

(540) **MAXIMUS**

(510) 33 - Vína, liehoviny, likéry, vodka, gin, whisky, vopred namiešané alkoholické nápoje, prípravky pre výrobu alkoholických nápojov.
(730) **PRIMALCO OY**, Tallberginkatu 2 A, 00180 Helsinki, FI;

(210) 3084-96
(220) 21.11.1996
(511) 17
(540)



(510) 17 - Samolepiace pásy.
(730) **Shuford Mills, Inc., a North Carolina corporation**, 1985 Tate Boulevard, S.E., Post Office Drawer 2228, Hickory, North Carolina 28603, US;

(210) 3093-96
(220) 21.11.1996
(511) 5

(540) **NAILLA**

(510) 5 - Dámske vložky.
(730) **UNIVERSAL TRADING SR, a. s.**, 900 23 Viničné 209, SK;

(210) 3095-96
(220) 21.11.1996
(511) 29

(540) **DODO**

(510) 29 - Mliečne výrobky.
(730) **Humenská mliekareň, a. s.**, Poľná ul. 1, 066 01 Humenné, SK;

(210) 3098-96
(220) 21.11.1996
(511) 32

(540) **NUTRAFRUIT**

(510) 32 - Práškové nápojové zmesi.
(730) **The NutraSweet Company**, spoločnosť zriadená podľa zákonov štátu Delaware, 1751 Lake Cook Road, Deerfield, Illinois, US;

(210) 3343-96
(220) 12.12.1996
(511) 9, 42
(540)



(510) 9 - Prístroje a nástroje vedecké, navigačné, zeme-meračské, elektrické, fotografické, kinematografické, optické, signalizačné, kontrolné, záchranné, vzdelávacie a prístroje a nástroje na meranie a váženie; prístroje na nahrávanie, prenos a reprodukciu zvuku alebo obrazu; magnetické nosiče údajov, záznamové disky; predajné automaty a mechanizmy prístrojov uvádzaných do činnosti vhođením mince; registračné pokladne, kalkulačné stroje, zariadenia na spracovanie údajov a počítače; (hardvér - technické vybavenie, softvér - programové vybavenie).
42 - Poradenské služby v oblasti elektronických zariadení na spracovanie dát.
(730) **Euro Media, s. r. o.**, Radničné nám. 4, 821 05 Bratislava, SK;

(210) 3344-96
(220) 12.12.1996
(511) 9, 42

(540) **EURO MEDIA**

(510) 9 - Prístroje a nástroje vedecké, navigačné, zeme-meračské, elektrické, fotografické, kinematografické, optické, signalizačné, kontrolné, záchranné, vzdelávacie a prístroje a nástroje na meranie a váženie; prístroje na nahrávanie, prenos a reprodukciu zvuku alebo obrazu; magnetické nosiče údajov, zá-

znamové disky; predajné automaty a mechanizmy prístrojov uvádzaných do činnosti vhođením mince; registračné pokladne, kalkulačné stroje, zariadenia na spracovanie údajov a počítače; (hardvér - technické vybavenie, softvér - programové vybavenie).
42 - Poradenské služby v oblasti elektronických zariadení na spracovanie dát.

(730) **Euro Media, s. r. o.**, Radničné nám. 4, 821 05 Bratislava, SK;

(210) 3359-96

(220) 13.12.1996

(511) 5

(540) **NIMODIPIN IMUNA**

(510) 5 - Liečivá, farmaceutické prípravky a výrobky, očkovačie látky.

(730) **IMUNA, štátny podnik**, Jarková 17, 082 22 Šarišské Michaľany, SK;

(210) 3360-96

(220) 13.12.1996

(511) 5

(540) **ALTEANA S Imuna inj.**

(510) 5 - Liečivá, farmaceutické prípravky a výrobky, očkovačie látky.

(730) **IMUNA, štátny podnik**, Jarková 17, 082 22 Šarišské Michaľany, SK;

(210) 3365-96

(220) 16.12.1996

(511) 9

(540) **MEM**

(510) 9 - Vypínače, spínače, prepínače, voliče, spínacie prístroje a rozvádzače, poistky, poistkové skrine, poistkové dosky, prerušovače, ističe, radiče, káblové vývody, zásuvky, zástrčky, prípojky, predradiče do elektrických motorov, stýkače, kontakty, nadprúdové relé, transformátory, všetko elektrické; elektrické káble, rozvodové skrine elektrických káblov na hrdlá elektrických káblov, ovládače elektrických a elektronických obvodov, meracie a signálne spínače a prepínače; časové spínače a časovacie zariadenia, nábehové hlavné systémy, systémy stúpacieho vedenia, prípojnice, zbernice, zbernicové komory, zbernicové káblové kanály, zbernicové skrine, prípojky, svorky, konektory na použitie s uvedenými tovarmi, časti a fitingy ku všetkým uvedeným tovarom patriacim do triedy 9.

(730) **Delta Circuit Protection and Controls Limited**, MEM Works, Reddings Lane, Birmingham B11 3EZ, GB;

(210) 3500-96

(220) 27.12.1996

(511) 2

(540)



(510) 2 - Farby; fermeže; laky; nátery; pigmenty; farbivá; moridlá; prírodné živice v surovom stave; kovy vo fóliovej a/alebo práškovej forme pre maliarov; dekoratérov, tlačiarov a umelcov.

(730) **Holliday Pigments Limited**, Morley Street, Hull, North Humberside, GB;

(210) 3501-96

(220) 27.12.1996

(511) 36

(540) **NOVUS**

(510) 36 - Finančné služby zahŕňajúce služby kreditných kariet a finančné a poisťné služby súvisiace s vydávaním kreditných (úverových) kariet.

(730) **NOVUS Credit Services Inc., (Delaware Corporation)**, 2500 Lake Cook Road, Riverwoods, Illinois, US;

(210) 3503-96

(220) 27.12.1996

(511) 36

(540) **DISCOVER**

(510) 36 - Finančné služby zahŕňajúce služby kreditných kariet a finančné a poisťné služby súvisiace s vydávaním kreditných (úverových) kariet.

(730) **NOVUS Credit Services Inc., (Delaware Corporation)**, 2500 Lake Cook Road, Riverwoods, Illinois, US;

(210) 3504-96

(220) 27.12.1996

(511) 36

(540)

DISCOVER

(510) 36 - Finančné služby zahŕňajúce služby kreditných kariet a finančné a poisťné služby súvisiace s vydávaním kreditných (úverových) kariet.

(730) **NOVUS Credit Services Inc., (Delaware Corporation)**, 2500 Lake Cook Road, Riverwoods, Illinois, US;

(210) 3511-96

(220) 31.12.1996

(310) 117419

(320) 29.11.1996

(330) CZ

(511) 7, 9, 11

(540)

GARUDAN

(510) 7 - Priemyselné šijacie stroje a šijacie stroje pre domácnosti, overloky, interloky, náhradné dielce a súčiastky k šijacím strojom, pohonné jednotky k šijacím strojom, fixačné lisy na odevy a metrážny tovar, zariadenia na rezanie a strihanie látok a podobných materiálov, napr. kotúčové rezačky, pásové píly, vkladacie zariadenia s delením materiálu, priemyselná žehliaca technika.

9 - Žehlička a ručná žehliaca technika, žehliace dosky elektrické alebo parou vyhrievané, žehliace stoly elektrické alebo parou vyhrievané.

11 - Vyvíjače pary.

(730) **Anita A, s. r. o.**, Hliníky 2068, 680 01 Boskovice, CZ;

(210) 3513-96

(220) 31.12.1996

(511) 9

(540)

Plasmavision

(510) 9 - Prístroje a nástroje vedecké, elektrické, fotografické, kinematografické, optické, kontrolné, riadiace a vzdelávacie; prístroje na nahrávanie, prenos a reprodukciu zvuku a obrazu; televízia vrátane televíznych prijímačov, tunery a rádiové zariadenia, audio- a videoprístroje, elektrické monitorovacie prístroje, audiovizuálne prístroje na výučbu, audio-a/alebo videomeniče signálu; prístroje na spracovanie dát a počítače, najmä elektrické a elektronické zariadenia a prístroje, zobrazovacie jednotky vrátane monitorov a panelov na elektrické a elektronické prístroje; počítače a počítačové periférne zariadenia; diely a príslušenstvo uvedených výrobkov.

(730) **FUJITSU GENERAL LIMITED**, 1116 Suenaga, Takatsu-ku Kawasaki-shi, Kanagawa-ken, JP;

(210) 3514-96

(220) 31.12.1996

(310) 117736

(320) 11.12.1996

(330) CZ

(511) 35, 41, 42

(540)

VIZE

(510) 35 - Inzerčná, reklamná a propagačná činnosť, poskytovanie pomoci pri prevádzke obchodu vrátane sprostredkovania obchodných a súvisiacich obchodno-personálnych záležitostí, organizovanie výstav a veľtrhov na reklamné a obchodné účely, správa obchodných záujmov tretích osôb, ich hnutel'ného a nehnuteľného majetku, kontrola, vedenie, ochrana,

vypracovanie štatistických prehľadov, poradenstvo v oblasti organizácie a ekonomiky podnikania, vykonávanie aukcií a dražieb, uschovateľské služby a služby záložní, marketing, prieskum a analýza trhu, aranžérstvo, prenájom kancelárskych strojov a zariadení, distribúcia tovaru na reklamné účely, rozmnožovanie dokumentov, obstarávateľská a sprostredkovateľská činnosť v tejto oblasti.

41 - Činnosť vyučovacia, výchovná, vzdelávacia a zábavná vrátane usporadúvania špecializačných doškolo'ovacích kurzov, sympózií a konferencií, sprievodné výstavy, prevádzkovanie pracovno-diskusného a záujmového klubu, usporadúvanie módných prehľadov a zábavných súťaží, nakladateľská, vydavateľská, distribučná a poži'ciavacia činnosť; obstarávateľská a sprostredkovateľská činnosť v tejto oblasti.

42 - Projektová činnosť v investičnej výstavbe v oblasti stavebníctva, strojárstva a elektrotechniky, najmä pre chemické, farmaceutické, biotechnologické a potravinárske výrobné jednotky a pre ekologické zariadenia a stavby, poradenské služby v tejto oblasti, hostinské, reštauračné, hotelové a iné služby pre hostí vrátane rezervácie ubytovania, prevádzkovanie kempov, prevádzkovanie bazénov, kúpeľov a sáun, osobná ochrana osôb, stavebných alebo cenných objektov, opatrovateľské služby, domovy pre starých ľudí, architektské služby, služby ozdravovní a sanatórií, služby - kadernícke, holičské, salónov obuvi a salónov krásy, inžiniersko-technická činnosť v oblasti tvorby a poskytovania softvéru, prekladateľské služby, pátranie po osobách, pátranie v právnych záležitostiach, inžiniersko-technické a právne prieskumy v otázkach ochranných práv, technické poradenstvo a vypracovávanie posudkov, usporadúvanie výstav a veľtrhov, prenájom zariadení na spracovanie dát, prenájom predajných automatov, správa a zhodnocovanie nehmotného vlastníctva a pôvodcovských práv, obchodovanie s priemyselnými právami, skúšobníctvo tovaru, najmä výpočtovej, kancelárskej a reprodukčnej techniky, obstarávateľská a sprostredkovateľská činnosť v tejto oblasti.

(730) **Brněnské veletrhy a výstavy, a. s.**, Výstaviště 1, 660 91 Brno, CZ;

(210) 3516-96

(220) 31.12.1996

(511) 5

(540) **XALATAN**

(510) 5 - Oftalmologické prípravky.

(730) **Pharmacia & Upjohn AB**, 112 87 Stockholm, SE;

(210) 3517-96

(220) 31.12.1996

(511) 5

(540) **HEPTODINE**

(510) 5 - Farmaceutické prípravky a látky.

(730) **Glaxo Group Limited**, Glaxo Wellcome House, Berkeley Avenue, Greenford, Middlesex UB6 0NN, GB;

(210) 3038-97
 (220) 16.10.1997
 (511) 16, 35, 39, 41
 (540) **ŠTÝL**

(510) 16 - Tlačoviny, noviny, časopisy, knihy, propagačné materiály, fotografie.

35 - Propagačná činnosť, reklamné a inzertné služby, zabezpečovanie inzercie, poskytovanie propagačných služieb, zabezpečovanie reklamy prostredníctvom potlače propagačných a reklamných predmetov.

39 - Distribučné služby, distribúcia periodickej a neperiodickej tlače, publikácií, novín časopisov, kníh a iných polygrafických výrobkov.

41 - Nakladateľské a vydavateľské služby, vydávanie periodickej a neperiodickej tlače, publikácií, novín, časopisov, kníh a iných polygrafických výrobkov.

(730) **NOFRA, a. s.**, Mickiewiczova 1, Bratislava, SK;

(210) 75-98
 (220) 14.01.1998
 (511) 37, 38, 41, 42
 (540) **Globtel**

(510) 37 - Montážne služby a opravy telekomunikačných zariadení.

38 - Telekomunikačné služby v rozsahu zriadenia a prevádzkovania celoštátnej verejnej bunkovej mobilnej siete v systéme GSM a poskytovanie súvisiacich telekomunikačných služieb v rozsahu: odvrátenie hovoru, identifikácia volajúceho účastníka, obmedzenie identifikácie volajúceho účastníka, identifikácia prihláseného účastníka, obmedzenie identifikácie prihláseného účastníka, nepodmienečné presmerovanie hovoru, presmerovanie hovoru, pri obsadenej linke, presmerovanie hovoru, ak účastník neodpovedá, presmerovanie hovoru ak účastník je mimo dosahu, signalizácia prichádzajúceho hovoru, podržanie hovoru, konferenčný hovor, uzavretá skupina užívateľov, informácia o poplatkoch - informačná, informácia o poplatkoch - účtujúca, medzi-užívateľská signalizácia, blokovanie všetkých odchádzajúcich hovorov, blokovanie odchádzajúcich medzinárodných hovorov, blokovanie odchádzajúcich medzinárodných hovorov okrem hovorov smerujúcich do domovskej krajiny, blokovanie všetkých prichádzajúcich hovorov, blokovanie prichádzajúcich hovorov v roamingu, explicitné uskutočnenie hovoru, presmerovanie a podržanie hovoru s notifikáciou, podpora vlastného číselného plánu na území SR;

35 - sprostredkovateľská činnosť v oblasti telekomunikačnej a výpočtovej techniky.

41 - Vydavateľská a nakladateľská činnosť okrem reklamných materiálov, vzdelávanie, zabezpečovanie výcviku, kurzov a školení v oblasti telekomunikačnej a výpočtovej techniky.

42 - Poradenská služba v oblasti výpočtovej techniky; poradenská služba v oblasti telekomunikácií.

(730) **Globtel GSM, a. s.**, Plynárska 1, 821 09 Bratislava, SK;

(210) 76-98
 (220) 14.01.1998
 (511) 37, 38, 41, 42

(540) **Globtel GSM**

(510) 37 - Montáž, služby a opravy telekomunikačných zariadení.

38 - Telekomunikačné služby v rozsahu zriadenia a prevádzkovania celoštátnej verejnej bunkovej mobilnej siete v systéme GSM a poskytovanie súvisiacich telekomunikačných služieb v rozsahu: odvrátenie hovoru, identifikácia volajúceho účastníka, obmedzenie identifikácie volajúceho účastníka, identifikácia prihláseného účastníka, obmedzenie identifikácie prihláseného účastníka, nepodmienečné presmerovanie hovoru, presmerovanie hovoru, pri obsadenej linke, presmerovanie hovoru, ak účastník neodpovedá, presmerovanie hovoru ak účastník je mimo dosahu, signalizácia prichádzajúceho hovoru, podržanie hovoru, konferenčný hovor, uzavretá skupina užívateľov, informácia o poplatkoch - informačná, informácia o poplatkoch - účtujúca, medzi-užívateľská signalizácia, blokovanie všetkých odchádzajúcich hovorov, blokovanie odchádzajúcich medzinárodných hovorov, blokovanie odchádzajúcich medzinárodných hovorov okrem hovorov smerujúcich do domovskej krajiny, blokovanie všetkých prichádzajúcich hovorov, blokovanie prichádzajúcich hovorov v roamingu, explicitné uskutočnenie hovoru, presmerovanie a podržanie hovoru s notifikáciou, podpora vlastného číselného plánu na území SR;

35 - sprostredkovateľská činnosť v oblasti telekomunikačnej a výpočtovej techniky.

41 - Vydavateľská a nakladateľská činnosť okrem reklamných materiálov, vzdelávanie, zabezpečovanie výcviku, kurzov a školení v oblasti telekomunikačnej a výpočtovej techniky.

42 - Poradenská služba v oblasti výpočtovej techniky; poradenská služba v oblasti telekomunikácií.

(730) **GLOBTEL GSM, a. s.**, Plynárska 1, 821 09 Bratislava, SK;

(210) 1161-98
 (220) 06.05.1998
 (511) 30

(540) **SYMFÓNIA**

(510) 30 - Kakao, čokoláda, čokoládové a kakaové výrobky, pralinky, pekárske výrobky, zákusky a jemné pečivo, cukrárske výrobky, cukrovinky, cukríky, zmrzlina a zmrzlinové výrobky; káva, kávové výtlačky, kávové náhradky, čaj, kávové nápoje, čokoládové nápoje a prípravky na ich prípravu.

(730) **KRAFT JACOBS SUCHARD SA, (KRAFT JACOBS SUCHARD AG), (KRAFT JACOBS SUCHARD, LTD)**, Klausstrasse 4-6, CH-8008 Zürich, CH;

(210) 1911-98
 (220) 16.07.1998
 (511) 5, 16, 20, 29, 30, 31, 32, 35

(540) **DOBRÝ ŽIVOT**

(510) 5 - Dietetické a diabetické potraviny upravené na lekárske účely; dietetické a diabetické výrobky obilné, kukuričné, strukovinové a ich zmesi na lekárske účely; dietetické a diabetické cestoviny a cereálne výrobky na lekárske účely; detská a dojčenská strava; jedlé rastlinné vlákny; medicínálne čaje.

16 - Papier a výrobky z papiera, lepenky a kartonážne výrobky; obaly papierové, kartonážne a lepenkové; tlačoviny, časopisy, kalógy.

20 - Obaly a obalové nádoby z plastických materiálov.

29 - Sušené, konzervované a varené ovocie a zelenina; zmesi sušeného ovocia; zmesi sušeného ovocia a orieškov; ovocné šupky; arašidové maslo; kokosové maslo; kokos sušený; hrozienka; jedlé oleje a tuky; kukuričný olej; mandle spracované; arašidy spracované; datle; zemiakové lupienky; výrobky zo sóje; sójové sušené mlieko, morské riasy; jablkový prášok; mlieko a iné mliečne výrobky vrátane mliečnych nápojov; konzervy s rybami; konzervované mäso.

30 - Pekárske, cestovinárske a cukrárske výrobky; múka (potravinárska), múčne výrobky; chlieb, pečivo, jemné pečivo, koláče, zákusky, sušienky, sucháre, slané tyčinky, cestoviny, strúhanka, cukrovinky, sójové potraviny; obilné, kukuričné a strukovinové výrobky a ich zmesi; ryža; olejniny upravené na ľudskú výživu a vegetariánsku stravu vrátane ich zmesi; müsli; potraviny škrobovité; káva; čaj; kakao; sušené kvasinky; kvasnice; prášky do pečiva; chuťové omáčky; med; soľ kuchynská.

31 - Poľnohospodárske plodiny neupravené; orechy; oriešky lieskové, kešu, sójové a cicerové; mak; kokosové orechy; mandle (ovocie); arašidy; obilniny neupravené; strukoviny neupravené; olejniny neupravené; kukurica neupravená; čerstvé ovocie a zelenina.

32 - Nealkoholické nápoje; vody minerálne a šumivé; sirupy a iné prípravky na prípravu nápojov; pivo.

35 - Sprostredkovanie predaja a nákupu tovarov v rozsahu predmetu činnosti; organizovanie, zabezpečovanie a usporiadanie propagačných a/alebo komerčných výstav a propagačných a reklamných akcií; organizačné služby, vedenie obchodných záležitostí; obchodný manažment a podnikové poradenstvo; marketing, pomoc pri riadení obchodnej činnosti; dovozná a vývozná agentúra.

(730) **BONAVITA - SERVIS, spol. s r. o.**, Tematínska ul. 2, 851 05 Bratislava, SK;

(210) 2083-98
(220) 05.08.1998
(511) 30
(540)



(510) 30 - Cukrovinky vyrobené podľa švajčiarskej receptúry.

(730) **Chocolate Products, s. r. o.**, Štefánikova 47, 949 01 Nitra, SK;

(210) 2084-98
(220) 05.08.1998
(511) 30, 35, 39
(540)

Chocolate Products s.r.o.

(510) 30 - Cukrovinky, kakao

35 - Rozširovanie reklamných materiálov zákazníkom.

39 - Balenie cukrovínok a kaka, sprostredkovanie prepravy.

(730) **Chocolate Products, s. r. o.**, Štefánikova 47, 949 01 Nitra, SK;

(210) 2243-98
(220) 28.08.1998
(511) 9, 42

(540) **Filmeo**

(510) 9 - Audiovizuálne programy, softvér.

42 - Programovanie, odborná poradenská činnosť v oblasti programovania; prenájom softvéru, počítačové bázy dát, ich obnovovanie a aktualizovanie; inštalácia a spúšťanie počítačových programov; vývoj nových softvérov.

(730) **Kovář Peter - PEAK, M. M.** Hodžu 8, 927 01 Šaľa, SK;

(210) 2244-98
(220) 28.08.1998
(591) červená, modrá, zelená, sivá
(511) 9, 42
(540)

PEAK FX

(510) 9 - Audiovizuálne programy, softvér.

42 - Programovanie, odborná poradenská činnosť v oblasti programovania; prenájom softvéru, počítačové bázy dát, ich obnovovanie a aktualizovanie; inštalácia a spúšťanie počítačových programov; vývoj nových softvérov.

(730) **Kovář Peter - PEAK, M. M.** Hodžu 8, 927 01 Šaľa, SK;

(210) 3393-96
(220) 18.12.1996
(591) biela, červená
(511) 9, 42
(540)

ACASE

(510) 9 - Počítačový softvér.
42 - Tvorba softvéru.

(730) **ACASE, s. r. o.**, Werferova 1, 040 11 Košice, SK;

(210) 2825-98

(220) 11.11.1998

(591) biela, červená, žltá, hnedá

(511) 29

(540)



(510) 29 - Mlieko, syry a iné výrobky z mlieka.

(730) **I. WITTMANN A SYN, Zvolen, spol. s r. o.**, M. R. Štefánika 1396/52, 961 33 Zvolen, SK;

(210) 3007-98

(220) 26.11.1998

(511) 5, 30

(540) **Dr. Ebi**

(510) 5 - Dietetické výrobky, ako sú dietetické pečivo, sucháre, sušienky, piškóty, keksy, cukrovinky, bonbóny, pastilky, žuvačky, čokoláda, cukrovinkárske a pečivárske výrobky s posilňujúcim a s podporným liečivým účinkom.

30 - Trvanlivé, polotrvanlivé a jemné pečivo, čokoládové a nečokoládové cukrovinky, bonbóny a cukríky, čokoláda, fondán, karamelky, keksy, koláče, krekerky, lízanky, oplátky, perníky, medovníky, biskvity, sucháre, sušienky, piškóty, vianočné kolekcie a iné cukrovinky na ozdobovanie vianočných stromčekov, vafle, trubičky, dezerty, komprimáty, želé, napolitánky, tyčinky, káva, čaj, kakao, cukor, kávové náhradky, zmrzliny, pastilky.

(730) **I. D. C. Holding, a. s.**, Drieňová 3, 821 01 Bratislava, SK;

(210) 3011-98

(220) 26.11.1998

(511) 35, 36, 41

(540) **J&T FINANCE GROUP**

(510) 35 - Obchodné alebo podnikateľské informácie, služby, poradenstvo v obchodnej činnosti, obchodná činnosť (pomoc pri riadení), obchodný alebo podnikateľský prieskum, obchodný manažment a podnikové poradenstvo, oceňovanie a odhady v oblasti podnikania, odborné obchodné poradenstvo, poradenstvo pri vedení podnikov, obchodný prieskum, riadenie obchodných a priemyselných podnikov, reklama.

36 - Finančné analýzy, bankovníctvo, burzové maklérsstvo, vydávanie cenín, klíring (zúčtovanie pohľadávok a záväzkov - bezhotovostné platenie), elektronický prevod kapitálu, finančné odhady a oceňovanie (bankovníctvo), konateľstvo, zastupiteľstvo,

investovanie kapitálu, finančné poradenstvo, finančné riadenie, služby v oblasti finančnictva, konzultačné služby (finančné), finančné riadenie, sprostredkovateľská činnosť.

41 - Organizovanie a vedenie kongresov, organizovanie a vedenie konferencií.

(730) **J&T Finance group, a. s.**, Lamačská cesta 3, 841 05 Bratislava, SK;

(210) 3012-98

(220) 26.11.1998

(511) 35, 36, 41

(540)



J&T FINANCE GROUP

(510) 35 - Obchodné alebo podnikateľské informácie, služby, poradenstvo v obchodnej činnosti, pomoc pri riadení obchodnej činnosti, obchodný alebo podnikateľský prieskum, obchodný manažment a podnikové poradenstvo, oceňovanie a odhady v oblasti podnikania, obchodné poradenstvo a poradenstvo pri vedení podnikov, obchodný prieskum, riadenie obchodných a priemyselných podnikov, reklama.

36 - Finančné analýzy, bankovníctvo, burzové maklérsstvo, vydávanie cenín, klíring (zúčtovanie pohľadávok a záväzkov - bezhotovostné platenie), elektronický prevod kapitálu, finančné odhady a oceňovanie (bankovníctvo), konateľstvo, zastupiteľstvo, investovanie kapitálu, finančné poradenstvo, finančné riadenie, služby v oblasti finančnictva, konzultačné služby (finančné), finančné riadenie, sprostredkovateľská činnosť.

41 - Organizovanie a vedenie kongresov, organizovanie a vedenie konferencií.

(730) **J&T Finance group, a. s.**, Lamačská cesta 3, 841 05 Bratislava, SK;

(210) 3013-98

(220) 26.11.1998

(511) 36

(540) **J&T ASSET MANAGEMENT**

(510) 36 - Finančné analýzy, burzové maklérsstvo, finančné informácie, finančné odhady a oceňovanie (bankovníctvo), investovanie kapitálu, finančné poradenstvo, služby v oblasti finančnictva, finančné konzultačné služby, kolektívne investovanie, zhromažďovanie peňažných prostriedkov do cenných papierov, ukladanie peňažných prostriedkov na zvláštny účet v banke, spravovanie investičných a podielových fondov.

(730) **J&T ASSET MANAGEMENT, investičná spoločnosť, a. s.**, Lamačská cesta 3, 841 05 Bratislava, SK;

(210) 3014-98

(220) 26.11.1998

(511) 36

(540)



J&T ASSET MANAGEMENT

(510) 36 - Finančné analýzy, burzové makléřstvo, finančné informácie, finančné odhady a oceňovanie (bankovníctvo), investovanie kapitálu, finančné poradenstvo, služby v oblasti finančnictva, finančné konzultačné služby, kolektívne investovanie, zhromažďovanie peňažných prostriedkov do cenných papierov, ukladanie peňažných prostriedkov na zvláštny účet v banke, spravovanie investičných a podielových fondov.

(730) **J&T ASSET MANAGEMENT, investičná spoločnosť, a. s.**, Pribinova 25, 810 11 Bratislava, SK;

(210) 3157-98

(220) 11.12.1998

(511) 29

(540)



(510) 29 - Jedlé oleje a tuky.

(730) **PALMA - TUMYS, a. s.**, Račianska ul. 76, 836 04 Bratislava, SK;

(210) 3158-98

(220) 11.12.1998

(511) 29

(540) **SÁGA VITA**

(510) 29 - Jedlé oleje a tuky.

(730) **PALMA - TUMYS, a. s.**, Račianska ul. 76, 836 04 Bratislava, SK;

(210) 2280-98

(220) 04.09.1998

(511) 30

(540)



(510) 30 - Cukrovinky vyrobené podľa švajčiarskej receptúry.

(730) **Chocolate Products, s. r. o.**, Štefánikova 47, 949 01 Nitra, SK;

(210) 2837-98

(220) 12.11.1998

(511) 7, 11, 17, 19, 20, 37, 39, 42

(540) **AQEX**

(510) 7 - Separátory, odlučovače, čerpadlá a pumpy ako stroje.

11 - Čistiace zariadenia na čistenie alebo úpravu odpadových vôd, časti a súčasti týchto zariadení, čistiace zariadenia odpadových vôd, vzduchu a zeminy, filtre ako časti čistiacich zariadení pre priemysel.

17 - Plastické hmoty ako polotovary.

19 - Bazény s výnimkou kovových, ich časti a súčasti, nekovové potrubie.

20 - Nádoby nekovové.

37 - Servis a oprava uvedených zariadení.

39 - Automobilová preprava.

42 - Projektová činnosť.

(730) **BB AQEX, s. r. o.**, Skuteckého 39, 974 01 Banská Bystrica, SK;

(210) 3096-98

(220) 04.12.1998

(511) 6, 35, 36, 37, 42

(540) **MONTECO**

(510) 6 - Kovové potrubia, rúry; plechy, najmä pozinkované; uhoľníky, rúrky, oceľ, najmä do betónu; sieťovina do betónu, štetovnice a iné tovary z kovov ako stavebný materiál, ktoré nie sú zahrnuté v iných triedach.

35 - Poradenstvo a sprostredkovanie obchodu s uvedenými tovarmi; služby organizačných a ekonomických poradcov.

36 - Sprostredkovanie nákupu, predaja a prenájmu nehnuteľností.

37 - Demolácia budov, dozor nad stavbami, izolačné práce, klampiarstvo a inštalatérstvo, protihrdzová úprava, štukovanie, sadrovanie, služby spojené s utesňovaním stavieb; stavebné informácie; vykonávanie inžinierskych, priemyselných, bytových a občianskych stavieb.

42 - Služby spojené s prevádzkovaním pohostinstva, projektová činnosť, poradenstvo v oblasti inžinierskych, priemyselných, bytových a občianskych stavieb.

(730) **MONTECO, spol. s r. o.**, Hattalova 6, 831 03 Bratislava, SK;

(210) 3256-98

(220) 17.12.1998

(591) čierna, červená, biela

(511) 6, 35, 36, 37, 42

(540)



(510) 6 - Kovové potrubia, rúry; plechy, najmä pozinkované; uhoľníky, rúrky, oceľ, najmä do betónu; sieťovina do betónu, štetovnice a iné tovary z kovov ako stavebný materiál, ktoré nie sú zahrnuté v iných triedach.

35 - Poradenstvo a sprostredkovanie obchodu s uvedenými tovarmi; služby organizačných a ekonomických poradcov.

36 - Sprostredkovanie nákupu, predaja a prenájmu nehnuteľností.

37 - Demolácia budov, dozor nad stavbami, izolačné práce, klampiarstvo a inštalatérsvo, protihrdzová úprava, štukovanie, sadrovanie, služby spojené s utesňovaním stavieb; stavebné informácie; vykonávanie inžinierskych, priemyselných, bytových a občianskych stavieb.

42 - Služby spojené s prevádzkovaním pohostinstva, projektová činnosť, poradenstvo v oblasti inžinierskych, priemyselných, bytových a občianskych stavieb.

(730) **MONTECO, spol. s r. o.**, Hattalova 6, 831 03 Bratislava, SK;

(210) 3079-98

(220) 01.12.1998

(511) 9, 35

(540) **TalentBase**

(510) 9 - Nahrané programy obsluhujúce počítač, nahrané operačné programy, nahrané počítačové programy, počítačový softvér.

35 - Nábor zamestnancov, personálne poradenstvo, sprostredkovateľne práce.

(730) **Lugera & Maklér, spol. s r. o.**, Zlatovská č. 22/3038, 911 00 Trenčín, SK;

(210) 2332-95

(220) 18.08.1995

(310) 2012284

(320) 21.02.1995

(330) GB

(511) 39, 41, 42

(540) **BOLERO**

(510) 39 - Preprava cestujúcich a tovarov; skladovanie tovarov; organizovanie a prevádzka plavieb; organizovanie poznávacích a pobytových zájazdov; usporiadanie poznávacích a pobytových zájazdov; usporiadanie zájazdov, usporiadanie výletov, prenájom automobilov, rezervácia cestovných lístkov a miesteniek, sprievodcovské služby, služby prepravy turistov, rezervácia zájazdov, turistické kancelárie s

výnimkou kancelárií poskytujúcich rezerváciu hotelového ubytovania.

41 - Usporadúvanie konferencií; usporadúvanie výstav, kultúrnych alebo vzdelávacích.

42 - Ubytovacie, hotelové, reštauračné služby, služby vo výčapoch, kaviarňach a nočných kluboch; zaísťovanie hotelových rezervácií a rezervácií prechodného ubytovania.

(730) **Festival Shipping & Tourist Enterprises Limited**, Archbishop Makarios III Avenue, Block B, Fortuna Court, Limassol, CY;

Zapísané ochranné známky bez zmeny

182 733	182 796	182 859	182 922
182 734	182 797	182 860	182 923
182 735	182 798	182 861	182 924
182 736	182 799	182 862	182 925
182 737	182 800	182 863	182 926
182 738	182 801	182 864	182 927
182 739	182 802	182 865	182 928
182 740	182 803	182 866	182 929
182 741	182 804	182 867	182 932
182 742	182 805	182 868	182 933
182 743	182 806	182 869	182 934
182 744	182 807	182 870	182 935
182 745	182 808	182 871	182 936
182 746	182 809	182 872	182 937
182 747	182 810	182 873	182 938
182 748	182 811	182 874	182 939
182 749	182 812	182 875	182 940
182 750	182 813	182 876	182 941
182 751	182 814	182 877	182 942
182 752	182 815	182 878	182 943
182 753	182 816	182 879	182 944
182 754	182 817	182 880	182 945
182 755	182 818	182 881	182 946
182 756	182 819	182 882	182 947
182 757	182 820	182 883	182 948
182 758	182 821	182 884	182 949
182 759	182 822	182 885	182 950
182 760	182 823	182 886	182 951
182 761	182 824	182 887	182 952
182 762	182 825	182 888	182 953
182 763	182 826	182 889	182 954
182 764	182 827	182 890	182 955
182 765	182 828	182 891	182 956
182 766	182 829	182 892	182 957
182 767	182 830	182 893	182 958
182 768	182 831	182 894	182 959
182 769	182 832	182 895	182 960
182 770	182 833	182 896	182 961
182 771	182 834	182 897	182 962
182 772	182 835	182 898	182 963
182 773	182 836	182 899	182 964
182 774	182 837	182 900	182 965
182 775	182 838	182 901	182 966
182 776	182 839	182 902	182 967
182 777	182 840	182 903	182 968
182 778	182 841	182 904	182 969
182 779	182 842	182 905	182 970
182 780	182 843	182 906	182 971
182 781	182 844	182 907	182 972
182 782	182 845	182 908	182 973
182 783	182 846	182 909	182 974
182 784	182 847	182 910	182 975
182 785	182 848	182 911	182 976
182 786	182 849	182 912	182 978
182 787	182 850	182 913	182 979
182 788	182 851	182 914	182 980
182 789	182 852	182 915	182 981
182 790	182 853	182 916	182 982
182 791	182 854	182 917	182 983
182 792	182 855	182 918	182 984
182 793	182 856	182 919	182 985
182 794	182 857	182 920	182 986
182 795	182 858	182 921	182 987

182 988	183 009	183 029	183 049
182 989	183 010	183 030	183 050
182 991	183 011	183 031	183 051
182 992	183 012	183 032	183 052
182 993	183 013	183 033	183 053
182 994	183 014	183 034	183 054
182 995	183 015	183 035	183 055
182 996	183 016	183 036	183 056
182 997	183 017	183 037	183 057
182 998	183 018	183 038	183 058
182 999	183 019	183 039	183 059
183 000	183 020	183 040	183 060
183 001	183 021	183 041	183 061
183 002	183 022	183 042	183 062
183 003	183 023	183 043	183 063
183 004	183 024	183 044	183 064
183 005	183 025	183 045	183 065
183 006	183 026	183 046	183 066
183 007	183 027	183 047	183 068
183 008	183 028	183 048	

(111) **182 733**
 (220) 07.05.1998
 (442) 05.08.1998
 (151) 05.11.1998
 (180) 07.05.2008
 (730) **Stavomontáže, a. s.**, Majerská cesta 36, 974 01 Banská Bystrica, SK;
 (210) 1168-98

(111) **182 734**
 (220) 13.05.1998
 (442) 05.08.1998
 (151) 09.11.1998
 (180) 13.05.2008
 (730) **ARCUS, s. r. o.**, Jána Kollára 48, 974 01 Banská Bystrica, SK;
 (210) 1271-98

(111) **182 735**
 (220) 28.02.1996
 (442) 14.01.1998
 (151) 12.11.1998
 (180) 28.02.2006
 (730) **Liška Ivan**, Lysáková 22, 841 01 Bratislava, SK;
 (210) 579-96

(111) **182 736**
 (220) 16.06.1997
 (442) 05.08.1998
 (151) 12.11.1998
 (180) 16.06.2007
 (730) **Vatraľová Mária - MIRABEL**, Družstevná 19, 044 42 Rozhanovce, SK;
 (210) 1692-97

(111) **182 737**
 (220) 26.01.1998
 (442) 05.08.1998

(151) 12.11.1998
 (180) 26.01.2008
 (730) **RESS, spol. s r. o.**, Štefánikova 1317, 905 01 Senica, SK;
 (210) 175-98

(111) **182 738**
 (220) 26.01.1998
 (442) 05.08.1998
 (151) 12.11.1998
 (180) 26.01.2008
 (730) **UNION, poisťovacia a. s.**, Tolstého 7, 813 60 Bratislava, SK;
 (210) 176-98

(111) **182 739**
 (220) 26.01.1998
 (442) 05.08.1998
 (151) 12.11.1998
 (180) 26.01.2008
 (730) **UNION, poisťovacia a. s.**, Tolstého 7, 813 60 Bratislava, SK;
 (210) 177-98

(111) **182 740**
 (220) 26.01.1998
 (442) 05.08.1998
 (151) 12.11.1998
 (180) 26.01.2008
 (730) **UNION, poisťovacia a. s.**, Tolstého 7, 813 60 Bratislava, SK;
 (210) 178-98

(111) **182 741**
 (220) 20.03.1998
 (442) 05.08.1998
 (151) 12.11.1998
 (180) 20.03.2008

(730) **Hayridin Šilik-CASH**, I. Bukovčana 849/1, 971 01
Prievidza, SK;
(210) 713-98

(111) **182 742**

(220) 27.05.1998

(442) 05.08.1998

(151) 12.11.1998

(180) 27.05.2008

(730) **GOLDIS, spol. s r. o.**, Príčina 29, 953 03 Zlaté
Moravce, SK;

(210) 1372-98

(111) **182 743**

(220) 29.05.1998

(442) 05.08.1998

(151) 12.11.1998

(180) 29.05.2008

(730) **1. FC Košice, akciová spoločnosť**, Alejová 2,
040 01 Košice, SK;

(210) 1407-98

(111) **182 744**

(220) 01.06.1998

(442) 05.08.1998

(151) 12.11.1998

(180) 01.06.2008

(730) **Lyžičiar Gustáv VOGUS**, Wilsonovo nábr. 70,
949 01 Nitra, SK;

(210) 1423-98

(111) **182 745**

(220) 25.06.1998

(442) 05.08.1998

(151) 12.11.1998

(180) 25.06.2008

(730) **Považské chemické závody, a. s.**, M. R. Štefánika
71, 010 39 Žilina, SK;

(210) 1704-98

(111) **182 746**

(220) 11.02.1991

(442) 05.08.1998

(151) 12.11.1998

(180) 11.02.2001

(730) **Expressco, Inc., Delaware Corporation**, 1409
Foulk Road, Wilmington, Delaware, US;

(210) 60396

(111) **182 747**

(220) 26.11.1992

(442) 05.08.1998

(151) 12.11.1998

(180) 26.11.2002

(730) **DIDAKTIS, s. r. o.**, Hýrošova 4, 811 04 Bratislava,
SK;

(210) 73313

(111) **182 748**

(220) 14.05.1993

(442) 05.08.1998

(151) 12.11.1998

(180) 14.05.2003

(730) **YARDLEY AND COMPANY LIMITED**, 33 Old
Bond Street, London W1X LAP, GB;

(210) 684-93

(111) **182 749**

(220) 17.06.1993

(442) 05.08.1998

(151) 12.11.1998

(180) 17.06.2003

(730) **TBS-TPčík-Business-Service, spol. s r. o.**, Potky-
lava 9, 916 16 Krajné, SK;

(210) 976-93

(111) **182 750**

(220) 12.07.1993

(442) 05.08.1998

(151) 12.11.1998

(180) 12.07.2003

(730) **LUCERNA - BARRANDOV, spol. s r. o.**, Štěpán-
ská 61, 116 02 Praha 1, CZ;

(210) 1169-93

(111) **182 751**

(220) 12.07.1993

(442) 05.08.1998

(151) 12.11.1998

(180) 12.07.2003

(730) **AERO Vodochody, a. s.**, 250 70 Odolená Voda,
CZ;

(210) 1171-93

(111) **182 752**

(220) 15.02.1995

(442) 05.08.1998

(151) 12.11.1998

(180) 15.02.2005

(730) **Mlynsko-pekársky a cestovinársky kombinát, a.
s.**, 052 80 Spišská Nová Ves, SK;

(210) 2154-93

(111) **182 753**

(220) 25.11.1993

(442) 05.08.1998

(151) 12.11.1998

(180) 25.11.2003

(730) **Dr. August Oetker Nahrungsmittel KG.**, Lutter-
strasse 14, D-33617 Bielefeld, DE;

(210) 2164-93

(111) **182 754**

(220) 29.11.1993

(442) 05.08.1998

(151) 12.11.1998

- (180) 29.11.2003
(730) **Sokáč Michal WALDEZ-M. S.**, Studenohorská 5,
841 03 Bratislava, SK;
(210) 2182-93
- (111) **182 755**
(220) 29.11.1993
(442) 05.08.1998
(151) 12.11.1998
(180) 29.11.2003
(730) **CHIRANA - PREMA, a. s.**, Nám. Dr. A. Schweitzer-
ra 194, 916 01 Stará Turá, SK;
(210) 2184-93
- (111) **182 756**
(220) 29.11.1993
(442) 05.08.1998
(151) 12.11.1998
(180) 29.11.2003
(730) **CHIRANA - PREMA, a. s.**, Nám. Dr. A. Schweitzer-
ra 194, 916 01 Stará Turá, SK;
(210) 2186-93
- (111) **182 757**
(220) 29.11.1993
(442) 05.08.1998
(151) 12.11.1998
(180) 29.11.2003
(730) **CHIRANA - PREMA, a. s.**, Nám. Dr. A. Schweitzer-
ra 194, 916 01 Stará Turá, SK;
(210) 2187-93
- (111) **182 758**
(220) 01.12.1993
(442) 05.08.1998
(151) 12.11.1998
(180) 01.12.2003
(730) **LUCERNA - BARRANDOV, spol. s r. o.** Štěpán-
ská 61, 116 02 Praha 1, CZ;
(210) 2229-93
- (111) **182 759**
(220) 15.12.1993
(442) 05.08.1998
(151) 12.11.1998
(180) 15.12.2003
(730) **CADBURY BEVERAGES CANADA INC.**, 2700
Matheson Boulevard East, East Tower, Suite 500,
Mississauga, Ontario L4W 4X1, CA;
(210) 2313-93
- (111) **182 760**
(220) 01.02.1994
(442) 05.08.1998
(151) 12.11.1998
(180) 01.02.2004
- (730) **Janča Rostislav - SOFTEX Software**, Olšava
2215, 688 01 Uherský Brod, CZ;
(210) 271-94
- (111) **182 761**
(220) 02.02.1994
(442) 05.08.1998
(151) 12.11.1998
(180) 02.02.2004
(730) **Výskumný ústav chemických vláken, akciová
spoločnosť**, 059 21 Svit, SK;
(210) 276-94
- (111) **182 762**
(220) 18.02.1994
(310) 82167
(320) 26.08.1993
(330) CZ
(442) 05.08.1998
(151) 12.11.1998
(180) 18.02.2004
(730) **R. D. P. Group, a. s.**, Karmelitská 17, 118 00 Praha
1, CZ;
(210) 398-94
- (111) **182 763**
(220) 18.02.1994
(310) 82168
(320) 26.08.1993
(330) CZ
(442) 05.08.1998
(151) 12.11.1998
(180) 18.02.2004
(730) **R. D. P. Group, a. s.**, Karmelitská 17, 118 00 Praha
1, CZ;
(210) 399-94
- (111) **182 764**
(220) 23.02.1994
(442) 05.08.1998
(151) 12.11.1998
(180) 23.02.2004
(730) **BossCan, spol. s r. o.**, Minská 13/15, 616 00 Brno,
CZ;
(210) 435-94
- (111) **182 765**
(220) 28.02.1994
(442) 05.08.1998
(151) 12.11.1998
(180) 28.02.2004
(730) **Společenstvo řezníků a uzenářů Čech, Moravy a
Slezska**, Libušská 319, 140 00 Praha 4-Písnice, CZ;
(210) 473-94
- (111) **182 766**
(220) 16.03.1994
(442) 05.08.1998

(151) 12.11.1998
 (180) 16.03.2004
 (730) **R - PRESS, a. s.**, Pribinova č. 21, 811 09 Bratislava, SK;
 (210) 632-94

(111) **182 767**
 (220) 16.03.1994
 (442) 05.08.1998
 (151) 12.11.1998
 (180) 16.03.2004
 (730) **R - PRESS, a. s.**, Pribinova č. 21, 811 09 Bratislava, SK;
 (210) 633-94

(111) **182 768**
 (220) 24.03.1994
 (442) 05.08.1998
 (151) 12.11.1998
 (180) 24.03.2004
 (730) **TOMMY HILFIGER LICENSING, INC.**, 913 N. Market Street, Wilmington, Delaware 19801, US;
 (210) 671-94

(111) **182 769**
 (220) 24.03.1994
 (442) 05.08.1998
 (151) 12.11.1998
 (180) 24.03.2004
 (730) **TOMMY HILFIGER LICENSING, INC.**, 913 N. Market Street, Wilmington, Delaware 19801, US;
 (210) 672-94

(111) **182 770**
 (220) 25.03.1994
 (442) 05.08.1998
 (151) 12.11.1998
 (180) 25.03.2004
 (730) **Fazer Keksit Oy**, Fazerintie 6, Vantaa, FI;
 (210) 685-94

(111) **182 771**
 (220) 28.03.1994
 (442) 05.08.1998
 (151) 12.11.1998
 (180) 28.03.2004
 (730) **WARNER - LAMBERT COMPANY**, spoločnosť zriadená podľa zákonov štátu Delaware, Morris Plains, New Jersey, US;
 (210) 700-94

(111) **182 772**
 (220) 11.04.1994
 (442) 08.04.1998
 (151) 12.11.1998
 (180) 11.04.2004

(730) **Švantner Jozef, Ing.**, Krivánska 30, 974 01 Banská Bystrica, SK;
 (210) 837-94

(111) **182 773**
 (220) 11.05.1994
 (442) 05.08.1998
 (151) 12.11.1998
 (180) 11.05.2004
 (730) **JOLLY JOKER, spol. s r. o.**, Klenova 4, 833 72 Bratislava, SK;
 (210) 1115-94

(111) **182 774**
 (220) 11.05.1994
 (442) 05.08.1998
 (151) 12.11.1998
 (180) 11.05.2004
 (730) **Prvá novinová spoločnosť, a. s.**, Záhradnícka 151, 820 05 Bratislava, SK;
 (210) 1121-94

(111) **182 775**
 (220) 30.05.1994
 (442) 05.08.1998
 (151) 12.11.1998
 (180) 30.05.2004
 (730) **EDUSCHO, spol. s r. o.**, Limbová ul. č. 12, 833 28 Bratislava, SK;
 (210) 1239-94

(111) **182 776**
 (220) 14.06.1994
 (442) 05.08.1998
 (151) 12.11.1998
 (180) 14.06.2004
 (730) **KRONEISL, spol. s r. o.**, Brečtanova 4, 833 44 Bratislava, SK;
 (210) 1373-94

(111) **182 777**
 (220) 20.06.1994
 (442) 05.08.1998
 (151) 12.11.1998
 (180) 20.06.2004
 (730) **Málik Juraj - KLUB PODNIKATEĽOV ŽILINA**, Horný Val 24, 010 01 Žilina, SK;
 (210) 1426-94

(111) **182 778**
 (220) 20.06.1994
 (442) 05.08.1998
 (151) 12.11.1998
 (180) 20.06.2004
 (730) **Málik Juraj - KLUB PODNIKATEĽOV ŽILINA**, Horný Val 24, 010 01 Žilina, SK;
 (210) 1427-94

- (111) **182 779**
 (220) 23.06.1994
 (442) 05.08.1998
 (151) 12.11.1998
 (180) 23.06.2004
 (730) **Oy Ensto Ab**, Pohjantuulentie 2, 06100 Porvoo, FI;
 (210) 1461-94
- (111) **182 780**
 (220) 01.07.1994
 (442) 05.08.1998
 (151) 12.11.1998
 (180) 01.07.2004
 (730) **MILK-AGRO, spol. s r. o.**, Čapajevova 36, 080 46
 Prešov, SK;
 (210) 1514-94
- (111) **182 781**
 (220) 01.07.1994
 (442) 05.08.1998
 (151) 12.11.1998
 (180) 01.07.2004
 (730) **MARCINA, spol. s r. o.**, 020 52 Záriečie č.197,
 SK;
 (210) 1516-94
- (111) **182 782**
 (220) 07.07.1994
 (442) 05.08.1998
 (151) 12.11.1998
 (180) 07.07.2004
 (730) **VARIANT ALFA, spol. s r. o.**, Moldavská 8,
 040 11 Košice, SK;
 (210) 1539-94
- (111) **182 783**
 (220) 25.07.1994
 (442) 05.08.1998
 (151) 12.11.1998
 (180) 25.07.2004
 (730) **B. O. A. T., spol. s r. o.**, Grösslingova 55, 811 09
 Bratislava, SK;
 (210) 1669-94
- (111) **182 784**
 (220) 26.07.1994
 (442) 05.08.1998
 (151) 12.11.1998
 (180) 26.07.2004
 (730) **IMPERIAL CHEMICAL INDUSTRIES PLC**,
 Imperial Chemical House, Millbank, London
 SW1P 3JF, GB;
 (210) 1678-94
- (111) **182 785**
 (220) 02.08.1994
 (442) 05.08.1998
 (151) 12.11.1998
 (180) 02.08.2004
- (730) **Coors Brewing Company**, spoločnosť zriadená
 podľa zákonov štátu Colorado, 311 10th Street,
 Golden, Colorado 80401, US;
 (210) 1740-94
- (111) **182 786**
 (220) 03.11.1994
 (442) 05.08.1998
 (151) 12.11.1998
 (180) 03.11.2004
 (730) **CARTER HOLT HARVEY ROOFING INTER-
 NATIONAL LIMITED**, 640 Great South Road,
 Manukau City, Auckland, NZ;
 (210) 2613-94
- (111) **182 787**
 (220) 03.11.1994
 (442) 05.08.1998
 (151) 12.11.1998
 (180) 03.11.2004
 (730) **CARTER HOLT HARVEY ROOFING INTER-
 NATIONAL LIMITED**, 640 Great South Road,
 Manukau City, Auckland, NZ;
 (210) 2614-94
- (111) **182 788**
 (220) 03.11.1994
 (442) 05.08.1998
 (151) 12.11.1998
 (180) 03.11.2004
 (730) **CARTER HOLT HARVEY ROOFING INTER-
 NATIONAL LIMITED**, 640 Great South Road,
 Manukau City, Auckland, NZ;
 (210) 2615-94
- (111) **182 789**
 (220) 04.11.1994
 (442) 05.08.1998
 (151) 12.11.1998
 (180) 04.11.2004
 (730) **COOP SLOVAKIA, spoločnosť s ručením obme-
 dzeným**, Bajkalská ul. 25, 827 10 Bratislava, SK;
 (210) 2623-94
- (111) **182 790**
 (220) 08.11.1994
 (442) 05.08.1998
 (151) 12.11.1998
 (180) 08.11.2004
 (730) **Kiss Peter - PEKI**, Budatínska 31, 851 05 Brati-
 slava, SK;
 (210) 2650-94
- (111) **182 791**
 (220) 08.11.1994
 (442) 05.08.1998
 (151) 12.11.1998
 (180) 08.11.2004

(730) **TIMUS, spol. s r. o.**, Kukučínova 5, 974 01 Banská Bystrica, SK;
(210) 2655-94

(111) **182 792**
(220) 08.11.1994
(442) 05.08.1998
(151) 12.11.1998
(180) 08.11.2004

(730) **TIMUS, spol. s r. o.**, Kukučínova 5, 974 01 Banská Bystrica, SK;
(210) 2656-94

(111) **182 793**
(220) 21.11.1994
(442) 05.08.1998
(151) 12.11.1998
(180) 21.11.2004

(730) **STYL BRODINOVÁ, spol. s r. o.**, Příkop 18, 602 00 Brno, CZ;
(210) 2801-94

(111) **182 794**
(220) 21.11.1994
(442) 05.08.1998
(151) 12.11.1998
(180) 21.11.2004

(730) **ALKSVID, spol. s r. o.**, Pražská 9, 811 04 Bratislava, SK;
(210) 2806-94

(111) **182 795**
(220) 23.11.1994
(442) 05.08.1998
(151) 12.11.1998
(180) 23.11.2004

(730) **BABYLAND, spol. s r. o.**, Pestovateľská 9, 821 04 Bratislava, SK;
(210) 2818-94

(111) **182 796**
(220) 24.11.1994
(442) 05.08.1998
(151) 12.11.1998
(180) 24.11.2004

(730) **Bažányová Viera - BAVEX**, Mlynárska 3, 917 01 Trnava, SK;
(210) 2831-94

(111) **182 797**
(220) 24.11.1994
(442) 05.08.1998
(151) 12.11.1998
(180) 24.11.2004

(730) **Bažányová Viera - BAVEX**, Mlynárska 3, 917 01 Trnava, SK;
(210) 2833-94

(111) **182 798**
(220) 24.11.1994
(442) 05.08.1998
(151) 12.11.1998
(180) 24.11.2004

(730) **Axel Johnson Aktiebolag**, S 103 72 Stockholm, SE;
(210) 2843-94

(111) **182 799**
(220) 05.12.1994
(442) 05.08.1998
(151) 12.11.1998
(180) 05.12.2004

(730) **SONY KABUSHIKI KAISHA**, 7-35, Kitashinagawa 6-chome, Shinagawa-ku, Tokyo, JP;
(210) 2914-94

(111) **182 800**
(220) 04.01.1995
(442) 05.08.1998
(151) 12.11.1998
(180) 04.01.2005

(730) **Scherhauser Tibor**, Gessayova 10, 851 03 Bratislava, SK;
(210) 18-95

(111) **182 801**
(220) 10.01.1995
(442) 05.08.1998
(151) 12.11.1998
(180) 10.01.2005

(730) **ROSS BREEDERS LIMITED**, The Broadway, Woodhall Spa, Lincolnshire, GB;
(210) 60-95

(111) **182 802**
(220) 11.01.1995
(442) 05.08.1998
(151) 12.11.1998
(180) 11.01.2005

(730) **Lyckeby Stärkelsen Food & Fibre Aktiebolag**, S-291 91 Kristianstad, SE;
(210) 66-95

(111) **182 803**
(220) 11.01.1995
(442) 05.08.1998
(151) 12.11.1998
(180) 11.01.2005

(730) **Lyckeby Stärkelsen Food & Fibre Aktiebolag**, S-291 91 Kristianstad, SE;
(210) 67-95

(111) **182 804**
(220) 13.01.1995
(442) 05.08.1998
(151) 12.11.1998

(180) 13.01.2005
(730) **ABRASIV-DRONCO, akciová spoločnosť**, 293 01
Mladá Boleslav, CZ;
(210) 82-95

(111) **182 805**
(220) 13.01.1995
(442) 05.08.1998
(151) 12.11.1998
(180) 13.01.2005
(730) **ABRASIV-DRONCO, akciová spoločnosť**, 293 01
Mladá Boleslav, CZ;
(210) 83-95

(111) **182 806**
(220) 13.01.1995
(442) 05.08.1998
(151) 12.11.1998
(180) 13.01.2005
(730) **ABRASIV-DRONCO, akciová spoločnosť**, 293 01
Mladá Boleslav, CZ;
(210) 84-95

(111) **182 807**
(220) 13.01.1995
(442) 05.08.1998
(151) 12.11.1998
(180) 13.01.2005
(730) **ABRASIV-DRONCO, akciová spoločnosť**, 293 01
Mladá Boleslav, CZ;
(210) 86-95

(111) **182 808**
(220) 13.01.1995
(442) 05.08.1998
(151) 12.11.1998
(180) 13.01.2005
(730) **ABRASIV-DRONCO, akciová spoločnosť**, 293 01
Mladá Boleslav, CZ;
(210) 87-95

(111) **182 809**
(220) 13.01.1995
(442) 05.08.1998
(151) 12.11.1998
(180) 13.01.2005
(730) **Jacobs and Turner Limited**, 341 Argyle Street,
Glasgow G2 8LP, Scotland, GB;
(210) 91-95

(111) **182 810**
(220) 13.01.1995
(442) 05.08.1998
(151) 12.11.1998
(180) 13.01.2005
(730) **AKTIEBOLAGET SKF**, 415 50 Göteborg, SE;
(210) 92-95

(111) **182 811**
(220) 24.01.1995
(442) 05.08.1998
(151) 12.11.1998
(180) 24.01.2005
(730) **SAMSUNG-CALEX, spol. s r. o.**, Továrnská 45,
953 36 Zlaté Moravce, SK;
(210) 184-95

(111) **182 812**
(220) 24.01.1995
(442) 05.08.1998
(151) 12.11.1998
(180) 24.01.2005
(730) **SAMSUNG-CALEX, spol. s r. o.**, Továrnská 45,
953 36 Zlaté Moravce, SK;
(210) 185-95

(111) **182 813**
(220) 25.01.1995
(442) 05.08.1998
(151) 12.11.1998
(180) 25.01.2005
(730) **The Upjohn Company**, spoločnosť podľa zákonov
štátu Delaware, Kalamazoo, Michigan, US;
(210) 191-95

(111) **182 814**
(220) 25.01.1995
(442) 05.08.1998
(151) 12.11.1998
(180) 25.01.2005
(730) **E. R. SQUIBB & SONS, INC.**, spoločnosť zriadená
podľa zákonov štátu Delaware, Lawrenceville-
Princeton Road, Princeton, New Jersey 08540, US;
(210) 194-95

(111) **182 815**
(220) 25.01.1995
(442) 05.08.1998
(151) 12.11.1998
(180) 25.01.2005
(730) **E. R. SQUIBB & SONS, INC.**, spoločnosť zriadená
podľa zákonov štátu Delaware, Lawrenceville-
Princeton Road, Princeton, New Jersey 08540, US;
(210) 195-95

(111) **182 816**
(220) 25.01.1995
(442) 05.08.1998
(151) 12.11.1998
(180) 25.01.2005
(730) **Novo Nordisk A/S**, Novo Allé, DK-2880 Bag-
svaerd, DK;
(210) 198-95

(111) **182 817**
(220) 26.01.1995
(442) 05.08.1998

(151) 12.11.1998
 (180) 26.01.2005
 (730) **ALLMEDIA, spol. s r. o.**, Šustekova 11, 851 04 Bratislava, SK;
 (210) 202-95

(111) **182 818**
 (220) 26.01.1995
 (442) 05.08.1998
 (151) 12.11.1998
 (180) 26.01.2005
 (730) **ALLMEDIA, spol. s r. o.**, Šustekova 11, 851 04 Bratislava, SK;
 (210) 203-95

(111) **182 819**
 (220) 26.01.1995
 (442) 05.08.1998
 (151) 12.11.1998
 (180) 26.01.2005
 (730) **Digital Equipment Corporation**, spoločnosť podľa zákonov štátu Massachusetts, 111 Powdermill Road, Maynard, Massachusetts 01754-1418, US;
 (210) 212-95

(111) **182 820**
 (220) 02.02.1995
 (442) 05.08.1998
 (151) 12.11.1998
 (180) 02.02.2005
 (730) **CHIRANA - PREMA, a. s.**, Nám. Dr. A. Schweitzera 194, 916 01 Stará Turá, SK;
 (210) 255-95

(111) **182 821**
 (220) 07.02.1995
 (442) 05.08.1998
 (151) 12.11.1998
 (180) 07.02.2005
 (730) **Pospíšil Jaroslav, Ing.**, Kachlíkova 8, 635 00 Brno, CZ;
 (210) 286-95

(111) **182 822**
 (220) 14.02.1995
 (442) 05.08.1998
 (151) 12.11.1998
 (180) 14.02.2005
 (730) **FLUX, s. r. o.**, Běloky 45, 273 53 Hostouň, CZ;
 (210) 428-95

(111) **182 823**
 (220) 14.02.1995
 (442) 05.08.1998
 (151) 12.11.1998
 (180) 14.02.2005
 (730) **FLUX, s. r. o.**, Běloky 45, 273 53 Hostouň, CZ;
 (210) 429-95

(111) **182 824**
 (220) 14.02.1995
 (442) 05.08.1998
 (151) 12.11.1998
 (180) 14.02.2005
 (730) **CHEMOLAK, a. s.**, Továrenská 1, 919 04 Smolenice, SK;
 (210) 433-95

(111) **182 825**
 (220) 15.02.1995
 (442) 05.08.1998
 (151) 12.11.1998
 (180) 15.02.2005
 (730) **A&E TELEVISION NETWORKS**, a joint venture organized and existing under the laws of State of New York, 235 East 45th Street, New York, New York 10017, US;
 (210) 441-95

(111) **182 826**
 (220) 17.02.1995
 (442) 05.08.1998
 (151) 12.11.1998
 (180) 17.02.2005
 (730) **LIV ELEKTRA, spol. s r. o.**, Sienkiewiczova 1, 811 09 Bratislava, SK;
 (210) 469-95

(111) **182 827**
 (220) 17.02.1995
 (442) 05.08.1998
 (151) 12.11.1998
 (180) 17.02.2005
 (730) **CHEMOLAK, a. s.**, Továrenská 1, 919 04 Smolenice, SK;
 (210) 479-95

(111) **182 828**
 (220) 22.02.1995
 (442) 05.08.1998
 (151) 12.11.1998
 (180) 22.02.2005
 (730) **Česká programová společnost, s. r. o.**, Pod Višňovkou 21, 140 00 Praha 4, CZ;
 (210) 557-95

(111) **182 829**
 (220) 22.02.1995
 (442) 05.08.1998
 (151) 12.11.1998
 (180) 22.02.2005
 (730) **BCB INTERNATIONAL LIMITED, The Financial Services Centre**, Bishop's Court Hill, St. Michael, BB;
 (210) 562-95

- (111) **182 830**
 (220) 22.02.1995
 (310) O-96852
 (320) 01.02.1995
 (330) CZ
 (442) 05.08.1998
 (151) 12.11.1998
 (180) 22.02.2005
 (730) **RINGIER ČR, a. s.**, Domažlická 11, 130 00 Praha 3, CZ;
 (210) 565-95
- (111) **182 831**
 (220) 23.02.1995
 (442) 05.08.1998
 (151) 12.11.1998
 (180) 23.02.2005
 (730) **CABLE AND WIRELESS PLC**, 124 Theobalds Road, London WC1X 8RX, GB;
 (210) 572-95
- (111) **182 832**
 (220) 23.02.1995
 (442) 05.08.1998
 (151) 12.11.1998
 (180) 23.02.2005
 (730) **Průmysl mléčné výživy, akciová společnost**, ul. akad. Heyrovského 1178, 501 53 Hradec Králové, CZ;
 (210) 573-95
- (111) **182 833**
 (220) 23.02.1995
 (442) 05.08.1998
 (151) 12.11.1998
 (180) 23.02.2005
 (730) **Průmysl mléčné výživy, akciová společnost**, ul. akad. Heyrovského 1178, 501 53 Hradec Králové, CZ;
 (210) 574-95
- (111) **182 834**
 (220) 23.02.1995
 (442) 05.08.1998
 (151) 12.11.1998
 (180) 23.02.2005
 (730) **Průmysl mléčné výživy, akciová společnost**, ul. akad. Heyrovského 1178, 501 53 Hradec Králové, CZ;
 (210) 575-95
- (111) **182 835**
 (220) 23.02.1995
 (442) 05.08.1998
 (151) 12.11.1998
 (180) 23.02.2005
- (730) **Průmysl mléčné výživy, akciová společnost**, ul. akad. Heyrovského 1178, 501 53 Hradec Králové, CZ;
 (210) 576-95
- (111) **182 836**
 (220) 24.02.1995
 (442) 05.08.1998
 (151) 12.11.1998
 (180) 24.02.2005
 (730) **Amgen Inc.**, spoločnosť zriadená podľa zákonov štátu Delaware, Thousand Oaks, CA 91320-1789, US;
 (210) 592-95
- (111) **182 837**
 (220) 24.02.1995
 (442) 05.08.1998
 (151) 12.11.1998
 (180) 24.02.2005
 (730) **WARNER - LAMBERT COMPANY**, spoločnosť zriadená podľa zákonov štátu Delaware, 201 Tabor Road, Morris Plains, New Jersey 07950, US;
 (210) 593-95
- (111) **182 838**
 (220) 01.03.1995
 (442) 05.08.1998
 (151) 12.11.1998
 (180) 01.03.2005
 (730) **ATOS SLOVAKIA, spol. s r. o.**, Suchovská cesta 2, 917 00 Trnava, SK;
 (210) 631-95
- (111) **182 839**
 (220) 02.03.1995
 (442) 05.08.1998
 (151) 12.11.1998
 (180) 02.03.2005
 (730) **MANED PLUS, spol. s r. o.**, Lípa, 763 11 Zlín 11, CZ;
 (210) 635-95
- (111) **182 840**
 (220) 09.03.1995
 (442) 05.08.1998
 (151) 12.11.1998
 (180) 09.03.2005
 (730) **Sekula Pavel**, Podlesí 4947, 760 05 Zlín, CZ;
 (210) 730-95
- (111) **182 841**
 (220) 17.03.1995
 (442) 05.08.1998
 (151) 12.11.1998
 (180) 17.03.2005

(730) **MišPanová Mária**, Mikovíniho 18, 040 11 Košice,
SK;
(210) 803-95

(111) **182 842**
(220) 13.04.1995
(442) 05.08.1998
(151) 12.11.1998
(180) 13.04.2005

(730) **DATALINER AB**, S-630 05 Eskilstuna, SE;
(210) 1020-95

(111) **182 843**
(220) 13.04.1995
(442) 05.08.1998
(151) 12.11.1998
(180) 13.04.2005

(730) **The Tanning Shop Limited**, 35 Albemarle Street,
London W1X 3FB, GB;
(210) 1021-95

(111) **182 844**
(220) 20.04.1995
(442) 05.08.1998
(151) 12.11.1998
(180) 20.04.2005

(730) **ARGUS, spol. s r. o.**, 922 01 Ostrov 444, SK;
(210) 1065-95

(111) **182 845**
(220) 20.04.1995
(442) 05.08.1998
(151) 12.11.1998
(180) 20.04.2005

(730) **ARGUS, spol. s r. o.**, 922 01 Ostrov 444, SK;
(210) 1066-95

(111) **182 846**
(220) 28.04.1995
(442) 05.08.1998
(151) 12.11.1998
(180) 28.04.2005

(730) **SRI LANKA TEA BOARD**, 574 Galle Road,
Colombo 3, LK;
(210) 1137-95

(111) **182 847**
(220) 28.04.1995
(442) 05.08.1998
(151) 12.11.1998
(180) 28.04.2005

(730) **British - American Tobacco Company Limited**,
Millbank, Knowle Green, Staines, Middlesex
TW18 1DY, GB;
(210) 1138-95

(111) **182 848**
(220) 28.04.1995
(442) 05.08.1998
(151) 12.11.1998
(180) 28.04.2005

(730) **EMC Corporation**, 171 South Street, Hopkinton,
Massachusetts 01748-9103, US;
(210) 1139-95

(111) **182 849**
(220) 28.04.1995
(310) 97111
(320) 08.02.1995
(330) CZ

(442) 05.08.1998
(151) 12.11.1998
(180) 28.04.2005

(730) **British American Tobacco (Czech Republic), s. r. o.**, Tržiště 13, 118 43 Praha 1, CZ;
(210) 1140-95

(111) **182 850**
(220) 03.05.1995
(442) 05.08.1998
(151) 12.11.1998
(180) 03.05.2005

(730) **MARS INCORPORATED**, spoločnosť zriadená
podľa zákonov štátu Delaware, McLean, Virginia,
US;
(210) 1177-95

(111) **182 851**
(220) 16.05.1995
(442) 05.08.1998
(151) 12.11.1998
(180) 16.05.2005

(730) **PepsiCo, Inc.**, spoločnosť organizovaná a existujúca
podľa zákonov štátu North Carolina, Purchase,
New York, US;
(210) 1348-95

(111) **182 852**
(220) 16.05.1995
(442) 05.08.1998
(151) 12.11.1998
(180) 16.05.2005

(730) **PepsiCo, Inc.**, spoločnosť organizovaná a existujúca
podľa zákonov štátu North Carolina, Purchase,
New York, US;
(210) 1349-95

(111) **182 853**
(220) 16.05.1995
(442) 05.08.1998
(151) 12.11.1998
(180) 16.05.2005

(730) **PepsiCo, Inc.**, spoločnosť organizovaná a existujúca podľa zákonov štátu North Carolina, Purchase, New York, US;
(210) 1350-95

(111) **182 854**
(220) 23.05.1995
(442) 05.08.1998
(151) 12.11.1998
(180) 23.05.2005
(730) **GWZ, spol. s r. o.**, Žitná 67, 664 48 Moravany, CZ;
(210) 1408-95

(111) **182 855**
(220) 23.05.1995
(442) 05.08.1998
(151) 12.11.1998
(180) 23.05.2005
(730) **Elektroisola, a. s.**, Vožická 2104, Tábor, CZ;
(210) 1410-95

(111) **182 856**
(220) 23.05.1995
(442) 05.08.1998
(151) 12.11.1998
(180) 23.05.2005
(730) **Elektroisola, a. s.**, Vožická 2104, Tábor, CZ;
(210) 1411-95

(111) **182 857**
(220) 23.05.1995
(442) 05.08.1998
(151) 12.11.1998
(180) 23.05.2005
(730) **Elektroisola, a. s.**, Vožická 2104, Tábor, CZ;
(210) 1412-95

(111) **182 858**
(220) 23.05.1995
(310) 96948
(320) 03.02.1995
(330) CZ
(442) 05.08.1998
(151) 12.11.1998
(180) 23.05.2005
(730) **ELEKTRODESIGN VENTILÁTORY, spol. s r. o.**, Darwinova 1785/13, 143 00 Praha 4 - Modřany, CZ;
(210) 1413-95

(111) **182 859**
(220) 23.05.1995
(310) 96949
(320) 03.02.1995
(330) CZ
(442) 05.08.1998
(151) 12.11.1998
(180) 23.05.2005

(730) **ELEKTRODESIGN VENTILÁTORY, spol. s r. o.**, Darwinova 1785/13, 143 00 Praha 4 - Modřany, CZ;
(210) 1414-95

(111) **182 860**
(220) 23.05.1995
(442) 05.08.1998
(151) 12.11.1998
(180) 23.05.2005
(730) **Elektroisola, a. s.**, Vožická 2104, Tábor, CZ;
(210) 1415-95

(111) **182 861**
(220) 23.05.1995
(442) 05.08.1998
(151) 12.11.1998
(180) 23.05.2005
(730) **Elektroisola, a. s.**, Vožická 2104, Tábor, CZ;
(210) 1416-95

(111) **182 862**
(220) 23.05.1995
(442) 05.08.1998
(151) 12.11.1998
(180) 23.05.2005
(730) **Elektroisola, a. s.**, Vožická 2104, Tábor, CZ;
(210) 1417-95

(111) **182 863**
(220) 29.05.1995
(442) 05.08.1998
(151) 12.11.1998
(180) 29.05.2005
(730) **Stavebný inžiniering, s. r. o.**, Hraničná 5, 058 01 Poprad, SK;
(210) 1493-95

(111) **182 864**
(220) 30.05.1995
(442) 05.08.1998
(151) 12.11.1998
(180) 30.05.2005
(730) **WS Teleshop International, s. r. o.**, Perunská 2, 695 01 Hodonín, CZ;
(210) 1521-95

(111) **182 865**
(220) 30.05.1995
(442) 05.08.1998
(151) 12.11.1998
(180) 30.05.2005
(730) **WS Teleshop International, s. r. o.**, Perunská 2, 695 01 Hodonín, CZ;
(210) 1526-95

(111) **182 866**
 (220) 16.06.1995
 (442) 05.08.1998
 (151) 12.11.1998
 (180) 16.06.2005
 (730) **POŠTOVÁ BANKA, a. s.**, Gorkého 3, 814 99
 Bratislava, SK;
 (210) 1692-95

(111) **182 867**
 (220) 20.06.1995
 (442) 05.08.1998
 (151) 12.11.1998
 (180) 20.06.2005
 (730) **RENOLD PUBLIC LIMITED COMPANY**, Re-
 nold House, Styal Road, Wythenshawe, Manches-
 ter, GB;
 (210) 1711-95

(111) **182 868**
 (220) 20.06.1995
 (442) 05.08.1998
 (151) 12.11.1998
 (180) 20.06.2005
 (730) **The Chancellor Masters and Scholars of the**
University of Oxford (Oxford University Press),
 Walton Street, Oxford OX2 6DP, GB;
 (210) 1717-95

(111) **182 869**
 (220) 20.06.1995
 (442) 05.08.1998
 (151) 12.11.1998
 (180) 20.06.2005
 (730) **The Chancellor Masters and Scholars of the**
University of Oxford (Oxford University Press),
 Walton Street, Oxford OX2 6DP, GB;
 (210) 1718-95

(111) **182 870**
 (220) 20.06.1995
 (442) 05.08.1998
 (151) 12.11.1998
 (180) 20.06.2005
 (730) **The Chancellor Masters and Scholars of the**
University of Oxford (Oxford University Press),
 Walton Street, Oxford OX2 6DP, GB;
 (210) 1719-95

(111) **182 871**
 (220) 21.06.1995
 (442) 05.08.1998
 (151) 12.11.1998
 (180) 21.06.2005
 (730) **Office Depot, Inc. a Delaware corporation**, 2200
 Old Germantown Road, Delray Beach, Florida
 33445, US;
 (210) 1730-95

(111) **182 872**
 (220) 22.06.1995
 (442) 05.08.1998
 (151) 12.11.1998
 (180) 22.06.2005
 (730) **Karl Lark Ltd**, Kutomotie 4, Helsinki, FI;
 (210) 1765-95

(111) **182 873**
 (220) 22.06.1995
 (442) 05.08.1998
 (151) 12.11.1998
 (180) 22.06.2005
 (730) **Karelia Tobacco Company, Inc.**, Athinon St - 24100,
 Kalamata, GR;
 (210) 1775-95

(111) **182 874**
 (220) 22.06.1995
 (442) 05.08.1998
 (151) 12.11.1998
 (180) 22.06.2005
 (730) **Slovnaft, a. s.**, Vlčie hrdlo, 824 12 Bratislava, SK;
 (210) 1778-95

(111) **182 875**
 (220) 23.06.1995
 (442) 05.08.1998
 (151) 12.11.1998
 (180) 23.06.2005
 (730) **CUSSONS (INTERNATIONAL) LIMITED**,
 Cussons House, Bird Hall Lane, Stockport, Che-
 shire SK3 OXN, GB;
 (210) 1782-95

(111) **182 876**
 (220) 26.06.1995
 (442) 05.08.1998
 (151) 12.11.1998
 (180) 26.06.2005
 (730) **AMERICAN CYANAMID COMPANY**, One
 Cyanamid Plaza, Wayne, New Jersey 07470, US;
 (210) 1797-95

(111) **182 877**
 (220) 29.06.1995
 (442) 05.08.1998
 (151) 12.11.1998
 (180) 29.06.2005
 (730) **Ing. Zdeněk Konečný - SALUS**, 664 02 Hostěnice
 44, CZ;
 (210) 1844-95

(111) **182 878**
 (220) 11.07.1995
 (442) 05.08.1998
 (151) 12.11.1998
 (180) 11.07.2005

(730) **SETUZA, a. s.**, Žukovova 100, 401 29 Ústí nad
Labem, CZ;
(210) 1921-95

(111) **182 879**

(220) 11.07.1995

(442) 05.08.1998

(151) 12.11.1998

(180) 11.07.2005

(730) **SETUZA, a. s.**, Žukovova 100, 401 29 Ústí nad
Labem, CZ;
(210) 1927-95

(111) **182 880**

(220) 11.07.1995

(442) 05.08.1998

(151) 12.11.1998

(180) 11.07.2005

(730) **SETUZA, a. s.**, Žukovova 100, 401 29 Ústí nad
Labem, CZ;
(210) 1928-95

(111) **182 881**

(220) 11.07.1995

(442) 05.08.1998

(151) 12.11.1998

(180) 11.07.2005

(730) **SETUZA, a. s.**, Žukovova 100, 401 29 Ústí nad
Labem, CZ;
(210) 1929-95

(111) **182 882**

(220) 11.07.1995

(442) 05.08.1998

(151) 12.11.1998

(180) 11.07.2005

(730) **SETUZA, a. s.**, Žukovova 100, 401 29 Ústí nad
Labem, CZ;
(210) 1931-95

(111) **182 883**

(220) 11.07.1995

(442) 05.08.1998

(151) 12.11.1998

(180) 11.07.2005

(730) **SETUZA, a. s.**, Žukovova 100, 401 29 Ústí nad
Labem, CZ;
(210) 1933-95

(111) **182 884**

(220) 11.07.1995

(442) 05.08.1998

(151) 12.11.1998

(180) 11.07.2005

(730) **SETUZA, a. s.**, Žukovova 100, 401 29 Ústí nad
Labem, CZ;
(210) 1936-95

(111) **182 885**

(220) 11.07.1995

(442) 05.08.1998

(151) 12.11.1998

(180) 11.07.2005

(730) **SETUZA, a. s.**, Žukovova 100, 401 29 Ústí nad
Labem, CZ;
(210) 1938-95

(111) **182 886**

(220) 11.07.1995

(442) 05.08.1998

(151) 12.11.1998

(180) 11.07.2005

(730) **SETUZA, a. s.**, Žukovova 100, 401 29 Ústí nad
Labem, CZ;
(210) 1940-95

(111) **182 887**

(220) 11.07.1995

(442) 05.08.1998

(151) 12.11.1998

(180) 11.07.2005

(730) **SETUZA, a. s.**, Žukovova 100, 401 29 Ústí nad
Labem, CZ;
(210) 1941-95

(111) **182 888**

(220) 11.07.1995

(442) 05.08.1998

(151) 12.11.1998

(180) 11.07.2005

(730) **SETUZA, a. s.**, Žukovova 100, 401 29 Ústí nad
Labem, CZ;
(210) 1943-95

(111) **182 889**

(220) 11.07.1995

(442) 05.08.1998

(151) 12.11.1998

(180) 11.07.2005

(730) **SETUZA, a. s.**, Žukovova 100, 401 29 Ústí nad
Labem, CZ;
(210) 1944-95

(111) **182 890**

(220) 11.07.1995

(442) 05.08.1998

(151) 12.11.1998

(180) 11.07.2005

(730) **SETUZA, a. s.**, Žukovova 100, 401 29 Ústí nad
Labem, CZ;
(210) 1945-95

(111) **182 891**

(220) 11.07.1995

(442) 05.08.1998

(151) 12.11.1998

(180) 11.07.2005

(730) **SETUZA, a. s.**, Žukovova 100, 401 29 Ústí nad Labem, CZ;
(210) 1947-95

(111) **182 892**
(220) 11.07.1995
(442) 05.08.1998
(151) 12.11.1998
(180) 11.07.2005

(730) **SETUZA, a. s.**, Žukovova 100, 401 29 Ústí nad Labem, CZ;
(210) 1948-95

(111) **182 893**
(220) 11.07.1995
(442) 05.08.1998
(151) 12.11.1998
(180) 11.07.2005

(730) **SETUZA, a. s.**, Žukovova 100, 401 29 Ústí nad Labem, CZ;
(210) 1949-95

(111) **182 894**
(220) 11.07.1995
(442) 05.08.1998
(151) 12.11.1998
(180) 11.07.2005

(730) **SETUZA, a. s.**, Žukovova 100, 401 29 Ústí nad Labem, CZ;
(210) 1950-95

(111) **182 895**
(220) 11.07.1995
(442) 05.08.1998
(151) 12.11.1998
(180) 11.07.2005

(730) **SETUZA, a. s.**, Žukovova 100, 401 29 Ústí nad Labem, CZ;
(210) 1952-95

(111) **182 896**
(220) 14.07.1995
(442) 05.08.1998
(151) 12.11.1998
(180) 14.07.2005

(730) **BARMA - Ing. arch. Marta Osvaldíkova**, Dobrovského 4, 811 08 Bratislava, SK;
(210) 1995-95

(111) **182 897**
(220) 14.07.1995
(442) 05.08.1998
(151) 12.11.1998
(180) 14.07.2005

(730) **BARMA - Ing. arch. Marta Osvaldíkova**, Dobrovského 4, 811 08 Bratislava, SK;
(210) 1996-95

(111) **182 898**
(220) 24.07.1995
(442) 05.08.1998
(151) 12.11.1998
(180) 24.07.2005

(730) **Aktiebolaget Electrolux**, Luxbacken 1, S-105 45 Stockholm, SE;
(210) 2102-95

(111) **182 899**
(220) 24.07.1995
(442) 05.08.1998
(151) 12.11.1998
(180) 24.07.2005

(730) **Rakús Jaroslav**, Meteorova 5, 821 02 Bratislava, SK;
(210) 2103-95

(111) **182 900**
(220) 26.07.1995
(442) 05.08.1998
(151) 12.11.1998
(180) 26.07.2005

(730) **IGTT, a. s.**, Tř. Tomáše Bati 299, 764 22 Zlín, CZ;
(210) 2120-95

(111) **182 901**
(220) 02.08.1995
(442) 05.08.1998
(151) 12.11.1998
(180) 02.08.2005

(730) **GENUINE INTERNET, INC.**, spoločnosť zriadená podľa zákonov štátu Delaware, 620 Avenue of the Americas, New York, NY 10011, US;
(210) 2185-95

(111) **182 902**
(220) 04.08.1995
(310) 95/568384
(320) 20.04.1995
(330) F

(442) 05.08.1998
(151) 12.11.1998
(180) 04.08.2005
(730) **ARMOUR PHARMACEUTICAL COMPANY**, 500 Arcola Road, Colledgeville, Pennsylvania 19426-0107, US;
(210) 2211-95

(111) **182 903**
(220) 07.08.1995
(442) 05.08.1998
(151) 12.11.1998
(180) 07.08.2005

(730) **Drypers Corporation**, 1415 West Loop North, Houston, Texas 77055, US;
(210) 2233-95

- (111) **182 904**
(220) 15.08.1995
(442) 05.08.1998
(151) 12.11.1998
(180) 15.08.2005
(730) **G. D. Searle and Co.**, 5200 Old Orchard Road, Skokie, Illinois 60077, US;
(210) 2285-95
- (111) **182 905**
(220) 18.08.1995
(442) 05.08.1998
(151) 12.11.1998
(180) 18.08.2005
(730) **Lucent Technologies Inc., A Delaware Corporation**, 600 Mountain Avenue, Murray Hill, New Jersey 07974-0636, US;
(210) 2349-95
- (111) **182 906**
(220) 21.08.1995
(442) 05.08.1998
(151) 12.11.1998
(180) 21.08.2005
(730) **ZENECA LIMITED**, 15 Stanhope Gate, London SW1Y 6LN, GB;
(210) 2361-95
- (111) **182 907**
(220) 21.08.1995
(442) 05.08.1998
(151) 12.11.1998
(180) 21.08.2005
(730) **ZENECA LIMITED**, 15 Stanhope Gate, London SW1Y 6LN, GB;
(210) 2362-95
- (111) **182 908**
(220) 21.08.1995
(442) 05.08.1998
(151) 12.11.1998
(180) 21.08.2005
(730) **E. I. du Pont de Nemours and Company**, 1007 Market Street, Wilmington, Delaware 19898, US;
(210) 2363-95
- (111) **182 909**
(220) 21.08.1995
(442) 05.08.1998
(151) 12.11.1998
(180) 21.08.2005
(730) **British American Tobacco (Czech Republic), s. r. o.**, Tržiště 13, 118 43 Praha 1, CZ;
(210) 2369-95
- (111) **182 910**
(220) 21.08.1995
(442) 05.08.1998
- (151) 12.11.1998
(180) 21.08.2005
(730) **British American Tobacco (Czech Republic), s. r. o.**, Tržiště 13, 118 43 Praha 1, CZ;
(210) 2370-95
- (111) **182 911**
(220) 21.08.1995
(442) 05.08.1998
(151) 12.11.1998
(180) 21.08.2005
(730) **British American Tobacco (Czech Republic), s. r. o.**, Tržiště 13, 118 43 Praha 1, CZ;
(210) 2371-95
- (111) **182 912**
(220) 21.08.1995
(442) 05.08.1998
(151) 12.11.1998
(180) 21.08.2005
(730) **British American Tobacco (Czech Republic), s. r. o.**, Tržiště 13, 118 43 Praha 1, CZ;
(210) 2372-95
- (111) **182 913**
(220) 22.08.1995
(442) 05.08.1998
(151) 12.11.1998
(180) 22.08.2005
(730) **POLYGRA, s. r. o.**, Ostrovskeho 1, 040 05 Košice, SK;
(210) 2373-95
- (111) **182 914**
(220) 22.08.1995
(442) 05.08.1998
(151) 12.11.1998
(180) 22.08.2005
(730) **Kustra, spol. s r. o.**, Holičska č. 27, 851 05 Bratislava, SK;
(210) 2377-95
- (111) **182 915**
(220) 23.08.1995
(442) 05.08.1998
(151) 12.11.1998
(180) 23.08.2005
(730) **Figaro Trnava, o.z., I.D.C. spol. s r. o.**, Mesačná ulica 1, 917 61 Trnava, SK;
(210) 2378-95
- (111) **182 916**
(220) 23.08.1995
(442) 05.08.1998
(151) 12.11.1998
(180) 23.08.2005

(730) **R. GRIGGS & COMPANY LIMITED**, Cobbs Lane, Wollaston, Wellingborough, Northamptonshire NN29 7SW, GB;
(210) 2380-95

(111) **182 917**
(220) 24.08.1995
(442) 05.08.1998
(151) 12.11.1998
(180) 24.08.2005

(730) **Dunhill Tobacco of London Limited**, 1a St. James's Street, London SW1A 1EF, GB;
(210) 2386-95

(111) **182 918**
(220) 25.08.1995
(442) 05.08.1998
(151) 12.11.1998
(180) 25.08.2005

(730) **Senické pekárne a cukrárne, a. s.**, 909 01 Skalica, SK;
(210) 2387-95

(111) **182 919**
(220) 25.08.1995
(442) 05.08.1998
(151) 12.11.1998
(180) 25.08.2005

(730) **McGregor Corporation**, 600 Madison Avenue, New York, New York 10022, US;
(210) 2388-95

(111) **182 920**
(220) 25.08.1995
(442) 05.08.1998
(151) 12.11.1998
(180) 25.08.2005

(730) **McGregor Corporation**, 600 Madison Avenue, New York, New York 10022, US;
(210) 2389-95

(111) **182 921**
(220) 25.08.1995
(442) 05.08.1998
(151) 12.11.1998
(180) 25.08.2005

(730) **MERCK & CO., Inc.**, a New Jersey corporation, One Merck Drive, Whitehouse Station, New Jersey, US;
(210) 2390-95

(111) **182 922**
(220) 25.08.1995
(442) 05.08.1998
(151) 12.11.1998
(180) 25.08.2005

(730) **MERCK & CO., Inc.**, a New Jersey corporation, One Merck Drive, Whitehouse Station, New Jersey, US;
(210) 2391-95

(111) **182 923**
(220) 25.08.1995
(442) 05.08.1998
(151) 12.11.1998
(180) 25.08.2005

(730) **MERCK & CO., Inc.**, a New Jersey corporation, One Merck Drive, Whitehouse Station, New Jersey, US;
(210) 2392-95

(111) **182 924**
(220) 25.08.1995
(442) 05.08.1998
(151) 12.11.1998
(180) 25.08.2005

(730) **BRIDGESTONE CORPORATION, akciová spoločnosť**, organizovaná podľa japonských zákonov, 10-1, Kyobashi 1-chome, Chuo-ku, Tokyo, JP;
(210) 2394-95

(111) **182 925**
(220) 25.08.1995
(442) 05.08.1998
(151) 12.11.1998
(180) 25.08.2005

(730) **Brněnské veletrhy a výstavy, akciová společnost**, Výstaviště 1, 660 91 Brno, CZ;
(210) 2396-95

(111) **182 926**
(220) 28.08.1995
(442) 05.08.1998
(151) 12.11.1998
(180) 28.08.2005

(730) **LARK, s. r. o.**, Košice, Moldavská 21, 040 01 Košice, SK;
(210) 2403-95

(111) **182 927**
(220) 31.08.1995
(442) 05.08.1998
(151) 12.11.1998
(180) 31.08.2005

(730) **Kubíček Miroslav - Likor**, Na Ligruse 1433, 263 01 Dobříš, CZ;
(210) 2422-95

(111) **182 928**
(220) 04.09.1995
(442) 05.08.1998
(151) 12.11.1998
(180) 04.09.2005

(730) **M. E. L. TRADING., spol. s r. o.**, Hviezdoslavova
48, 010 01 Žilina, SK;
(210) 2439-95

(111) **182 929**
(220) 04.09.1995
(442) 05.08.1998

(151) 12.11.1998
(180) 04.09.2005

(730) **M. E. L. TRADING., spol. s r. o.**, Hviezdoslavova
48, 010 01 Žilina, SK;
(210) 2440-95

(111) **182 932**
(220) 05.09.1995
(442) 05.08.1998

(151) 12.11.1998
(180) 05.09.2005

(730) **SUN MICROSYSTEMS, INC.**, spoločnosť zria-
dená podľa zákonov štátu Delaware, 2550 Garcia
Avenue, Mountain View, California 94043-1100,
US;
(210) 2472-95

(111) **182 933**
(220) 11.09.1995
(442) 05.08.1998

(151) 12.11.1998
(180) 11.09.2005

(730) **MANED PLUS, spol. s r. o.**, Lípa, 763 11 Zlín 11,
CZ;
(210) 2532-95

(111) **182 934**
(220) 13.09.1995
(442) 05.08.1998

(151) 12.11.1998
(180) 13.09.2005

(730) **DANISCO A/S**, Langebrogade 1, DK-1001 Copen-
hagen K, DK;
(210) 2563-95

(111) **182 935**
(220) 13.09.1995
(442) 05.08.1998

(151) 12.11.1998
(180) 13.09.2005

(730) **SOYUM TEXTILE ANONYM COMPANY (SO-
YUM TEKSTİL ANONİM ŞİRKETİ) Merkez**
Mahallesi, Baglar Caddesi, Kinali Ciflik Sokak
No:5, Bagcilar - Istanbul, TR;
(210) 2564-95

(111) **182 936**
(220) 14.09.1995
(442) 05.08.1998

(151) 12.11.1998
(180) 14.09.2005

(730) **COMPAGNIE GERVAIS DANONE (société a-
nonyme)**, 126 - 130, Rue Jules Guesde, 92300
Levallois-Perret, FR;
(210) 2574-95

(111) **182 937**
(220) 14.09.1995
(442) 05.08.1998

(151) 12.11.1998
(180) 14.09.2005

(730) **HOUSE OF PRINCE A/S**, Tobaksvejen 4, 2860
Soborg, DK;
(210) 2575-95

(111) **182 938**
(220) 14.09.1995
(442) 05.08.1998

(151) 12.11.1998
(180) 14.09.2005

(730) **HOUSE OF PRINCE A/S**, Tobaksvejen 4, 2860
Soborg, DK;
(210) 2576-95

(111) **182 939**
(220) 14.09.1995
(442) 05.08.1998

(151) 12.11.1998
(180) 14.09.2005

(730) **HOUSE OF PRINCE A/S**, Tobaksvejen 4, 2860
Soborg, DK;
(210) 2577-95

(111) **182 940**
(220) 14.09.1995
(442) 05.08.1998

(151) 12.11.1998
(180) 14.09.2005

(730) **HOUSE OF PRINCE A/S**, Tobaksvejen 4, 2860
Soborg, DK;
(210) 2578-95

(111) **182 941**
(220) 18.09.1995
(442) 05.08.1998

(151) 12.11.1998
(180) 18.09.2005

(730) **Invest Consult, spol. s r. o.**, Na lysinách 43, 140 00
Praha 4, CZ;
(210) 2600-95

(111) **182 942**
(220) 18.09.1995
(442) 05.08.1998

(151) 12.11.1998

(180) 18.09.2005
 (730) **EASTMAN KODAK COMPANY**, 343 State
 Street, Rochester, New York 14650, US;
 (210) 2616-95

(180) 21.09.2005
 (730) **J a T Securities, s. r. o.**, Pribinova 25, 810 11
 Bratislava, SK;
 (210) 2654-95

(111) **182 943**
 (220) 19.09.1995
 (442) 05.08.1998
 (151) 12.11.1998
 (180) 19.09.2005
 (730) **Canon Kabushiki Kaisha**, 30-2, 3-chome, Shimo-
 maruko, Ohta-ku, 100 Tokyo, JP;
 (210) 2621-95

(111) **182 949**
 (220) 21.09.1995
 (442) 05.08.1998
 (151) 12.11.1998
 (180) 21.09.2005
 (730) **J a T Securities, s. r. o.**, Pribinova 25, 810 11
 Bratislava, SK;
 (210) 2655-95

(111) **182 944**
 (220) 19.09.1995
 (442) 05.08.1998
 (151) 12.11.1998
 (180) 19.09.2005
 (730) **DANISCO A/S**, Langebrogade 1, DK-1001 Copen-
 hagen K, DK;
 (210) 2630-95

(111) **182 950**
 (220) 26.09.1995
 (442) 05.08.1998
 (151) 12.11.1998
 (180) 26.09.2005
 (730) **PRAŽSKÉ PIVOVARY, a. s.**, Nádražní 84, 150 54
 Praha 5, CZ;
 (210) 2725-95

(111) **182 945**
 (220) 19.09.1995
 (442) 05.08.1998
 (151) 12.11.1998
 (180) 19.09.2005
 (730) **BACARDI & COMPANY LIMITED**, spoloč.
 zriadená podľa zákonov št. Lichtenštajnsko s re-
 gistr. sídlom Vaduz, Lichtenštajnsko a majúca mies-
 to podnikania na Millar Road, New Providence,
 Nassau, BS;
 (210) 2631-95

(111) **182 951**
 (220) 26.09.1995
 (442) 05.08.1998
 (151) 12.11.1998
 (180) 26.09.2005
 (730) **PRAŽSKÉ PIVOVARY, a. s.**, Nádražní 84, 150 54
 Praha 5, CZ;
 (210) 2726-95

(111) **182 946**
 (220) 19.09.1995
 (442) 05.08.1998
 (151) 12.11.1998
 (180) 19.09.2005
 (730) **Aramis Inc.**, spoločnosť štátu Delaware, 767 Fifth
 Avenue, New York, New York 10153, US;
 (210) 2634-95

(111) **182 952**
 (220) 26.09.1995
 (442) 05.08.1998
 (151) 12.11.1998
 (180) 26.09.2005
 (730) **PRAŽSKÉ PIVOVARY, a. s.**, Nádražní 84, 150 54
 Praha 5, CZ;
 (210) 2727-95

(111) **182 947**
 (220) 21.09.1995
 (442) 05.08.1998
 (151) 12.11.1998
 (180) 21.09.2005
 (730) **J a T Securities, s. r. o.**, Pribinova 25, 810 11
 Bratislava, SK;
 (210) 2653-95

(111) **182 953**
 (220) 26.09.1995
 (442) 05.08.1998
 (151) 12.11.1998
 (180) 26.09.2005
 (730) **PRAŽSKÉ PIVOVARY, a. s.**, Nádražní 84, 150 54
 Praha 5, CZ;
 (210) 2728-95

(111) **182 948**
 (220) 21.09.1995
 (442) 05.08.1998
 (151) 12.11.1998

(111) **182 954**
 (220) 27.09.1995
 (310) 102.729
 (320) 11.08.1995
 (330) CZ
 (442) 05.08.1998

(151) 12.11.1998
 (180) 27.09.2005
 (730) **KENTI, s. r. o.**, Tábor 28c, 602 00 Brno, CZ;
 (210) 2737-95

(111) **182 955**
 (220) 27.09.1995
 (442) 05.08.1998
 (151) 12.11.1998
 (180) 27.09.2005
 (730) **NBA Properties, Inc.**, Olympic Tower Building,
 645 Fifth Avenue, New York, New York 10022, US;
 (210) 2749-95

(111) **182 956**
 (220) 28.09.1995
 (442) 05.08.1998
 (151) 12.11.1998
 (180) 28.09.2005
 (730) **BONUM Informačné technológie, spol. s r. o.**,
 Ružová dolina 10, 824 77 Bratislava, SK;
 (210) 2764-95

(111) **182 957**
 (220) 29.09.1995
 (442) 05.08.1998
 (151) 12.11.1998
 (180) 29.09.2005
 (730) **Daimler-Benz AG**, Eppelstrasse 225, 50546
 Stuttgart, DE;
 (210) 2776-95

(111) **182 958**
 (220) 29.09.1995
 (442) 05.08.1998
 (151) 12.11.1998
 (180) 29.09.2005
 (730) **Lukáč Milan, Ing., CSc.**, Na Karlove 29, 974 01
 Banská Bystrica, SK;
 (210) 2779-95

(111) **182 959**
 (220) 29.09.1995
 (442) 05.08.1998
 (151) 12.11.1998
 (180) 29.09.2005
 (730) **Lukáč Milan, Ing., CSc.**, Na Karlove 29, 974 01
 Banská Bystrica, SK;
 (210) 2780-95

(111) **182 960**
 (220) 04.10.1995
 (310) 74/686.725
 (320) 09.06.1995
 (330) US
 (442) 05.08.1998
 (151) 12.11.1998

(180) 04.10.2005
 (730) **Glenayre Electronics, Inc.**, 5935 Carnegie Boule-
 vard, Charlotte, North Carolina 28209, US;
 (210) 2805-95

(111) **182 961**
 (220) 06.10.1995
 (310) 74/678.556
 (320) 22.05.1995
 (330) US
 (442) 05.08.1998
 (151) 12.11.1998
 (180) 06.10.2005
 (730) **Girvin Inc.**, spoločnosť organizovaná a existujúca
 podľa zákonov štátu Delaware, 115 Front Street,
 Woonsocket, Rhode Island 02895, US;
 (210) 2851-95

(111) **182 962**
 (220) 11.10.1995
 (442) 05.08.1998
 (151) 12.11.1998
 (180) 11.10.2005
 (730) **WOOSUNG TIRE CORPORATION**, 30, Yusan-
 -Ri, Yangsan-Eup, Yangsan-Gun, Kyong Nam, KR;
 (210) 2861-95

(111) **182 963**
 (220) 12.10.1995
 (442) 05.08.1998
 (151) 12.11.1998
 (180) 12.10.2005
 (730) **REMARK PLUS, spol. s r. o.**, Ul. sv. Michala,
 Hotelový komplex ATOM, pav. B/201, 934 01
 Levice, SK;
 (210) 2871-95

(111) **182 964**
 (220) 13.10.1995
 (442) 05.08.1998
 (151) 12.11.1998
 (180) 13.10.2005
 (730) **GALENA, a. s.**, 747 70 Opava - Komárov, CZ;
 (210) 2873-95

(111) **182 965**
 (220) 13.10.1995
 (442) 05.08.1998
 (151) 12.11.1998
 (180) 13.10.2005
 (730) **ČOKOLÁDOVNY, a. s.**, Modřanská 27, 143 20
 Praha 4- Modřany, CZ;
 (210) 2880-95

(111) **182 966**
 (220) 13.10.1995
 (442) 05.08.1998

(151) 12.11.1998
 (180) 13.10.2005
 (730) **Brněnské veletrhy a výstavy, akciová společnost,**
 Výstaviště 1, 660 91 Brno, CZ;
 (210) 2881-95

(111) **182 967**
 (220) 13.10.1995
 (442) 05.08.1998
 (151) 12.11.1998
 (180) 13.10.2005
 (730) **ČOKOLÁDOVNY, a. s.,** Modřanská 27, 143 20
 Praha 4- Modřany, CZ;
 (210) 2882-95

(111) **182 968**
 (220) 13.10.1995
 (442) 05.08.1998
 (151) 12.11.1998
 (180) 13.10.2005
 (730) **Gruen Julia and Slabbert Margaret,** 676
 Broadway, New York, N.Y. 10012, US;
 (210) 2883-95

(111) **182 969**
 (220) 13.10.1995
 (442) 05.08.1998
 (151) 12.11.1998
 (180) 13.10.2005
 (730) **Gruen Julia and Slabbert Margaret,** 676
 Broadway, New York, N.Y. 10012, US;
 (210) 2884-95

(111) **182 970**
 (220) 13.10.1995
 (442) 05.08.1998
 (151) 12.11.1998
 (180) 13.10.2005
 (730) **Gruen Julia and Slabbert Margaret,** 676
 Broadway, New York, N.Y. 10012, US;
 (210) 2887-95

(111) **182 971**
 (220) 13.10.1995
 (442) 05.08.1998
 (151) 12.11.1998
 (180) 13.10.2005
 (730) **Gruen Julia and Slabbert Margaret,** 676
 Broadway, New York, N.Y. 10012, US;
 (210) 2888-95

(111) **182 972**
 (220) 13.10.1995
 (442) 05.08.1998
 (151) 12.11.1998
 (180) 13.10.2005

(730) **Tunturipyörä Oy,** Untamonkatu 2, 205 20 Turku,
 FI;
 (210) 2889-95

(111) **182 973**
 (220) 13.10.1995
 (442) 05.08.1998
 (151) 12.11.1998
 (180) 13.10.2005
 (730) **KATSURAGAWA DENKI KABUSHIKI KAI-**
SHA (Katsuraga Electric Co. Ltd.), 5-1, Yaguchi
 1-Chome, Ota-Ku, Tokyo, JP;
 (210) 2890-95

(111) **182 974**
 (220) 13.10.1995
 (442) 05.08.1998
 (151) 12.11.1998
 (180) 13.10.2005
 (730) **TRETORN AKTIEBOLAG,** Rönnowsgatan 10,
 Helsingborg, SE;
 (210) 2892-95

(111) **182 975**
 (220) 16.10.1995
 (442) 05.08.1998
 (151) 12.11.1998
 (180) 16.10.2005
 (730) **Novácke chemické závody, a. s.,** M. R. Štefánika
 1, 972 71 Nováky, SK;
 (210) 2893-95

(111) **182 976**
 (220) 17.10.1995
 (442) 05.08.1998
 (151) 12.11.1998
 (180) 17.10.2005
 (730) **HERBALIFE INTERNATIONAL, INC.,** spoloč-
 nost' organizovaná a existujúca podľa zákonov štá-
 tu Nevada, 9800 La Cienega Boulevard, Inglewood,
 90080-0210 California, US;
 (210) 2898-95

(111) **182 978**
 (220) 30.10.1995
 (442) 05.08.1998
 (151) 12.11.1998
 (180) 30.10.2005
 (730) **LEVI STRAUSS & CO.,** Levi's Plaza, 1155
 Battery Street, San Francisco, California 94111,
 US;
 (210) 3051-95

(111) **182 979**
 (220) 31.10.1995
 (442) 05.08.1998
 (151) 12.11.1998
 (180) 31.10.2005

(730) **GenCorp Inc.**, 175 Ghent Road, Fairlawn, Ohio
44333-3300, US;
(210) 3052-95

(111) **182 980**
(220) 31.10.1995
(442) 05.08.1998
(151) 12.11.1998
(180) 31.10.2005

(730) **R. J. Reynolds Tobacco Company**, spoločnosť
podľa zákonov štátu New Jersey, 401 North Main
Street, Winston-Salem, North Carolina 27102, US;
(210) 3068-95

(111) **182 981**
(220) 31.10.1995
(442) 05.08.1998
(151) 12.11.1998
(180) 31.10.2005

(730) **PPG INDUSTRIES, INC.**, spoločnosť podľa zá-
konov štátu Pennsylvania, One PPG Place,
Pittsburgh, Pennsylvania 15272, US;
(210) 3070-95

(111) **182 982**
(220) 31.10.1995
(442) 05.08.1998
(151) 12.11.1998
(180) 31.10.2005

(730) **PPG INDUSTRIES, INC.**, spoločnosť podľa zá-
konov štátu Pennsylvania, One PPG Place,
Pittsburgh, Pennsylvania 15272, US;
(210) 3072-95

(111) **182 983**
(220) 31.10.1995
(442) 05.08.1998
(151) 12.11.1998
(180) 31.10.2005

(730) **PPG INDUSTRIES, INC.**, spoločnosť podľa zá-
konov štátu Pennsylvania, One PPG Place,
Pittsburgh, Pennsylvania 15272, US;
(210) 3073-95

(111) **182 984**
(220) 31.10.1995
(310) 74/710925
(320) 04.08.1995
(330) US

(442) 05.08.1998
(151) 12.11.1998
(180) 31.10.2005
(730) **MEL SHOE CORPORATION**, 933 MacArthur
Blvd., Mahwah, New Jersey 07430, US;
(210) 3074-95

(111) **182 985**
(220) 31.10.1995
(442) 05.08.1998

(151) 12.11.1998
(180) 31.10.2005

(730) **Beecham Group p. l. c.**, Four New Horizons Court,
Harlequin Avenue, Brentford, Middlesex TW8 9EP,
GB;
(210) 3078-95

(111) **182 986**
(220) 31.10.1995
(442) 05.08.1998
(151) 12.11.1998
(180) 31.10.2005

(730) **Dade International Inc.**, 1717 Deerfield Road,
Deerfield, Illinois 60015-0778, US;
(210) 3079-95

(111) **182 987**
(220) 31.10.1995
(442) 05.08.1998
(151) 12.11.1998
(180) 31.10.2005

(730) **Dade International Inc.**, 1717 Deerfield Road,
Deerfield, Illinois 60015-0778, US;
(210) 3080-95

(111) **182 988**
(220) 31.10.1995
(442) 05.08.1998
(151) 12.11.1998
(180) 31.10.2005

(730) **Dade International Inc.**, 1717 Deerfield Road,
Deerfield, Illinois 60015-0778, US;
(210) 3081-95

(111) **182 989**
(220) 31.10.1995
(442) 05.08.1998
(151) 12.11.1998
(180) 31.10.2005

(730) **QUATRO PLUS, s. r. o.**, Jemnická 4, 140 00 Praha
4, CZ;
(210) 3082-95

(111) **182 991**
(220) 02.11.1995
(442) 05.08.1998
(151) 12.11.1998
(180) 02.11.2005

(730) **i-STAT Corporation**, spoločnosť zriadená podľa
zákonov štátu Delaware, 303-A College Road East,
Princeton, New Jersey, US;
(210) 3090-95

(111) **182 992**
(220) 03.11.1995
(442) 05.08.1998
(151) 12.11.1998
(180) 03.11.2005

(730) **POWER SMART INC.**, 520 - 475 West Georgia
St., Vancouver, B.C., V6B 4M9, CA;
(210) 3094-95

(111) **182 993**
(220) 03.11.1995
(442) 05.08.1998
(151) 12.11.1998
(180) 03.11.2005

(730) **RAVAGO Bratislava, spol. s r. o.**, Račianska
109/a, 831 02 Bratislava, SK;
(210) 3095-95

(111) **182 994**
(220) 03.11.1995
(442) 05.08.1998
(151) 12.11.1998
(180) 03.11.2005

(730) **RAVAGO Bratislava, spol. s r. o.**, Račianska
109/a, 831 02 Bratislava, SK;
(210) 3096-95

(111) **182 995**
(220) 03.11.1995
(442) 05.08.1998
(151) 12.11.1998
(180) 03.11.2005

(730) **RAVAGO Bratislava, spol. s r. o.**, Račianska
109/a, 831 02 Bratislava, SK;
(210) 3097-95

(111) **182 996**
(220) 08.11.1995
(442) 05.08.1998
(151) 12.11.1998
(180) 08.11.2005

(730) **MASMEDIA, s. r. o.**, Štefánikova 54, 949 01 Nitra,
SK;
(210) 3141-95

(111) **182 997**
(220) 08.11.1995
(442) 05.08.1998
(151) 12.11.1998
(180) 08.11.2005

(730) **AES Properties Corp.**, 5 Burlington Square,
Burlington, Vermont, US;
(210) 3150-95

(111) **182 998**
(220) 08.11.1995
(442) 05.08.1998
(151) 12.11.1998
(180) 08.11.2005

(730) **Spoločnosť AES Properties Corp.**, 5 Burlington
Square, Burlington, Vermont, US;
(210) 3151-95

(111) **182 999**
(220) 08.11.1995
(442) 05.08.1998
(151) 12.11.1998
(180) 08.11.2005

(730) **Spoločnosť AES Properties Corp.**, 5 Burlington
Square, Burlington, Vermont, US;
(210) 3152-95

(111) **183 000**
(220) 09.11.1995
(442) 05.08.1998
(151) 12.11.1998
(180) 09.11.2005

(730) **Agentura Triumf, spol. s r. o.**, Nad Primaskou 31,
100 00 Praha 10, CZ;
(210) 3153-95

(111) **183 001**
(220) 09.11.1995
(442) 05.08.1998
(151) 12.11.1998
(180) 09.11.2005

(730) **Amerifit, Inc.**, 166 Highland Park Drive, Bloom-
field, Connecticut 06002, US;
(210) 3155-95

(111) **183 002**
(220) 09.11.1995
(442) 05.08.1998
(151) 12.11.1998
(180) 09.11.2005

(730) **Add + Impact International Pty Ltd trading as
Advertising Development Solutions**, Suite 301
"Stanhill", 34 Queens Road, Melbourne Victoria,
AU;
(210) 3164-95

(111) **183 003**
(220) 09.11.1995
(442) 05.08.1998
(151) 12.11.1998
(180) 09.11.2005

(730) **Digital Equipment Corporation**, 111 Powdermill
Road, Maynard, Massachusetts 01754-1499, US;
(210) 3165-95

(111) **183 004**
(220) 09.11.1995
(442) 05.08.1998
(151) 12.11.1998
(180) 09.11.2005

(730) **NABCO LTD.**, 1-46, Wakinohama-Kaigan-Dori,
Chuo-Ku, Kobe, JP;
(210) 3166-95

(111) **183 005**
(220) 09.11.1995
(442) 05.08.1998

- (151) 12.11.1998
(180) 09.11.2005
(730) **NABCO LTD.**, 1-46, Wakinohama-Kaigan-Dori,
Chuo-Ku, Kobe, JP;
(210) 3167-95
- (111) **183 006**
(220) 09.11.1995
(442) 05.08.1998
(151) 12.11.1998
(180) 09.11.2005
(730) **Dunhill Tobacco of London Limited**, 1a St.
James's Street, London SW1A 1EF, GB;
(210) 3168-95
- (111) **183 007**
(220) 10.11.1995
(442) 05.08.1998
(151) 12.11.1998
(180) 10.11.2005
(730) **Dryvit Inc.**, One Energy Way, West Warwick RI
02893, US;
(210) 3169-95
- (111) **183 008**
(220) 10.11.1995
(442) 05.08.1998
(151) 12.11.1998
(180) 10.11.2005
(730) **Dryvit Inc.**, One Energy Way, West Warwick RI
02893, US;
(210) 3170-95
- (111) **183 009**
(220) 10.11.1995
(442) 05.08.1998
(151) 12.11.1998
(180) 10.11.2005
(730) **KIA MOTORS CORPORATION**, 992-28, Si-
heung-dong, Kumchong-ku, Seoul, KR;
(210) 3174-95
- (111) **183 010**
(220) 13.11.1995
(442) 05.08.1998
(151) 12.11.1998
(180) 13.11.2005
(730) **THE COCA-COLA COMPANY**, 310 North Ave-
nue, N. W., Atlanta, Georgia 30313, US;
(210) 3199-95
- (111) **183 011**
(220) 13.11.1995
(442) 05.08.1998
(151) 12.11.1998
(180) 13.11.2005
- (730) **THE COCA-COLA COMPANY**, 310 North
Avenue, N. W., Atlanta, Georgia 30313, US;
(210) 3200-95
- (111) **183 012**
(220) 14.11.1995
(310) 103691
(320) 11.09.1995
(330) CZ
(442) 05.08.1998
(151) 12.11.1998
(180) 14.11.2005
(730) **AGENTURA MODRÉ STRÁNKY, s. r. o.**, Brá-
nická 112/471, 147 00 Praha 4, CZ;
(210) 3208-95
- (111) **183 013**
(220) 17.11.1995
(442) 05.08.1998
(151) 12.11.1998
(180) 17.11.2005
(730) **Inter FISH, s. r. o.**, Stanislavova 3, 789 85 Mohel-
nice, CZ;
(210) 3243-95
- (111) **183 014**
(220) 17.11.1995
(442) 05.08.1998
(151) 12.11.1998
(180) 17.11.2005
(730) **Inter FISH, s. r. o.**, Stanislavova 3, 789 85 Mohel-
nice, CZ;
(210) 3250-95
- (111) **183 015**
(220) 18.11.1995
(310) 953106
(320) 18.05.1995
(330) NO
(442) 05.08.1998
(151) 12.11.1998
(180) 18.11.2005
(730) **ENSI - ENERGY SAVING INTERNATIONAL**
AS, Torshov, Oslo, NO;
(210) 3255-95
- (111) **183 016**
(220) 21.11.1995
(442) 05.08.1998
(151) 12.11.1998
(180) 21.11.2005
(730) **Depotech Corporation**, 10450 Science Park Road,
San Diego, California 92121, US;
(210) 3281-95
- (111) **183 017**
(220) 21.11.1995
(442) 05.08.1998

(151) 12.11.1998
 (180) 21.11.2005
 (730) **THE CLOROX COMPANY**, spoločnosť zriadená podľa zákonov štátu Delaware, 1221 Broadway, Oakland, California, US;
 (210) 3284-95

(111) **183 018**
 (220) 21.11.1995
 (310) 103257
 (320) 29.08.1995
 (330) CZ

(442) 05.08.1998
 (151) 12.11.1998
 (180) 21.11.2005
 (730) **SEVEROCHEMA, družstvo pro chemickou výrobu**, Vilová 333/2, 460 02 Liberec, CZ;
 (210) 3287-95

(111) **183 019**
 (220) 21.11.1995
 (310) 103256
 (320) 29.08.1995
 (330) CZ

(442) 05.08.1998
 (151) 12.11.1998
 (180) 21.11.2005
 (730) **SEVEROCHEMA, družstvo pro chemickou výrobu**, Vilová 333/2, 460 02 Liberec, CZ;
 (210) 3288-95

(111) **183 020**
 (220) 21.11.1995
 (442) 05.08.1998
 (151) 12.11.1998
 (180) 21.11.2005

(730) **NO FEAR, INC., a California corporation**, 2251 Faraday Avenue, Carlsbad, California 92008, US;
 (210) 3290-95

(111) **183 021**
 (220) 21.11.1995
 (310) 105210
 (320) 25.10.1995
 (330) CZ

(442) 05.08.1998
 (151) 12.11.1998
 (180) 21.11.2005
 (730) **Brněnské veletrhy a výstavy, akciová společnost**, Výstaviště 1, 660 91 Brno, CZ;
 (210) 3293-95

(111) **183 022**
 (220) 21.11.1995
 (310) 105001
 (320) 19.10.1995
 (330) CZ

(442) 05.08.1998
 (151) 12.11.1998
 (180) 21.11.2005

(730) **Brněnské veletrhy a výstavy, akciová společnost**, Výstaviště 1, 621 00 Brno, CZ;
 (210) 3294-95

(111) **183 023**
 (220) 21.11.1995
 (442) 05.08.1998
 (151) 12.11.1998
 (180) 21.11.2005

(730) **SPARC International, Inc.**, 3333 Bowers Avenue, Suite 280, Santa Clara, California 95054-2913, US;
 (210) 3296-95

(111) **183 024**
 (220) 21.11.1995
 (442) 05.08.1998
 (151) 12.11.1998
 (180) 21.11.2005

(730) **SPARC International, Inc.**, 3333 Bowers Avenue, Suite 280, Santa Clara, California 95054-2913, US;
 (210) 3297-95

(111) **183 025**
 (220) 21.11.1995
 (442) 05.08.1998
 (151) 12.11.1998
 (180) 21.11.2005

(730) **MARS INCORPORATED**, spoločnosť zriadená podľa zákonov štátu Delaware, McLean, Virginia, US;
 (210) 3299-95

(111) **183 026**
 (220) 21.11.1995
 (442) 05.08.1998
 (151) 12.11.1998
 (180) 21.11.2005

(730) **House of Prince A/S**, Tobaksvejen 4, DK-2860 Soborg, DK;
 (210) 3300-95

(111) **183 027**
 (220) 29.11.1995
 (442) 05.08.1998
 (151) 12.11.1998
 (180) 29.11.2005

(730) **Stiefel Laboratories, Inc.**, 255 Alhambra Circle, Coral Gables, Florida 33134-6988, US;
 (210) 3402-95

(111) **183 028**
 (220) 04.12.1995
 (442) 05.08.1998
 (151) 12.11.1998
 (180) 04.12.2005

(730) **SmithKline Beecham plc**, New Horizons Court, Brentford, Middlesex TW8 9EP, GB;
 (210) 3451-95

(111) **183 029**
 (220) 04.12.1995
 (442) 05.08.1998
 (151) 12.11.1998
 (180) 04.12.2005
 (730) **SmithKline Beecham plc**, New Horizons Court,
 Brentford, Middlesex TW8 9EP, GB;
 (210) 3452-95

(111) **183 030**
 (220) 04.12.1995
 (442) 05.08.1998
 (151) 12.11.1998
 (180) 04.12.2005
 (730) **PML PROTEIN.MLÉKO.LAKTÓZA, a. s.**,
 Smetanova 1249, 504 14 Nový Bydžov, CZ;
 (210) 3461-95

(111) **183 031**
 (220) 05.12.1995
 (442) 05.08.1998
 (151) 12.11.1998
 (180) 05.12.2005
 (730) **Playboy Enterprises, Inc.**, 680 North Lake Shore
 Drive, Chicago, Illinois 60611, US;
 (210) 3479-95

(111) **183 032**
 (220) 05.12.1995
 (442) 05.08.1998
 (151) 12.11.1998
 (180) 05.12.2005
 (730) **Playboy Enterprises, Inc.**, 680 North Lake Shore
 Drive, Chicago, Illinois 60611, US;
 (210) 3480-95

(111) **183 033**
 (220) 05.12.1995
 (442) 05.08.1998
 (151) 12.11.1998
 (180) 05.12.2005
 (730) **HARDEX TB, spol. s r. o.**, Lazaretská 23, 811 09
 Bratislava, SK;
 (210) 3481-95

(111) **183 034**
 (220) 06.12.1995
 (442) 05.08.1998
 (151) 12.11.1998
 (180) 06.12.2005
 (730) **Český rozhlas**, Vinohradská 12, 120 99 Praha 2,
 CZ;
 (210) 3485-95

(111) **183 035**
 (220) 06.12.1995
 (310) 105796
 (320) 09.11.1995
 (330) CZ

(442) 05.08.1998
 (151) 12.11.1998
 (180) 06.12.2005
 (730) **BIOPHARM, Výzkumný ústav biofarmacie a
 veterinárních léčiv, a. s.**, Pohoří-Chotouň, 254 49
 Jílové u Prahy, CZ;
 (210) 3490-95

(111) **183 036**
 (220) 06.12.1995
 (442) 05.08.1998
 (151) 12.11.1998
 (180) 06.12.2005
 (730) **Spillers Petfoods Benelux BV**, Leidseplein 29,
 Amsterdam, NL;
 (210) 3492-95

(111) **183 037**
 (220) 06.12.1995
 (442) 05.08.1998
 (151) 12.11.1998
 (180) 06.12.2005
 (730) **Hotel Tatra, a. s.**, Nám. 1. mája č. 5, 811 06 Brati-
 slava, SK;
 (210) 3494-95

(111) **183 038**
 (220) 06.12.1995
 (310) 105795
 (320) 09.11.1995
 (330) CZ
 (442) 05.08.1998
 (151) 12.11.1998
 (180) 06.12.2005
 (730) **Léčivá, a. s.**, Dolní Měcholupy 130, 102 37 Praha
 10, CZ;
 (210) 3495-95

(111) **183 039**
 (220) 07.12.1995
 (442) 05.08.1998
 (151) 12.11.1998
 (180) 07.12.2005
 (730) **Šuchterová Anna**, Hellova 7, 040 11 Košice, SK;
 (210) 3498-95

(111) **183 040**
 (220) 07.12.1995
 (442) 05.08.1998
 (151) 12.11.1998
 (180) 07.12.2005
 (730) **FOCUS, Centrum pre sociálnu a marketingovú
 analýzu, s r. o.**, Grösslingova 37, 811 09 Bratislava,
 SK;
 (210) 3500-95

(111) **183 041**
 (220) 19.12.1995
 (310) 103336

(320) 30.08.1995
 (330) CZ
 (442) 05.08.1998
 (151) 12.11.1998
 (180) 19.12.2005
 (730) **Pražské pivovary, a. s.**, Nádražní 84, 150 54 Praha
 5, CZ;
 (210) 3579-95

(320) 30.08.1995
 (330) CZ
 (442) 05.08.1998
 (151) 12.11.1998
 (180) 19.12.2005
 (730) **Pražské pivovary, a. s.**, Nádražní 84, 150 54 Praha
 5, CZ;
 (210) 3584-95

(111) **183 042**
 (220) 19.12.1995
 (310) 103332
 (320) 30.08.1995
 (330) CZ
 (442) 05.08.1998
 (151) 12.11.1998
 (180) 19.12.2005
 (730) **Pražské pivovary, a. s.**, Nádražní 84, 150 54 Praha
 5, CZ;
 (210) 3580-95

(111) **183 047**
 (220) 19.12.1995
 (310) 103334
 (320) 30.08.1995
 (330) CZ
 (442) 05.08.1998
 (151) 12.11.1998
 (180) 19.12.2005
 (730) **Pražské pivovary, a. s.**, Nádražní 84, 150 54 Praha
 5, CZ;
 (210) 3585-95

(111) **183 043**
 (220) 19.12.1995
 (310) 103330
 (320) 30.08.1995
 (330) CZ
 (442) 05.08.1998
 (151) 12.11.1998
 (180) 19.12.2005
 (730) **Pražské pivovary, a. s.**, Nádražní 84, 150 54 Praha
 5, CZ;
 (210) 3581-95

(111) **183 048**
 (220) 19.12.1995
 (310) 103333
 (320) 30.08.1995
 (330) CZ
 (442) 05.08.1998
 (151) 12.11.1998
 (180) 19.12.2005
 (730) **Pražské pivovary, a. s.**, Nádražní 84, 150 54 Praha
 5, CZ;
 (210) 3586-95

(111) **183 044**
 (220) 19.12.1995
 (310) 103337
 (320) 30.08.1995
 (330) CZ
 (442) 05.08.1998
 (151) 12.11.1998
 (180) 19.12.2005
 (730) **Pražské pivovary, a. s.**, Nádražní 84, 150 54 Praha
 5, CZ;
 (210) 3582-95

(111) **183 049**
 (220) 19.12.1995
 (310) 103329
 (320) 30.08.1995
 (330) CZ
 (442) 05.08.1998
 (151) 12.11.1998
 (180) 19.12.2005
 (730) **Pražské pivovary, a. s.**, Nádražní 84, 150 54 Praha
 5, CZ;
 (210) 3587-95

(111) **183 045**
 (220) 19.12.1995
 (310) 103338
 (320) 30.08.1995
 (330) CZ
 (442) 05.08.1998
 (151) 12.11.1998
 (180) 19.12.2005
 (730) **Pražské pivovary, a. s.**, Nádražní 84, 150 54 Praha
 5, CZ;
 (210) 3583-95

(111) **183 050**
 (220) 19.12.1995
 (310) 103331
 (320) 30.08.1995
 (330) CZ
 (442) 05.08.1998
 (151) 12.11.1998
 (180) 19.12.2005
 (730) **Pražské pivovary, a. s.**, Nádražní 84, 150 54 Praha
 5, CZ;
 (210) 3588-95

(111) **183 046**
 (220) 19.12.1995
 (310) 103335

(111) **183 051**
 (220) 21.12.1995
 (442) 05.08.1998

(151) 12.11.1998

(180) 21.12.2005

(730) **THE GOODYEAR TIRE & RUBBER COMPANY**, 1144 East Market Street, Akron, Ohio 44316-0001, US;

(210) 3600-95

(111) **183 052**

(220) 23.04.1997

(442) 05.08.1998

(151) 12.11.1998

(180) 23.04.2007

(730) **YMCA NA SLOVENSKU**, Karpatská 2, 811 05 Bratislava, SK;

(210) 1127-97

(111) **183 053**

(220) 23.04.1997

(442) 05.08.1998

(151) 12.11.1998

(180) 23.04.2007

(730) **YMCA NA SLOVENSKU**, Karpatská 2, 811 05 Bratislava, SK;

(210) 1128-97

(111) **183 054**

(220) 28.09.1994

(442) 05.08.1998

(151) 12.11.1998

(180) 28.09.2004

(730) **INTERTEC, obchodná spoločnosť s ručením obmedzeným**, Hronská 6, 974 06 Šalková, SK;

(210) 2243-94

(111) **183 055**

(220) 17.01.1995

(442) 06.05.1998

(151) 18.11.1998

(180) 17.01.2005

(730) **LILKI AB, s. r. o.**, Rožňavská 16, 040 11 Košice, SK;

(210) 110-95

(111) **183 056**

(220) 17.01.1995

(442) 06.05.1998

(151) 18.11.1998

(180) 17.01.2005

(730) **LILKI AB, s. r. o.**, Rožňavská 16, 040 11 Košice, SK;

(210) 111-95

(111) **183 057**

(220) 03.11.1994

(442) 04.02.1998

(151) 18.11.1998

(180) 03.11.2004

(730) **SANOFI SANTE NUTRITION ANIMALE, société anonyme**, Zone Industrielle de la Ballastiere, F-33500 Libourne, FR;

(210) 2604-94

(111) **183 058**

(220) 03.11.1994

(442) 04.02.1998

(151) 18.11.1998

(180) 03.11.2004

(730) **SANOFI SANTE NUTRITION ANIMALE, société anonyme**, Zone Industrielle de la Ballastiere, F-33500 Libourne, FR;

(210) 2605-94

(111) **183 059**

(220) 03.11.1994

(442) 04.02.1998

(151) 18.11.1998

(180) 03.11.2004

(730) **SANOFI SANTE NUTRITION ANIMALE, société anonyme**, Zone Industrielle de la Ballastiere, F-33500 Libourne, FR;

(210) 2606-94

(111) **183 060**

(220) 03.11.1994

(442) 04.02.1998

(151) 18.11.1998

(180) 03.11.2004

(730) **SANOFI SANTE NUTRITION ANIMALE, société anonyme**, Zone Industrielle de la Ballastiere, F-33500 Libourne, FR;

(210) 2607-94

(111) **183 061**

(220) 03.11.1994

(442) 04.02.1998

(151) 18.11.1998

(180) 03.11.2004

(730) **SANOFI SANTE NUTRITION ANIMALE, société anonyme**, Zone Industrielle de la Ballastiere, F-33500 Libourne, FR;

(210) 2608-94

(111) **183 062**

(220) 03.11.1994

(442) 04.02.1998

(151) 18.11.1998

(180) 03.11.2004

(730) **SANOFI SANTE NUTRITION ANIMALE, société anonyme**, Zone Industrielle de la Ballastiere, F-33500 Libourne, FR;

(210) 2609-94

(111) **183 063**

(220) 03.11.1994

(442) 04.02.1998

(151) 18.11.1998
 (180) 03.11.2004
 (730) **SANOFI SANTE NUTRITION ANIMALE, spoločnosť anonymná**, Zone Industrielle de la Ballastiere, F-33500 Libourne, FR;
 (210) 2610-94

(111) **183 064**
 (220) 28.06.1993
 (442) 08.10.1997
 (151) 18.11.1998
 (180) 28.06.2003
 (730) **ORO Produkte Marketing, GmbH**, Dieselstrasse 10, D-32120 Hiddenhausen, DE;
 (210) 1078-93

(111) **183 065**
 (220) 08.05.1995
 (310) 98898
 (320) 04.04.1995
 (330) CZ
 (442) 08.04.1998
 (151) 18.11.1998
 (180) 08.05.2005
 (730) **SETUZA, a. s.**, Žukovova 100, 401 29 Ústí nad Labem, CZ;
 (210) 1254-95

(111) **183 066**
 (220) 20.05.1996
 (442) 08.10.1997
 (151) 18.11.1998
 (180) 20.05.2006
 (730) **MUKATES, s. r. o.**, Továrnská štvrť 148, 058 01 Poprad, SK;
 (210) 1373-96

(111) **183 068**
 (220) 14.08.1995
 (442) 08.07.1998
 (151) 18.11.1998
 (180) 14.08.2005
 (730) **Haas Beteiligungsgesellschaft mbH**, Eduard-Haas-Strasse 25, A-4050 Traun, AT;
 (210) 2280-95

Zapísané ochranné známky so zmenou

182 930
182 931
182 977

182 990
183 067

183 069
183 070

183 071
183 072

(111) 182 930
(220) 04.09.1995
(442) 03.06.1998
(151) 12.11.1998
(180) 04.09.2005
(540)

HERMÈS

(730) HERMES INTERNATIONAL SOCIETE EN
COMMANDITE PAR ACTIONS, 024 Rue du
Faubourg Saint-Honore, F-75008 Paris, FR;

(510) 3 - Kozmetické výrobky všetkých druhov, prípravky bieliace a iné pracie prostriedky, prípravky na čistenie, leštenie, odmasťovanie, mydlo, výrobky voňavkárské, éterické oleje, vodičky na vlasy, zubné pasty.

14 - Drahé kovy a ich zliatiny a predmety z týchto hmôt alebo z plátovaných (dublovaných) kovov s výnimkou tovaru nožiarskeho, vidličiek a lyžíc, šperky, drahokamy, drahé kamene, hodinárske výrobky a iné chronometrické zariadenia.

16 - Papier a výrobky z papiera, lepenka a kartónažne výrobky, tlačoviny, časopisy, periodiká, knihy, knižárske výrobky, fotografie, papiernický tovar, lepidlá (kancelárske a pre domácnosť), potreby pre umelcov, štetce, písacie stroje a kancelárske potreby (okrem nábytku), učebné a školské potreby a pomôcky (okrem prístrojov), hracie karty, tlačiarenské štočky, obalové materiály z plastických hmôt.

18 - Koža a imitácie kože, výrobky z nich zaradené v triede 18, surové kože, kufre a cestovné vaky, dáždniky, slnečníky a palice, biče, postroje na kone a sedlárske výrobky.

20 - Nábytok, zrkadlá, rámy, výrobky patriace do triedy 20 z dreva, korku, trstiny, trstia, vrbového prútia, rohoviny, kostí, slonoviny, kostíc, korytnačiny, jantáru, perlete, morskej peny, buničiny a z náhradiek týchto hmôt alebo z plastických hmôt.

21 - Drobné náradie a prenosné nádoby pre domácnosť a kuchyňu (nie z drahých kovov alebo z kovov plátovaných - dublé), hrebene a umývacie špongie, kefy (s výnimkou štetcov), kefársky materiál, pomôcky a látky na čistenie, drôtenky, sklo surové alebo polospracované (s výnimkou skla stavebného), tovar sklenený, porcelánový a kameninový patriaci do triedy 21, keramické miniatúry.

24 - Tkaniny, pokrývky posteľné a stolové, textilné výrobky obsiahnuté v triede 24.

25 - Odevy, obuv, pokrývky hlavy, klobočnícky tovar.

28 - Hry, hračky, telocvičné a športové potreby patriace do triedy 28, ozdoby na vianočné stromčeky.

34 - Tabak v surovom alebo spracovanom stave, fajčiarske potreby, zápalky.

(511) 3, 14, 16, 18, 20, 21, 24, 25, 28, 34
(210) 2448-95

(111) 182 931
(220) 04.09.1995
(442) 03.06.1998
(151) 12.11.1998
(180) 04.09.2005
(540)



(730) HERMES INTERNATIONAL SOCIETE EN
COMMANDITE PAR ACTIONS, 024 Rue du
Faubourg Saint-Honore, F-75008 Paris, FR;

(510) 3 - Kozmetické výrobky všetkých druhov, prípravky bieliace a iné pracie prostriedky, prípravky na čistenie, leštenie, odmasťovanie, mydlo, výrobky voňavkárské, éterické oleje, vodičky na vlasy, zubné pasty.

14 - Drahé kovy a ich zliatiny a predmety z týchto hmôt alebo z plátovaných (dublovaných) kovov s výnimkou tovaru nožiarskeho, vidličiek a lyžíc, šperky, drahokamy, drahé kamene, hodinárske výrobky a iné chronometrické zariadenia.

16 - Papier a výrobky z papiera, lepenka a kartónažne výrobky, tlačoviny, časopisy, periodiká, knihy, knižárske výrobky, fotografie, papiernický tovar, lepidlá (kancelárske a pre domácnosť), potreby pre umelcov, štetce, písacie stroje a kancelárske potreby (okrem nábytku), učebné a školské potreby a pomôcky (okrem prístrojov), hracie karty, tlačiarenské štočky, obalové materiály z plastických hmôt.

18 - Koža a imitácie kože, výrobky z nich zaradené v triede 18, surové kože, kufre a cestovné vaky, dáždniky, slnečníky a palice, biče, postroje na kone a sedlárske výrobky.

20 - Nábytok, zrkadlá, rámy, výrobky patriace do triedy 20 z dreva, korku, trstiny, trstia, vrbového prútia, rohoviny, kostí, slonoviny, kostíc, korytnačiny, jantáru, perlete, morskej peny, buničiny a z náhradiek týchto hmôt alebo z plastických hmôt.

21 - Drobné náradie a prenosné nádoby pre domácnosť a kuchyňu (nie z drahých kovov alebo z kovov plátovaných - dublé), hrebene a umývacie špongie, kefy (s výnimkou štetcov), kefársky materiál, pomôcky a látky na čistenie, drôtenky, sklo surové alebo polospracované (s výnimkou skla stavebného), tovar sklenený, porcelánový a kameninový patriaci do triedy 21, keramické miniatúry.

24 - Tkaniny, pokrývky posteľné a stolové, textilné výrobky obsiahnuté v triede 24.

25 - Odevy, obuv, pokrývky hlavy, klobočnícky tovar.

28 - Hry, hračky, telocvičné a športové potreby patriace do triedy 28, ozdoby na vianočné stromčeky.

34 - Tabak v surovom alebo spracovanom stave, faj-

čiarске potreby, zápalky.
(511) 3, 14, 16, 18, 20, 21, 24, 25, 28, 34
(210) 2449-95

(111) 182 977
(220) 18.10.1995
(442) 05.08.1998
(151) 12.11.1998
(180) 18.10.2005
(540)



(730) SHOEI CO., LTD, 5-8-5, Ueno, Taito-ku, Tokyo, 110, JP;
(510) 9 - Ochranné prilby.
(511) 9
(210) 2910-95

(111) 182 990
(220) 02.11.1995
(442) 05.08.1998
(151) 12.11.1998
(180) 02.11.2005

(540) **RIVER RANCH**

(730) FRESH WESTERN MARKETING, INC., Salinas, California 93901, US;
(510) 29 - Konzervované, sušené a upravené ovocie a zelenina; zeleninové výt'ažky.
30 - Jedlé potraviny obsahujúce ovocie a zeleninu.
31 - Čerstvé ovocie a zelenina.
(511) 29, 30, 31
(210) 3089-95

(111) 183 067
(220) 02.03.1995
(442) 08.07.1998
(151) 18.11.1998
(180) 02.03.2005
(540)



(730) HANSA INTERNATIONAL, spol. s r. o., Konvalinková 30, 971 01 Prievidza, SK;
(510) 25 - Oblečenie z imitácie kože; tričká; pančuchy; čiapky; celé topánky; ponožky; košeľe; klobúky; kombinézy (oblečenie); nohavice; šatky, šály; tielka, vesty; športové bundy; papuče; šaty; kabáty; bundy; športová obuv; lyžiarska obuv.
28 - Topánky na korčuľovanie s pripevnenými korčuľami; cvičebné náradie; rybárske náradie.
(511) 25, 28
(210) 660-95

(111) 183 069
(220) 15.11.1995
(442) 03.06.1998
(151) 18.11.1998

(180) 15.11.2005
(540)



(730) VOMKA, s. r. o., Branky 264, 756 45 Branky, okr. Vsetín, CZ;

(510) 3 - Pracie prostriedky a prípravky, bieliace prípravky, prípravky na čistenie, leštenie, odmasťovanie a brúsenie, mydlá, zubné pasty, tekutý a práškový šampón, vlasové prípravky, prípravky na farbenie vlasov, dezodoračné prípravky na osobnú potrebu, toaletné hygienické prípravky, výrobky kozmetické a voňavkárске, vonné oleje, vlasové vody, krémy na tvár, krémy na pokožku, pleťové krémy a mlieka, krémy na farbenie a maľovanie, krémy kozmetické, prísady a kozmetické prípravky do kúpeľa, kozmetická vata, umývacie prípravky vrátane toaletných.
5 - Hygienické výrobky na lekárske a zdravotnícke účely, dezodoračné prostriedky na liečebné účely, destilovaná voda na lekárske účely, detské zászpy, dojčenská výživa, diétne potraviny pre deti, diétnické a diabetické výrobky, medicínálne čaje, vata buničitá a bavlnená na lekárske účely, náplasti, obväzový materiál, dezinfekčné prípravky a prostriedky, menštruálne vložky, papier na lekárske a liečebné účely; nohavičky pre dojčatá z kaučuku, nohavičky dojčenské gumové, nohavičky menštruálne.
16 - Plienky papierové, nohavičky papierové, nohavičky papierové pre dojčatá, toaletný papier, hygienický papier, papier neprepúšťajúci vodu, papier sací, papier filtračný.
21 - Hrebene elektrické, umývacie hubky, kefy, kefársky materiál, čistiace prostriedky, drôtenky, náradie a nádoby pre domácnosť a kuchyne, napr. kuchynské nádoby, vedrá, misky, džbány plechové, hliníkové, z plastických hmôt a iných hmôt, lopatky a kefy na omrvinky, misky na mydlo, misky na ovocie, nočníky.
25 - Detské podbradníky s výnimkou papierových, blúzky, zásterky, odevy, detská spodná bielizeň, plienky textilné, kúpacie odevy, ovinovačky, gamaše, nohavičky pre deti.

(511) 3, 5, 16, 21, 25
(210) 3212-95

(111) 183 070
(220) 15.11.1995
(442) 03.06.1998
(151) 18.11.1998
(180) 15.11.2005
(540)



(730) VOMKA, s. r. o., Branky 264, 756 45 Branky, okr. Vsetín, CZ;

(510) 3 - Pracie prostriedky a prípravky, bieliace príprav-

ky, prípravky na čistenie, leštenie, odmasťovanie a brúsenie, mydlá, zubné pasty, tekuté a práškový šampón, vlasové prípravky, prípravky na farbenie vlasov, dezodoračné prípravky na osobnú potrebu, toaletné hygienické prípravky, výrobky kozmetické a voňavkárské, vonné oleje, vlasové vody, krémy na tvár, krémy na pokožku, pleťové krémy a mlieka, krémy na farbenie a maľovanie, krémy kozmetické, prísady a kozmetické prípravky do kúpeľa, kozmetická vata, umývacie prípravky vrátane toaletných.

5 - Hygienické výrobky na lekárske a zdravotnícke účely, dezodoračné prostriedky na liečebné účely, destilovaná voda na lekárske účely, detské zasypy, dojčenská výživa, diétne potraviny pre deti, diétické a diabetické výrobky, medicínalne čaje, vata buničitá a bavlnená na lekárske účely, náplasti, obväzový materiál, dezinfekčné prípravky a prostriedky, menštruačné vložky, papier na lekárske a liečebné účely; nohavičky pre dojčatá z kaučuku, nohavičky dojčenské gumové, nohavičky menštruačné.

16 - Plienky papierové, nohavičky papierové, nohavičky papierové pre dojčatá, toaletný papier, hygienický papier, papier neprepúšťajúci vodu, papier sací, papier filtračný.

21 - Hrebene, hrebene elektrické, umývacie hubky, kefy, kefársky materiál, čistiace prostriedky, drôtenky, náradie a nádoby pre domácnosť a kuchyne, napr. kuchynské nádoby, vedrá, misky, džbány plechové, hliníkové, z plastických hmôt a iných hmôt, lopatky a kefy na omrvinky, misky na mydlo, misky na ovocie, nočníky.

25 - Detské podbradníky s výnimkou papierových, blúzky, zásterky, odevy, detská spodná bielizeň, plienky textilné, kúpacie odevy, ovinovačky, gamaše, nohavičky pre deti.

(511) 3, 5, 16, 21, 25

(210) 3213-95

(111) 183 071

(220) 05.12.1995

(442) 05.08.1998

(151) 18.11.1998

(180) 05.12.2005

(554)



(730) Benckiser N. V., Tower C World Trade Center, Schipholboulevard 229, 1118 BH Schiphol, NL;

(510) 3 - Pracie a bieliace prípravky, čistiace prípravky, mydlo, leštiace prípravky, odmasťovacie prípravky, kozmetické a voňavkárské výrobky vrátane éterických olejov, vodičky na vlasy, zubné pasty a prášky.

(511) 3

(210) 3464-95

(111) 183 072

(220) 05.12.1995

(442) 05.08.1998

(151) 18.11.1998

(180) 05.12.2005

(554)



(730) Benckiser Marken GmbH & Co., Ludwig-Bertram-Strasse 8-10, D-67059 Ludwigshafen, DE;

(510) 3 - Pracie a bieliace prípravky, čistiace prípravky, mydlo, leštiace prípravky, odmasťovacie prípravky, kozmetické a voňavkárské výrobky vrátane éterických olejov, vodičky na vlasy, zubné pasty a prášky.

(511) 3

(210) 3465-95

Obnovené ochranné známky

89 027	117 183	157 194	163 019
89 211	117 537	157 209	163 020
90 910	120 059	157 227	163 119
90 989	151 986	157 245	163 120
91 120	152 024	157 604	163 233
91 365	152 673	157 705	163 294
91 693	152 674	157 883	163 605
92 032	152 715	158 154	163 669
92 335	152 722	158 382	163 687
92 677	152 893	158 449	163 790
92 906	153 499	158 450	163 912
95 124	153 517	158 465	163 985
98 525	153 518	158 564	163 988
98 683	153 561	158 632	164 049
99 452	153 567	158 642	164 105
99 481	153 569	158 682	164 157
99 511	153 570	158 707	164 343
100 270	153 571	158 708	166 315
100 486	153 572	158 779	166 449
100 683	153 574	158 780	166 525
101 513	153 599	158 786	166 862
102 341	153 688	158 943	167 038
104 430	153 694	158 973	167 170
105 916	153 705	159 267	167 239
106 867	153 739	159 316	167 351
107 023	153 740	159 701	167 383
111 535	153 803	160 574	167 391
113 405	154 353	160 794	167 570
114 764	157 188	162 945	169 301

(111) **89 027**
 (220) 11.03.1936
 (151) 11.03.1936
 (180) 11.03.2006

(540) **Forever**

(730) **KOH-I-NOOR, a. s.**, Vršovická 51, 101 15 Praha 10, CZ;

(510) Rôzny drobný kovový tovar, najmä stískacie gombíky. Stískacie gombíky.

(511) 6, 26
 (210) 4665

(111) **89 211**
 (220) 24.02.1936
 (151) 24.02.1936
 (180) 24.02.2006

(540) **Rolls-Royce**

(730) **ROLLS-ROYCE plc**, 65 Buckingham Gate, London SW1E 6AT, GB;

(510) Stroje všetkých druhov a všetky ostatné súčasti strojov okrem hospodárskych a záhradníckych strojov a ich súčastí.

(511) 7
 (210) 6401

(111) **90 910**
 (220) 05.01.1895
 (151) 05.01.1895

(180) 05.01.2005
 (540)



(730) **CARBORUNDUM ELECTRITE, a. s.**, Benátky nad Jizerou, CZ;

(510) Výrobky zo silíciumkarbidu.

(511) 3
 (210) 1857

(111) **90 989**
 (220) 16.12.1938
 (151) 16.12.1938
 (180) 16.12.2008
 (540)



(730) **SETUZA, a. s.**, Žukovova 100, 401 29 Ústí nad Labem, CZ;

(510) Kozmetický tovar.

(511) 1, 2, 3, 5
 (210) 5974

(111) **91 120**
 (220) 05.06.1936
 (151) 05.06.1936
 (180) 05.06.2006

(540) **Sicto**

(730) **Svenska Högånäs AB**, Sisjö Kullegata 8, Göteborg, SE;

(510) Ohňovzdorná tehla, ohňovzdorná malta, ohňovzdorné nátery a náterové hmoty, ohňovzdorné tvarové liate kusy (ako napríklad dosky, rúry alebo iné predmety z ohňovzdorného materiálu), hmoty na brúsenie v podobe prášku, kusov, dosiek alebo brúsov.

(511) 1, 2, 19
 (210) 6645

(111) **91 365**

(220) 22.01.1935
 (151) 22.01.1935
 (180) 22.01.2005

(540) **Elektrit**

(730) **CARBORUNDUM ELECTRITE, a. s.**, Benátky nad Jizerou, CZ;

(510) Brúsne kotúče, pilníky, papier, plátno a prostriedky všetkých druhov, brúsne a leštiace kamene, elektrické odporové prístroje, obrábacie stroje a ich súčasti a oceľ vyrobená zo silíciumkarbidu, mlynské kamene, cementové obklady a dosky na obkladanie podláh, stupňov a schodišť, elektrotechnické výrobky okrem lúčových a osvetľovacieho náradia, ohňovzdorné predmety a telesá vzdorujúce kyselinám, silíciumkarbid a traskaviny vyrobené prísadou silíciumkarbidu, izolačné výrobky elektródy a príbuzné predmety, brúsiace stroje všetkých druhov a pomocné stroje pre brúsiarstvo všetkých druhov, náradie všetkých druhov a brúsidlá všetkých druhov.

(511) 3, 6, 7, 8, 9, 13, 17, 19
 (210) 1869

(111) **91 693**

(220) 17.07.1936
 (151) 17.07.1936
 (180) 17.07.2006
 (540)



(730) **ROLLS-ROYCE PLC**, 65 Buckingham Gate, London SW1E 6AT, GB;

(510) Spaľovacie motory a ich súčasti a prevodové skrine tvoriace časti strojov pre motorové vozidlá a lietadlá, motorové cestné vozidlá a ich podvozky.

(511) 12
 (210) 7363

(111) **92 032**
 (220) 26.10.1908
 (151) 26.10.1908
 (180) 26.10.2008

(540) **Poldi**

(730) **HUŤ POLDI ušlechtilé oceli, spol. s r. o.**, Průmyslová 1343, 272 62 Kladno, CZ;

(510) Oceľ a oceľový tovar.
 (511) 6
 (210) 1804

(111) **92 335**

(220) 10.03.1936
 (151) 10.03.1936
 (180) 10.03.2006

(540) **Sirop Famel**

(730) **ROTER B. V.**, Arendstraat 3-5, 1223 RE Hilversum, NL;

(510) Lekárnické prípravky v podobe sirupu.
 (511) 5
 (210) 6777

(111) **92 677**

(220) 21.11.1928
 (151) 21.11.1928
 (180) 21.11.2008
 (540)

T y . p h o o

(730) **Premier Brands U.K. Limited**, Birmingham, GB;

(510) Požívatiny a prísady do požívatin.
 (511) 30
 (210) 17709

(111) **92 906**

(220) 13.05.1925
 (151) 13.05.1925
 (180) 13.05.2005
 (540)



(730) **E. I. du Pont de Nemours and Company**, spol. zriadená podľa zákonov štátu Delaware, Wilmington, Delaware, US;

(510) Zrnité a rôsolové výbušniny.
 (511) 13
 (210) 4408

(111) **95 124**

(220) 15.03.1938
 (151) 15.03.1938
 (180) 15.03.2008

(540) **Ex - Pulmon**

(730) **SPOFA, a. s.**, Husinecká 11a, 130 00 Praha 3, CZ;

(510) Chemické a lekárnické výrobky všetkých druhov.
(511) 5
(210) 1535

(111) **98 525**
(220) 20.01.1939
(151) 20.01.1939
(180) 20.01.2009

(540) **Agostilben**

(730) **Biotika, a. s.**, 976 13 Slovenská Ľupča, SK;
(510) Chemické, kozmetické a lekárnické výrobky.
(511) 1, 3, 5
(210) 2088

(111) **98 683**
(220) 25.05.1938
(151) 25.05.1938
(180) 25.05.2008

(540) **Tritopan**

(730) **SPOFA, a. s.**, Husinecká 11a, 130 00 Praha 3, CZ;
(510) Liečivá a dietetické prípravky pre humánu a veterinárnu medicínu.
(511) 5
(210) 15638

(111) **99 452**
(220) 03.12.1938
(151) 03.12.1938
(180) 03.12.2008
(540)



(730) **KOH-I-NOOR, a. s.**, Vršovická 51, 101 15 Praha 10, CZ;

(510) Tovar drobný kovový, oceľový, plechový, hliníkový, drôtený, drôtené spojovače, plomby, uzávery fliaš, krúžky, skrutky, klince, kovania na tašky, podkováky, držiaky na blúzky. Stroje a súčiastky strojov. Nástroje a súčiastky nástrojov, náradie. Papierový drobný tovar. Tovar drobný gumový, tovar celuloidový. Pútka na kabáty, pracky. Gombíky všetkých druhov, súčiastky gombíkov všetkých druhov, stláčacie gombíky, gombíky nohavicové, golierové, pláténé, niťové, pripevňovače gombíkov, ihliarsky tovar, špendlíky, zatváracie špendlíky, vlasničky, háčiky, očka, háčkovače, ihlice na pletenie, uzávery na šaty a obuv, spínadlá obuvi, spony k podväzkom, náprstky, ušká, pútka na kabáty, manžetové gombíky, ihlice do klobúkov, tovar drobný drevený, kostený, galalitový. Fajčiarske potreby, cigaretové dutinky, cigaretovej papier.

(511) 6, 7, 8, 16, 17, 18, 26, 34
(210) 17730

(111) **99 481**
(220) 05.06.1928
(151) 05.06.1928
(180) 05.06.2008

(540) **Devenan**

(730) **Léčiva, a. s.**, Dolní Měcholupy 130, 102 37 Praha 10, CZ;
(510) Chemické prípravky; kozmetické prípravky; lekárnické a dietetické prípravky.
(511) 1, 3, 5
(210) 16471

(111) **99 511**
(220) 12.12.1938
(151) 12.12.1938
(180) 12.12.2008

(540) **Erevit**

(730) **SLOVAKOFARMA, a. s.**, Železničná 12, 920 27 Hlohovec, SK;
(510) Liečivo.
(511) 5
(210) 4482

(111) **100 270**
(220) 05.03.1925
(151) 05.03.1925
(180) 05.03.2005

(540) **Spasmolen**

(730) **Léčiva, a. s.**, Dolní Měcholupy 130, 102 37 Praha 10, CZ;
(510) Chemické, farmaceutické, kozmetické a dietetické prípravky.
(511) 1, 3, 5
(210) 4419

(111) **100 486**
(220) 29.04.1938
(151) 29.04.1938
(180) 29.04.2008

(540) **Enelbin**

(730) **Léčiva, a. s.**, Dolní Měcholupy 130, 102 37 Praha 10, CZ;
(510) Chemické výrobky. Lekárnické výrobky a lekárnický tovar.
(511) 1, 5
(210) 15642

(111) **100 683**
(220) 10.06.1938
(151) 10.06.1938
(180) 10.06.2008

(540) **Adechol**

(730) **SPOFA, a. s.**, Husinecká 11a, 130 00 Praha 3, CZ;
(510) Lekárnický tovar.
(511) 5
(210) 16474

(111) **101 513**
 (220) 25.04.1928
 (151) 25.04.1928
 (180) 25.04.2008
 (540)



(730) **LEROS, spol. s r. o.**, U Národní galerie 470, 150 00 Praha 5 - Zbraslav, CZ;
 (510) Chemikálie na liečebné účely, lekárnické prípravky, zdravotnícke, kozmetické prípravky, dietetické prípravky.
 (511) 1, 3, 5
 (210) 9528

(111) **102 341**
 (220) 18.05.1948
 (151) 18.05.1948
 (180) 18.05.2008
 (540) **Indren**

(730) **Léčiva, a. s.**, Dolní Měcholupy 130, 102 37 Praha 10, CZ;
 (510) Liečivý prípravok.
 (511) 5
 (210) 15647

(111) **104 430**
 (220) 07.10.1948
 (151) 07.10.1948
 (180) 07.10.2008
 (540) **Gillette**

(730) **The Gillette Company**, spoločnosť zriadená podľa zákonov štátu Delaware, Boston, Massachusetts, US;
 (510) Bezpečnostné holiace prístroje a čepele na holiace bezpečnostné prístroje.
 (511) 8
 (210) 9071

(111) **105 916**
 (220) 23.12.1948
 (151) 23.12.1948
 (180) 23.12.2008
 (540)



(730) **JOSEPH E. SEAGRAM & SONS, INC.**, spoločnosť zriadená podľa zákonov štátu Indiana, New York, US;
 (510) Whisky.
 (511) 33
 (210) 17359

(111) **106 867**
 (220) 22.03.1938
 (151) 22.03.1938
 (180) 22.03.2008

(540) **Chinalgin**

(730) **SPOFA, a. s.**, Husinecká 11a, 130 00 Praha 3, CZ;
 (510) Lekárnický tovar a farmaceutické prípravky.
 (511) 5
 (210) 14859

(111) **107 023**
 (220) 01.06.1928
 (151) 01.06.1928
 (180) 01.06.2008

(540) **Phenochin**

(730) **SPOFA, a. s.**, Husinecká 11a, 130 00 Praha 3, CZ;
 (510) Farmaceutické výrobky.
 (511) 5
 (210) 16478

(111) **111 535**
 (220) 26.08.1948
 (151) 26.08.1948
 (180) 26.08.2008

(540) **SOLOLIT**

(730) **SOLO Sušice, a. s.**, Nádražní 166, 342 53 Sušice, CZ;
 (510) Dřevovláknité dosky a výrobky z nich.
 (511) 20
 (210) 16934

(111) **113 405**
 (220) 30.07.1928
 (151) 30.07.1928
 (180) 30.07.2008

(540) **TECHNICOLOR**

(730) **KOH-I-NOOR HARDTMUTH, akciová spoločnosť**, F. A. Gerstnera 3, 371 30 České Budějovice, CZ;
 (510) Pisárske potreby, potreby na písanie, kresliarske a maliarske potreby, ako aj učebné pomôcky všetkých druhov, najmä pastelky; grafitové, snimacie a farebné pastelové ceruzky a tuhy všetkých druhov v dreve aj cez dreva, biele, čierne a farebné kriedy kresliace, retušovacie, značkovacie, voskové, rudkové a bridlicové všetkých druhov v dreve aj bez dreva, mechanické ceruzky všetkých druhov, násadky na perá, držadlá na perá, držadlá, predlžovadlá, chráničidla a závesy (klipsy) ceruziek a tûh, strûhadlá a hrotidlá ceruziek a tûh, puzdrá, schránky a škatuľky na ceruzky a tuhy, prírodné a umelé uhle, písacie tabuľky a stieracie gumy všetkých druhov, ako aj

ostatné potreby na písanie, kreslenie a maľovanie.

(511) 16
(210) 2324

(111) 114 764
(220) 12.09.1946
(151) 12.09.1946
(180) 12.09.2006
(540)



(730) METRA Blansko, a. s., Blansko, CZ;
(510) Meracie prístroje.
(511) 9
(210) 7165

(111) 117 183
(220) 30.09.1946
(151) 30.09.1946
(180) 30.09.2006
(540)



(730) RUDOLF JELÍNEK, a. s., Razov 472, 763 12 Vi-zovice, CZ;
(510) Borovička.
(511) 33
(210) 4056

(111) 117 537
(220) 23.12.1918
(151) 23.12.1918
(180) 23.12.2008
(540)



(730) HELIOTHERM - Vsetínske sklárny, spoločnosť s ručením omezeným, 755 01 Vsetín - Ohrada, CZ;

(510) Sklenené cylindre na lampy.
(511) 21
(210) 4668

(111) 120 059
(220) 25.06.1948
(151) 25.06.1948
(180) 25.06.2008

(540) **Multacodin**

(730) SPOFA, a. s., Husinecká 11a, 130 00 Praha 3, CZ;
(510) Výrobky chemické, farmaceutické a kozmetické, dietetické, liečivá humánne a veterinárne, prípravky dezinfekčné a na hygienu tela, pre fotografiu, proti rastlinným a živočíšnym škodcom.

(511) 1, 3, 5
(210) 16483

(111) 151 986
(220) 21.02.1955
(151) 04.04.1955
(180) 21.02.2005
(540)



(730) RUDOLF JELÍNEK, a. s., Razov 472, 763 12 Vi-zovice, CZ;
(510) Marhuľové brandy.
(511) 33
(210) 4440

(111) 152 024
(220) 07.04.1955
(151) 02.05.1955
(180) 07.04.2005

(540) **SPOFA - DENTAL**

(730) DENTAL, a. s., Černokostelecká 84, 100 31 Praha 10, CZ;

(510) Liečivá, drogy, farmaceutické prípravky, chemické výrobky pre priemysel, lekárstvo, hygienu, farmáciu a vedu; prípravky baktericídne, prípravky dezinfekčné, prípravky proti nákaze; vonné a kozmetické prípravky, prípravky na ošetrovanie zubov a dutiny ústnej; zubné výplne a protézy; chirurgický materiál; nástroje, laboratórne potreby.

(511) 1, 3, 5, 10
(210) 4721

(111) 152 673
 (220) 15.06.1956
 (151) 26.06.1956
 (180) 15.06.2006
 (540)



(730) **ŠKODA, a. s.**, Tylova 57, 316 00 Plzeň, CZ;
 (510) Hutnicke výrobky: odliatky, výkovky, výlisky. Stroje a zariadenia na valcovanie kovov: valcovacie stolice, zariadenia na manipuláciu a dopravu valcovaných výrobkov (vývalkov), chladničky, navíjačky, zvinovačky, rozvinovačky, zariadenia na úpravu vývalkov, nožnice, píly, baličky. Stroje a zariadenia pre bane: ťažné stroje, ťažné lanové kotúče, ťažné kliečky, brzdové stroje, zariadenia jám a ťažných veží, zariadenia nárazov a vozíkových obehov, dopravné zariadenia pre bane, skípové stanice. Stroje a zariadenia na úpravu uhlia a rúd: stroje a zariadenia na pranie uhlia a rúd, triedičky uhlia a rúd; Zavážacie zariadenia pre priemyselné pece: priemyselné pece, stroje a zariadenia na drvenie, mletie a triedenie: drviče, mlyny, granulátory, molekulátory, vibrátory, miešačky, triediče, dopravníky. Vysokotlakové stroje a zariadenia: hydraulické lisy, akumulátory hydropneumatické, multiplikátory tlaku, expandery rúrok, zdviháky, zdvíhacie plošiny a stoly, armatúry vysokotlakové a špeciálne, nádoby vysokotlakové, autoklávy, rekuperátory expanzívne (piestové), kotly, kotly stacionárne; Stroje a zariadenia pre chemický a potravinársky priemysel: cukrovary, pivovary, liehovary, plynárne, kyslíkárne, extrahovne, elektrolyzéry. Stroje a zariadenia na výrobu papiera: mlyny, holendre, miešadlá, zásobné nádrže, zahusťovacie bubny, filtre, uzolníky, lapače piesku, fortrapy, hydropulpery, hydrofinory, vysokotlakové nátoky, striasadlá, valce, prevádzzače, regulátory automatické, mokrolisy, kalandre, rezačky, navíjačky a prevíjačky. Sklárske stroje: automaty na výrobu fliaš, automaty na výrobu žiarovkových baniek, automaty na opukovanie žiarovkových baniek, automaty na výrobu sklenených guľiek, lisy na sklenené predmety, stroje na výrobu tabuľového skla, stroje na výrobu liateho skla; Tabakové a cigaretové stroje: tlačiarenské stroje a zariadenia: tlačiarenské rotačky, zariadenia na stereotypiu. Vážiacie stroje. Baliace stroje. Triediace stroje. Skúšobné stroje. Meracie stroje. Obrábacie stroje. Sústruhy, sústruhy revolverové, vyvrtávačky vodorovné, frézovačky, drevoobrábacie stroje. Rezné nástroje: nože (kovoobrábacie), frézy, závitníky, závitové čepuste, závitorezné hlavy a prístroje, výstružníky, výhružníky, preťahováky, záhlbníky, vrtáky tvarové, vrtacie hlavy, nástroje na tvarovanie. Upínacie náradie: upínacie časti, upínacie prístroje, rozpínacie trne, puzdrá, krúžky, zveráky, unášace, vodiace čapy a vložky, strediacie vložky a čapy, redukčné puzdrá a vložky, vrtacie puzdrá, deliace prístroje, stoly, stôjany, prístroje na ostrenie, brúsenie, vrtanie, pákové lisy (montážne). Všeobecné strojové časti a zariadenia: zalomené hriadele, prevodové súkolesia (skrine), ozubné kolesá, pružiny; Žeriavy: posuvné čas-

ti, otočné časti. Turbíny. Kompresory. Turbokompresory. Dúchadlá. Turbodúchadlá. Náradia a prístroje s ručným pohonom: zveráky, prístroje na ostrenie, vrtáky, brúsenie. Meradlá: pravítka, mierky, uholníky, šablóny, kalibre, medzné krúžky, medzné trne, primeriavacie dosky, primeriavacie hranoly, rovnacie dosky, rysovacie náradie, rysovacie prístroje, meracie a kontrolné náradie, meracie a kontrolné prístroje, vodováhy. Elektrotechnické stroje a zariadenia: elektrické generátory, turbogenerátory, elektrické motory, transformátory, reaktory, tlmičky, vypínače, spínače, stykače, prepínače, spúšťače, odpojovače, obmedzovače rýchlosti, kopírovacie stroje, derivačné regulátory, regulátory otáčok komutátorových motorov, odpory, filtre, relé, bremenové magnety, krúžkové zberače, silové rozvážzače, rozvodne, radarové prístroje. Kondenzačné zariadenia: čerpadlá, ohrievače. Vozidlá: lokomotívy, automobily, autobusy, podvalníky, trolejbusy; Cestné valce, rýpadlá: motorové drapáky. Žeriavy. Motory spaľovacie: Motory dieselove. Plavidlá: lodné súčasť. Lietadlá.

(511) 6, 7, 8, 9, 11, 12
 (210) 7487

(111) 152 674
 (220) 15.06.1956
 (151) 26.06.1956
 (180) 15.06.2006
 (540) **ŠKODA**

(730) **ŠKODA, a. s.**, Tylova 57, 316 00 Plzeň, CZ;
 (510) Hutnicke výrobky: odliatky, výkovky, výlisky. Stroje a zariadenia na valcovanie kovov: valcovacie stolice, zariadenia na manipuláciu a dopravu valcovaných výrobkov (vývalkov), chladničky, navíjačky, zvinovačky, rozvinovačky, zariadenia na úpravu vývalkov, nožnice, píly, baličky. Stroje a zariadenia pre bane: ťažné stroje, ťažné lanové kotúče, ťažné kliečky, brzdové stroje, zariadenia jám a ťažných veží, zariadenia nárazov a vozíkových obehov, dopravné zariadenia pre bane, skípové stanice. Stroje a zariadenia na úpravu uhlia a rúd: stroje a zariadenia na pranie uhlia a rúd, triedičky uhlia a rúd; Zavážacie zariadenia pre priemyselné pece: priemyselné pece, stroje a zariadenia na drvenie, mletie a triedenie: drviče, mlyny, granulátory, molekulátory, vibrátory, miešačky, triediče, dopravníky. Vysokotlakové stroje a zariadenia: hydraulické lisy, akumulátory hydropneumatické, multiplikátory tlaku, expandery rúrok, zdviháky, zdvíhacie plošiny a stoly, armatúry vysokotlakové a špeciálne, nádoby vysokotlakové, autoklávy, rekuperátory expanzívne (piestové), kotly, kotly stacionárne; Stroje a zariadenia pre chemický a potravinársky priemysel: cukrovary, pivovary, liehovary, plynárne, kyslíkárne, extrahovne, elektrolyzéry. Stroje a zariadenia na výrobu papiera: mlyny, holendre, miešadlá, zásobné nádrže, zahusťovacie bubny, filtre, uzolníky, lapače piesku, fortrapy, hydropulpery, hydrofinory, vysokotlakové nátoky, striasadlá, valce, prevádzzače, regulátory automatické, mokrolisy, kalandre, rezačky, navíjačky a prevíjačky. Sklárske stroje: automaty na výrobu fliaš, automaty na výrobu žiarovkových baniek, automaty na opukovanie žiarovkových ban-

niek, automaty na výrobu sklenených guľiek, lisy na sklenené predmety, stroje na výrobu tabuľového skla, stroje na výrobu liateho skla; Tabakové a cigaretové stroje: tlačiarenské stroje a zariadenia: tlačiarenské rotačky, zariadenia na stereotypiu. Vážiace stroje. Baliace stroje. Triediace stroje. Skúšobné stroje. Meracie stroje. Obrábacie stroje. Sústruhy, sústruhy revolverové, vyvrtávačky vodorovné, frézovačky, drevoobrábacie stroje. Rezné nástroje: nože (kovoobrábacie), frézy, závitníky, závitové čeluste, závitorezné hlavy a prístroje, výstružníky, výhrubníky, preťahovávky, záhlbníky, vrtáky tvarové, vrtacie hlavy, nástroje na tvarovanie. Upínacie náradie: upínacie časti, upínacie prístroje, rozpínacie trne, puzdrá, krúžky, zveráky, unášace, vodiace čapy a vložky, strediacie vložky a čapy, redukčné puzdrá a vložky, vrtacie puzdrá, deliace prístroje, stoly, stojany, prístroje na ostrenie, brúsenie, vrtanie, pákové lisy (montážne). Všeobecné strojové časti a zariadenia: zalomené hriadele, prevodové súkolesia (skrine), ozubné kolesá, pružiny; Žeriavy: posuvné časti, otočné časti. Turbíny. Kompresory. Turbokompresory. Dúchadlá. Turbodúchadlá. Náradia a prístroje s ručným pohonom: zveráky, prístroje na ostrenie, vrtáky, brúsenie. Meradlá: pravítka, mierky, uholníky, šablóny, kalibre, medzné krúžky, medzné trne, primeriavacie dosky, primeriavacie hranoly, rovnacie dosky, rysovacie náradie, rysovacie prístroje, meracie a kontrolné náradie, meracie a kontrolné prístroje, vodováhy. Elektrotechnické stroje a zariadenia: elektrické generátory, turbogenerátory, elektrické motory, transformátory, reaktory, tlmivky, vypínače, spínače, stýkače, prepínače, spúšťače, odpojovače, obmedzovače rýchlosti, kopirovacie stroje, derivačné regulátory, regulátory otáčok komutátorových motorov, odpory, filtre, relé, bremenové magnety, krúžkové zberače, silové rozvádzače, rozvodne, radarové prístroje. Kondenzačné zariadenia: čerpadlá, ohrievače. Vozidlá: lokomotívy, automobily, autobusy, podvalníky, trolejbusy; Cestné valce, rýpadlá: motorové drapáky. Žeriavy. Motory spaľovacie: Motory dieselové. Plavidlá: lodné súčasti. Lietadlá.

(511) 6, 7, 8, 9, 11, 12, 13

(210) 7489

(111) 152 715

(220) 15.06.1956

(151) 17.07.1956

(180) 15.06.2006

(540)



(730) ŠKODA, a. s., Tylova 57, 316 00 Plzeň, CZ;

(510) Hutnícke výrobky: odliatky, výkovky, výlisky. Stroje a zariadenia na valcovanie kovov: valcovacie stolice, zariadenia na manipuláciu a dopravu valcovaných výrobkov (vývalkov), chladničky, navíjačky, zvinovačky, rozvinovačky, zariadenia na úpravu vývalkov, nožnice, pily, baličky. Stroje a zariadenia pre bane: ťažné stroje, ťažné lanové kotúče, ťažné kľetky, brzdové stroje, zariadenia jám a ťažných

veží, zariadenia nárazov a vozíkových obehov, dopravné zariadenia pre bane, skipové stanice. Stroje a zariadenia na úpravu uhlia a rúd: stroje a zariadenia na pranie uhlia a rúd, triedičky uhlia a rúd; Zavážacie zariadenia pre priemyselné pece: priemyselné pece, stroje a zariadenia na drvenie, mletie a triedenie: drviče, mlyny, granulátory, molekulátory, vibrátory, miešačky, triediče, dopravníky. Vysokotlakové stroje a zariadenia: hydraulické lisy, akumulátory hydropneumatické, multiplikátory tlaku, expandery rúrok, zdviháky, zdvíhacie plošiny a stoly, armatúry vysokotlakové a špeciálne, nádoby vysokotlakové, autoklávy, reķuperátory expanzívne (piestové), kotly, kotly stacionárne; Stroje a zariadenia pre chemický a potravinársky priemysel: cukrovary, pivovary, liehovary, plynárne, kyslíkárne, extrahovne, elektrolyzéry. Stroje a zariadenia na výrobu papiera: mlyny, holendre, miešadlá, zásobné nádrže, zahusťovacie bubny, filtre, uzolníky, lapače piesku, fortropy, hydropulpery, hydrofinory, vysokotlakové nátoky, striasadlá, valce, prevádzkače, regulátory automatické, mokrolisy, kalandre, rezačky, navíjačky a prevíjačky. Sklárske stroje: automaty na výrobu fliaš, automaty na výrobu žiarovkových baniek, automaty na opukovanie žiarovkových baniek, automaty na výrobu sklenených guľiek, lisy na sklenené predmety, stroje na výrobu tabuľového skla, stroje na výrobu liateho skla; Tabakové a cigaretové stroje: tlačiarenské stroje a zariadenia: tlačiarenské rotačky, zariadenia na stereotypiu. Vážiace stroje. Baliace stroje. Triediace stroje. Skúšobné stroje. Meracie stroje. Obrábacie stroje. Sústruhy, sústruhy revolverové, vyvrtávačky vodorovné, frézovačky, drevoobrábacie stroje. Rezné nástroje: nože (kovoobrábacie), frézy, závitníky, závitové čeluste, závitorezné hlavy a prístroje, výstružníky, výhrubníky, preťahovávky, záhlbníky, vrtáky tvarové, vrtacie hlavy, nástroje na tvarovanie. Upínacie náradie: upínacie časti, upínacie prístroje, rozpínacie trne, puzdrá, krúžky, zveráky, unášace, vodiace čapy a vložky, strediacie vložky a čapy, redukčné puzdrá a vložky, vrtacie puzdrá, deliace prístroje, stoly, stojany, prístroje na ostrenie, brúsenie, vrtanie, pákové lisy (montážne). Všeobecné strojové časti a zariadenia: zalomené hriadele, prevodové súkolesia (skrine), ozubné kolesá, pružiny; Žeriavy: posuvné časti, otočné časti. Turbíny. Kompresory. Turbokompresory. Dúchadlá. Turbodúchadlá. Náradia a prístroje s ručným pohonom: zveráky, prístroje na ostrenie, vrtáky, brúsenie. Meradlá: pravítka, mierky, uholníky, šablóny, kalibre, medzné krúžky, medzné trne, primeriavacie dosky, primeriavacie hranoly, rovnacie dosky, rysovacie náradie, rysovacie prístroje, meracie a kontrolné náradie, meracie a kontrolné prístroje, vodováhy. Elektrotechnické stroje a zariadenia: elektrické generátory, turbogenerátory, elektrické motory, transformátory, reaktory, tlmivky, vypínače, spínače, stýkače, prepínače, spúšťače, odpojovače, obmedzovače rýchlosti, kopirovacie stroje, derivačné regulátory, regulátory otáčok komutátorových motorov, odpory, filtre, relé, bremenové magnety, krúžkové zberače, silové rozvádzače, rozvodne, radarové prístroje. Kondenzačné zariadenia: čerpadlá, ohrievače. Vozidlá: lokomotívy, automobily, autobusy, podvalníky, trolejbu-

sy; Cestné valce, rýpadlá: motorové drapáky. Žeravy. Motory spaľovacie: Motory dieselove. Plavidlá: lodné súčasti. Lietadlá.

(511) 6, 7, 8, 9, 11, 12
(210) 7488

(111) **152 722**
(220) 13.07.1956
(151) 25.07.1956
(180) 13.07.2006
(540) **K I N**

(730) **KOH-I-NOOR, a. s.**, Vršovická 51, 101 15 Praha 10, CZ;

(510) Drobné výrobky všetkých druhov z kovu, kovania, zámky a iné uzávery. Stroje slúžiace na výrobu a na používanie nástrojov. Nástroje slúžiace na výrobu a na používanie výrobkov. Drobné kancelárske a písacie potreby. Drobné potreby všetkých druhov z plastických hmôt. Drobné potreby pre obuvníkov, sedlárov, brašnárov, čalúnikov. Drobné potreby kozmetické. Drobné potreby pre domácnosť. Drobné kadernícke potreby, výrobky krátke, galantérne a ihlárské, drobné potreby pre krajčírov, spínadlá a iné súčasti a príslušenstvá k odevom a obuvi, spony. Športové potreby a fajčiarske potreby, hračky.

(511) 6, 7, 8, 16, 17, 18, 20, 21, 26, 28
(210) 7656

(111) **152 893**
(220) 30.01.1957
(151) 14.03.1957
(180) 30.01.2007
(540)



(730) **ZKL Klášterec nad Ohří, a. s.**, Klášterec nad Ohří, CZ;

(510) Valivé ložiská.
(511) 7
(210) 8998

(111) **153 499**
(220) 07.05.1958
(151) 22.09.1958
(180) 07.05.2008
(540) **SEPTONEX**

(730) **Léčiva, a. s.**, Dolní Měcholupy 130, 102 37 Praha 10, CZ;

(510) Chemické výrobky pre vedu, chemické prípravky na konzervovanie. Čistiace prostriedky, medicínálne mydlá. Liečivá, drogy, farmaceutické prípravky humánne a veterinárne, organopreparáty, očkovačie látky, séra a výrobky z krvi, chemické výrobky pre medicínu, hygienu a farmáciu, prípravky fungicídne, baktericídne, insekticídne, dezinfekčné prípravky, prípravky proti nákaze; prostriedky na ničenie rastlín a živočíšnych škodcov; prípravky posilňujú-

ce a dietetické; prípravky na ošetrovanie zubov a dutiny ústnej, zubné výplne; náplasti, obväzový a šijací materiál pre chirurgiu; diagnostiká, jedy. Zubné protézy, šijací materiál pre chirurgiu. Minerálne vody s výnimkou minerálnych vôd prírodných.

(511) 1, 3, 5, 10, 32
(210) 16047

(111) **153 517**
(220) 17.05.1958
(151) 26.09.1958
(180) 17.05.2008
(540) **Astmatol**

(730) **SPOFA, a. s.**, Husinecká 11a, 130 00 Praha 3, CZ;

(510) Chemické výrobky pre vedu, chemické prípravky na konzervovanie. Čistiace prostriedky, liečebné mydlá. Liečivá, drogy, farmaceutické prípravky humánne a veterinárne, organopreparáty, očkovačie látky, séra a výrobky z krvi, chemické výrobky pre medicínu, hygienu a farmáciu, prípravky fungicídne, baktericídne, insekticídne, dezinfekčné prípravky, prípravky posilňujúce a dietetické, prípravky na ošetrovanie zubov a ústnej dutiny, náplasti, diagnostiká, jedy. Zubné výplne a protézy, obväzový a šijací materiál pre chirurgiu. Minerálne vody s výnimkou prírodných minerálnych vôd.

(511) 1, 3, 5, 10, 32
(210) 16092

(111) **153 518**
(220) 31.05.1958
(151) 06.09.1958
(180) 31.05.2008

(540) **LIPOVITAN**

(730) **Léčiva, a. s.**, Dolní Měcholupy 130, 102 37 Praha 10, CZ;

(510) Chemické výrobky pre vedu; prípravky na konzervovanie. Čistiace prostriedky, medicínálne mydlá. Liečivá, drogy, farmaceutické prípravky humánne a veterinárne, organopreparáty, očkovačie látky, séra a výrobky z krvi; chemické výrobky pre lekárstvo, hygienu a farmáciu; prípravky baktericídne, fungicídne, insekticídne; dezinfekčné prípravky; prípravky proti nákaze; prostriedky na ničenie rastlín a živočíšnych škodcov; prípravky posilňujúce a dietetické; prípravky na ošetrovanie zubov a dutiny ústnej, zubné výplne; náplasti, obväzový a šijací materiál pre chirurgiu; diagnostiká, jedy. Zubné protézy; šijací materiál pre chirurgiu. Minerálne vody s výnimkou minerálnych vôd prírodných;

(511) 1, 3, 5, 10, 32
(210) 16470

(111) **153 561**
(220) 07.05.1958
(151) 17.10.1958
(180) 07.05.2008

(540) **SANGOSTAT**

(730) **SPOFA, a. s.**, Husinecká 11a, 130 00 Praha 3, CZ;

(510) Chemické výrobky pre vedu, chemické prípravky na konzervovanie. Čistiace prostriedky, liečebné mydlá. Liečivá, drogy, farmaceutické prípravky humánne a veterinárne, organopreparáty, očkovacie látky, séra a výrobky z krvi, chemické výrobky pre medicínu, hygienu a farmáciu, prípravky fungicídne, baktericídne, insekticídne, dezinfekčné prípravky, prípravky proti nákaze, prostriedky na hubenie živočíšnych škodcov a ničenie buriny, prípravky posilňujúce a dietetické, prípravky na ošetrovanie zubov a ústnej dutiny, náplasti, diagnostiká, jedy. Zubné výplne a protézy, obväzový a šijací materiál pre chirurgiu. Minerálne vody s výnimkou prírodných minerálnych vôd.

(511) 1, 3, 5, 10, 32

(210) 16037

(111) **153 567**

(220) 05.06.1958

(151) 17.10.1958

(180) 05.06.2008

(540) **PIXAL**

(730) **SPOFA, a. s.**, Husinecká 11a, 130 00 Praha 3, CZ;

(510) Liečivá, drogy, farmaceutické prípravky humánne a veterinárne, organopreparáty, očkovacie látky, séra a výrobky z krvi, chemické výrobky pre lekárstvo a vedu; prípravky baktericídne, fungicídne, insekticídne; dezinfekčné prípravky; prípravky proti nákaze; prípravky na konzervovanie; prípravky na ničenie škodcov a ničenie rastlín; čistiace prostriedky, liečebné mydlá; prípravky posilňujúce a dietetické; prípravky na ošetrovanie zubov a dutiny ústnej; zubné výplne a protézy; náplasti, obväzový a šijací materiál pre chirurgiu; diagnostiká; jedy a sytené vody minerálne

(511) 1, 3, 5, 10, 32

(210) 16517

(111) **153 569**

(220) 05.06.1958

(151) 17.10.1958

(180) 05.06.2008

(540) **RECTOBARYUM**

(730) **SPOFA, a. s.**, Husinecká 11a, 130 00 Praha 3, CZ;

(510) Liečivá, drogy, farmaceutické prípravky humánne a veterinárne, organopreparáty, očkovacie látky, séra a výrobky z krvi, chemické výrobky pre lekárstvo a vedu; prípravky baktericídne, fungicídne, insekticídne; dezinfekčné prípravky; prípravky proti nákaze; prípravky na konzervovanie; prípravky na hubenie škodcov a ničenie rastlín; čistiace prostriedky, liečebné mydlá; prípravky posilňujúce a dietetické; prípravky na ošetrovanie zubov a dutiny ústnej; zubné výplne a protézy; náplasti, obväzový a šijací materiál pre chirurgiu; diagnostiká; jedy a sytené vody minerálne

(511) 1, 3, 5, 10, 32

(210) 16519

(111) **153 570**

(220) 05.06.1958

(151) 17.10.1958

(180) 05.06.2008

(540) **TORMENTAN**

(730) **LEROS, spol. s r. o.**, U Národní galerie 470, 150 00 Praha 5 - Zbraslav, CZ;

(510) Chemické výrobky pre hygienu a vedu, prípravky na konzervovanie. Čistiace prostriedky, medicínalné mydlá, prípravky na ošetrovanie zubov a ústnej dutiny. Liečivá, drogy, farmaceutické prípravky humánne a veterinárne, organopreparáty, očkovacie látky, séra a výrobky z krvi, chemické výrobky pre medicínu a farmáciu, prípravky baktericídne, fungicídne, insekticídne, dezinfekčné prípravky, prípravky proti nákaze, prostriedky na hubenie živočíšnych škodcov a ničenie buriny, prípravky posilňujúce a dietetické, náplasti, obväzový materiál pre chirurgiu, diagnostiká, jedy. Zubné výplne a protézy, šijací materiál pre chirurgiu. Sytené minerálne vody (nie prírodné).

(511) 1, 3, 5, 10, 32

(210) 16520

(111) **153 571**

(220) 05.06.1958

(151) 17.10.1958

(180) 05.06.2008

(540) **VALOFYT**

(730) **LEROS, spol. s r. o.**, U Národní galerie 470, 150 00 Praha 5 - Zbraslav, CZ;

(510) Chemické výrobky pre hygienu a vedu, prípravky na konzervovanie. Čistiace prostriedky, medicínalné mydlá, prípravky na ošetrovanie zubov a ústnej dutiny. Liečivá, drogy, farmaceutické prípravky humánne a veterinárne, organopreparáty, očkovacie látky, séra a výrobky z krvi, chemické výrobky pre medicínu a farmáciu, prípravky baktericídne, fungicídne, insekticídne, dezinfekčné prípravky, prípravky proti nákaze, prostriedky na hubenie živočíšnych škodcov a ničenie buriny, prípravky posilňujúce a dietetické, náplasti, obväzový materiál pre chirurgiu, diagnostiká, jedy. Zubné výplne a protézy, šijací materiál pre chirurgiu. Sytené minerálne vody (nie prírodné).

(511) 1, 3, 5, 10, 32

(210) 16521

(111) **153 572**

(220) 20.06.1958

(151) 17.10.1958

(180) 20.06.2008

(540) **CECARDILAN**

(730) **SPOFA, a. s.**, Husinecká 11a, 130 00 Praha 3, CZ;

(510) Liečivá, drogy, farmaceutické prípravky humánne a veterinárne, organopreparáty, očkovacie látky, séra a výrobky z krvi, chemické výrobky pre lekárstvo, hygienu, farmáciu a vedu; prípravky baktericídne, fungicídne, insekticídne; dezinfekčné prípravky; prípravky proti nákaze; prípravky na konzervovanie; prostriedky na hubenie škodcov a ničenie rastlín; čistiace prostriedky, liečebné mydlá; prípravky

posilňujúce a dietetické; prípravky na ošetrovanie zubov a dutiny ústnej; zubné výplne a protézy; náplasti, obväzový a šijací materiál pre chirurgiu; diagnostiká; jedy a sytené vody minerálne.

(511) 1, 3, 5, 10, 32
(210) 16739

(111) **153 574**
(220) 20.06.1958
(151) 17.10.1958
(180) 20.06.2008

(540) **SALOCILIN**

(730) **SPOFA, a. s.**, Husinecká 11a, 130 00 Praha 3, CZ;
(510) Liečivá, drogy, farmaceutické prípravky humánne a veterinárne, organopreparáty, očkovacie látky, séra a výrobky z krvi, chemické výrobky pre lekárstvo, hygienu, farmáciu a vedu; prípravky baktericídne, fungicídne, insekticídne; dezinfekčné prípravky; prípravky proti nákaze; prípravky na konzervovanie; prostriedky na hubenie škodcov a ničenie rastlín; čistiace prostriedky, liečebné mydlá; prípravky posilňujúce a dietetické; prípravky na ošetrovanie zubov a dutiny ústnej; zubné výplne a protézy; náplasti, obväzový materiál pre chirurgiu; diagnostiká; jedy a sytené vody minerálne.

(511) 1, 3, 5, 10, 32
(210) 16742

(111) **153 599**
(220) 20.06.1958
(151) 15.10.1958
(180) 20.06.2008

(540) **NASEDRIN**

(730) **SPOFA, a. s.**, Husinecká 11a, 130 00 Praha 3, CZ;
(510) Liečivá, drogy, farmaceutické prípravky humánne a veterinárne, organopreparáty, očkovacie látky, séra a výrobky z krvi, chemické výrobky pre lekárstvo, hygienu, farmáciu a vedu; prípravky baktericídne, fungicídne, insekticídne; dezinfekčné prípravky; prípravky proti nákaze; prípravky na konzervovanie; prostriedky na hubenie škodcov a ničenie rastlín; čistiace prostriedky, liečebné mydlá; prípravky posilňujúce a dietetické; prípravky na ošetrovanie zubov a dutiny ústnej; zubné výplne a protézy; náplasti, obväzový materiál pre chirurgiu; diagnostiká; jedy a sytené vody minerálne.

(511) 1, 3, 5, 10, 32
(210) 16730

(111) **153 688**
(220) 30.12.1958
(151) 28.01.1959
(180) 30.12.2008

(540) **UMALUR**

(730) **SYNTHESIA, a. s.**, 532 17 Pardubice - Semtín, CZ;
(510) Lisované hmoty karbamidové.

(511) 1
(210) 18099

(111) **153 694**
(220) 30.12.1958
(151) 28.01.1959
(180) 30.12.2008

(540) **UMACOL**

(730) **SYNTHESIA, a. s.**, 532 17 Pardubice - Semtín, CZ;

(510) Syntetické lepidlá.
(511) 1
(210) 18108

(111) **153 705**
(220) 24.12.1958
(151) 05.02.1959
(180) 24.12.2008

(540) **KEIMENA**

(730) **SLOVAKOFARMA, a. s.**, Železničná 12, 920 27 Hlohovec, SK;

(510) Prípravky chemické, lekárnické, dietetické a potravinárske v akomkoľvek tvare, sirupy, medicínálne vína.

(511) 1, 5
(210) 18081

(111) **153 739**
(220) 30.12.1958
(151) 27.03.1959
(180) 30.12.2008

(540) **UMACRYL**

(730) **SYNTHESIA, a. s.**, 532 17 Pardubice - Semtín, CZ;

(510) Striekacie hmoty metakrylátové a polystyrénové.
(511) 1
(210) 18102

(111) **153 740**
(220) 30.12.1958
(151) 11.03.1959
(180) 30.12.2008

(540) **UMAFOL**

(730) **SYNTHESIA, a. s.**, 532 17 Pardubice - Semtín, CZ;

(510) Liate fólie na báze esteru a éteru; celulózy.
(511) 1, 16
(210) 18104

(111) **153 803**
(220) 30.12.1958
(151) 11.05.1959
(180) 30.12.2008

(540) **RYLUX**

(730) **SYNTHESIA, a. s.**, 532 17 Pardubice - Semtín, CZ;

(510) Ďachtové farbivá slúžiace na optické bielenie.
(511) 2
(210) 18115

(111) 154 353
(220) 18.10.1958
(151) 26.08.1960
(180) 18.10.2008

(540) **NETLON**

(730) **Netlon Limited**, Kelly Street, Mill Hill, Blackburn, GB;

(510) Papier a papierové výrobky; lepenky a lepenkové výrobky; tlačoviny, noviny a časopisy; knihy; knižárske potreby; fotografie; papiernické výrobky; príľnavé (lepiace) prostriedky (papierenský tovar); potreby pre (výtvaryných) umelcov; štetce na maľovanie; písacie stroje a kancelárske potreby (s výnimkou nábytku); poučné a vyučovacie potreby (s výnimkou prístrojov); hracie karty; sadzačský materiál (sadzba) a štočky; obalové a baliace materiály celkom alebo čiastočne z plastov.

(511) 16
(210) 17577

(111) 157 188
(220) 22.12.1966
(151) 27.01.1967
(180) 22.12.2006

(540) **AKNEPUR**

(730) **Léčiva, a. s.**, Dolní Měcholupy 130, 102 37 Praha 10, CZ;

(510) Liečivá, drogy, farmaceutické prípravky humánne a veterinárne, organopreparáty, očkovačie látky, séra a výrobky z krvi, chemické výrobky pre medicínu, hygienu, farmáciu a vedu, prípravky baktericídne, fungicídne, insekticídne, dezinfekčné prípravky, prípravky proti nákaze, prípravky konzervačné, prostriedky na ničenie škodcov a ničenie rastlín, čistiace prostriedky, medicínalne mydlá, prípravky posilňujúce a diietické, prípravky na ošetrovanie zubov a dutiny ústnej, zubné výplne a protézy, náplasti, obvazový a šijací materiál pre chirurgiu, diagnostiká, jedy, minerálne vody (s výnimkou prírodných).

(511) 1, 3, 5, 10, 32
(210) 39424

(111) 157 194
(220) 30.11.1966
(151) 02.02.1967
(180) 30.11.2006

(540) **MIRINDA**

(730) **PepsiCo, Inc.**, spol. podľa zákonov štátu North Carolina, Purchase, N. Y., US;

(510) Nealkoholické nápoje a sirupy a koncentráty na prípravu nealkoholických nápojov.

(511) 32
(210) 38967

(111) 157 209
(220) 20.10.1966
(151) 14.02.1967
(180) 20.10.2006

(540)



(730) **Bupak Obaly, a. s.**, Papirenská 41, 370 11 České Budějovice, CZ;

(510) Kartonáž hrubá ťažká.

(511) 16
(210) 38880

(111) 157 227
(220) 24.11.1966
(151) 03.03.1967
(180) 24.11.2006

(540)



(730) **Plastika, a. s.**, Nitra, SK;

(510) Výrobky a polotovary z termoplastických hmôt, hlavne rúry tlakové, odpadové a drenážne na dopravu kvapalín, rúry, dosky rovné, dezénované a zvlnené v rôznych farbách, izolačné dosky rovné i zvlnené z penovej hmoty, vrecká z priehľadných tenkostenných fólií potlačené i nepotlačené, fólie a hadice priehľadné, obalové fólie z penovej hmoty, fólie a vrecia z hrubostenných fólií nepotlačené i potlačené, spojovacie tvarovky na potrubia z plastických hmôt, koléná, odbočky, spojky, prechodky, redukcie, oblúky, armatúry, stavebné profily, duté výrobky, sudy a fľašky, ochranné obaly a profilované vložky do obalov z penovej hmoty na rozhlasové, televízne a magnetofónové prístroje, vákuované podhľadové kazety, kempingové chladničky z penovej hmoty, rúry kanalizačné, rúry flexibilné a spojovacie tvarovky k flexibilným rúram, rúry a tvarovky zavlažovacích systémov, kruhové a ostatné profily, dažďové žľaby, zvodové rúry a tvarovky k dažďovým žľabom, tašky potlačené i nepotlačené, fólie technické, fólie pre poľnohospodárstvo, fólie potravinárske, fólie zmršťovacie a prietražné, vstrekovacie dielce, rozpierky, ramienka, sponky na vinič, sacie koše, uzávery malé a veľké na sudy a fľašky, zátky, prepravky, strešné vetráky, strešné vpusty, elektroinštalačné prvky a rúry, obaly na autobaterie, azbestopolystyrénové panely, škárovacie vložky, atikové nábehy, výplne chladničiek všetko z plastických hmôt.

(511) 11, 17, 19, 20, 21, 22
(210) 38952

(111) 157 245
(220) 15.04.1966
(151) 14.03.1967
(180) 15.04.2006

(540) **DUPLI-COLOR**

(730) **Kurt Vogelsang GmbH**, Hassmersheim, CH;

(510) Farbiace a leštiace výrobky ako farby, laky, emaily, fermeže a pod., tlakové obaly na použitie materiálov ako sú farby, laky, emaily, fermeže, impregnácie, hasiace látky, konečné nátery batérií, odmasťo-

vacie prostriedky, prostriedky na čistenie motorov, na ochranu chrómu, na rozpúšťanie hrdze, odstraňovanie farieb a fermeži, odstraňovanie ľadu, penetračné prostriedky a pod. a obaly na tieto výrobky vybavené aplikátormi, ako sú kefy a pod.

(511) 2, 3, 9, 21
(210) 37021

(111) **157 604**

(220) 07.04.1967
(151) 22.09.1967
(180) 07.04.2007

(540) **PARKER**

(730) **PARKER PEN PRODUCTS**, 101 Syon Lane, Isleworth, Middlesex TW7 5NP, GB;

(510) Písacie potreby a ich príslušenstvá vrátane plniacich pier a atramentových náplní do nich, guľôčkových pier a náplní do nich, mechanických ceruziek, túh a vymazávacích prostriedkov, rysovacích pier, atramentov a písacích súprav na stôl.

(511) 16
(210) 40086

(111) **157 705**

(220) 07.04.1967
(151) 01.11.1967
(180) 07.04.2007

(540)

QUINK

(730) **PARKER PEN PRODUCTS**, 101 Syon Lane, Isleworth, Middlesex TW7 5NP, GB;

(510) Atramenty.

(511) 16
(210) 40085

(111) **157 883**

(220) 10.04.1967
(151) 21.02.1968
(180) 10.04.2007
(540)



(730) **PARKER PEN PRODUCTS**, 101 Syon Lane, Isleworth, Middlesex TW7 5NP, GB;

(510) Písacie potreby a ich príslušenstvá vrátane plniacich pier a atramentových náplní do nich, guľôčkových pier a náplní do nich, mechanických ceruziek, túh a vymazávacích prostriedkov, rysovacích pier, atramentov a písacích súprav na stôl.

(511) 16
(210) 40088

(111) **158 154**

(220) 12.02.1968
(151) 30.05.1968
(180) 12.02.2008

(540) **LUMMUS**

(730) **ABB LUMMUS GLOBAL, INC.**, spoločnosť zriadená podľa zákonov štátu Delaware, Bloomfield, New Jersey, US;

(510) Prístroje a zariadenia chemické a na petrolejovú destiláciu a rafináciu a prístroje a zariadenia energetické, zariadenia pre chemické továrne vrátane naftových ohrievačov, výmenníkov tepla, kondenzátorov, generátorov pary, destilačných stĺpcov, odparovacích tankov, parných čerpadiel, koksovacích jednotiek a častí týchto zariadení; služby na konštrukciu, inštaláciu, udržiavanie a opravy, poradenské služby, projekčné a inžinierske služby, všetko v súvislosti s chemickým priemyslom, energetickými závodmi a závodmi na petrolejovú rafináciu a ich zariadeniami, poradenské služby v súvislosti s navrhovaním a uskutočňovaním chemických operácií.

(511) 7, 9, 11, 37, 42
(210) 41353

(111) **158 382**

(220) 14.05.1968
(151) 13.09.1968
(180) 14.05.2008
(540)

Bijoux de Bohême

(730) **Jablonex, akciová spoločnosť pro zahraniční obchod**, Jablonec nad Nisou, CZ;

(510) Kovová bižutéria. Brošne, náušnice, náramky, náhrdelníky, prstene, prívesky, emailovaná bižutéria, filigránová bižutéria, imitácia českých granátov, devocionálie, čelenky, kabelky zo šatónov, dámske kabelky. Dámske kabelky, toaletné súpravy. Sklenená bižutéria: náhrdelníky, náramky, brošne, náušnice, sklenené brošne, flakóny, kabelky zo šatónov. Bižutéria na ozdobu vlasov, klobúková bižutéria, ozdoby na šaty, flakóny, pamiatkové predmety.

(511) 6, 14, 18, 21, 26
(210) 41720

(111) **158 449**

(220) 12.07.1968
(151) 08.11.1968
(180) 12.07.2008

(540) **PALMSOL**

(730) **Palma - Tumys, a. s.**, Račianska 76, 836 04 Bratislava, SK;

(510) Mydlá, pracie a čistiace prostriedky.

(511) 3
(210) 42047

(111) **158 450**

(220) 12.07.1968
(151) 08.11.1968
(180) 12.07.2008

(540) **PALMIX**

(730) **Palma - Tumys, a. s.**, Račianska 76, 836 04 Bratislava, SK;

(510) Mydlá, pracie a čistiace prostriedky.
(511) 3
(210) 42048

(111) 158 465
(220) 06.06.1968
(151) 12.11.1968
(180) 06.06.2008
(540)



(730) **SPOFA, a. s.**, Husinecká 11a, 130 00 Praha 3, CZ;
(510) Výrobky chemické pre zdravotnícky priemysel, umelé a syntetické živice; chemikálie na konzervovanie potravín; zdravotnícke mydlá a kozmetické výrobky, éterické oleje; výrobky lekárnické, veterinárske a zdravotnícke; liečivá pre ľudí a zvieratá; výrobky diietické pre deti a chorých; náplasti, materiál na obvazy; hmoty na plombovanie zubov a na odtlačky zubov; liečivá pre dentistov; dezinfekčné prostriedky s výnimkou dezinfekčných prostriedkov na viazanie prachu; prostriedky na ničenie buriny a škodlivých zvierat; medicínálne vína.

(511) 1, 3, 5
(210) 41779

(111) 158 564
(220) 01.11.1968
(151) 29.12.1968
(180) 01.11.2008
(540)



(730) **RAYOVAC CORPORATION**, spoločnosť zriadená podľa zákonov štátu Delaware, Madison, WI 53711, US;
(510) Suché batérie, suché batérie do vreckových svietidiel, vreckové svietidlá a ich puzdrá.

(511) 9
(210) 42460

(111) 158 632
(220) 10.12.1968
(151) 05.02.1969
(180) 10.12.2008
(540)

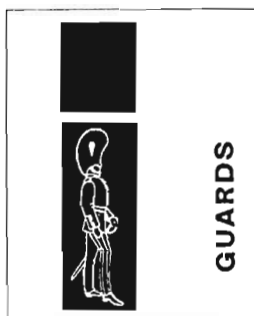

(730) **Carreras Limited**, Londýn, GB;
(510) Tabak v surovom stave, tabakové výrobky, potreby pre fajčiarov, zápalky, nie však cigaretové filtre, filtre na fajky a cigaretové papieriky.
(511) 34
(210) 42571

(111) 158 642
(220) 20.08.1968
(151) 11.02.1969
(180) 20.08.2008
(540) **HELIOL**

(730) **Palma - Tumys, a. s.**, Račianska 76, 836 04 Bratislava, SK;
(510) Rastlinné jedlé oleje a tuky.
(511) 29
(210) 42175

(111) 158 682
(220) 07.06.1966
(151) 17.02.1969
(180) 07.06.2006
(540)



(730) **Pittsburgh Corning Corporation**, spoločnosť zriadená podľa zákonov štátu Pennsylvania, Pittsburgh 22, US;
(510) Stavebný a izolačný materiál, akusticky izolujúci materiál vo forme komôrkových tabúľ, dosiek, kvádrov, kociek a iných tvarov; sklo na účely architektonické, dekoračné a stavebné; výrobky použité v súvislosti s týmto tovarom vrátane malty a impregnujúcej malty, expanzných pásov, zrebnej priadze, panely na vystuženie dverí, okien, múrov, zakotvenie panelov.
(511) 1, 6, 17, 19, 21
(210) 37669

(111) 158 707
(220) 28.12.1968
(151) 25.02.1969
(180) 28.12.2008
(540) **DOWTHERM**

(730) **The Dow Chemical Company**, spoločnosť zriadená podľa zákonov štátu Delaware, Midland, Michigan, US;
(510) Chemické zmesi na použitie pri ohrievaní a chladení, protimrazové a chladiace zmesi do automobilov, schladňovacie zmesi proti varu a odmrazovacie prípravky.
(511) 1
(210) 42622

(111) 158 708
(220) 28.12.1968
(151) 25.02.1969

(180) 28.12.2008

(540) **DOWANOL**(730) **The Dow Chemical Company**, spoločnosť zriadená podľa zákonov štátu Delaware, Midland, Michigan, US;

(510) Priemyselné chemické polyoxyalkylenové zmesi na použitie ako chemické polovýrobky, ako prísady do lakov, farieb, fermeží a prípravkov na opracovávanie koží, ako rozpúšťadlá vo farbách, moridlách, pastách a farbách na potlačovanie textílií, lakoch na nechty, lakoch a atramentoch, ako rozpúšťadiel a spojív textilných mazív, mazadiel na spracovanie kovu a poľnohospodárskych chemických prípravkov, odstraňovačov hrdze, čistiacich prostriedkov na spaľovacie stroje, čistiacich prostriedkov na kovové predmety, mydiel čistiacich za sucha a značkových tekutín, ako rozpúšťadlá, ktoré viažu celofán, rozpúšťadlá chemické pre poľnohospodárstvo, rozpúšťadlá kolofónových riedidiel, ako rozpúšťadlá pri výrobe liečiv a antibiotík, pri výrobe bezpečnostného skla, na odvoskovanie minerálnych olejov, v protimrazových zmesiach, prípravkoch na hydraulické kvapalinové brzdy, v prípravkoch na čistenie bielych pneumatík, v asanačných prípravkoch na kľukové hriadele, v apretúrach na vlákna, ako fixatív voňaviek, ako upravovacieho prostriedku pre tlakom rozprašované aerosóly, ako prípravkov pridávaných do mazacích olejov a ako čistiacich tekutín na lakované povrchy.

(511) 1

(210) 42623

(111) **158 779**

(220) 23.10.1968

(151) 18.03.1969

(180) 23.10.2008

(540)

(730) **Toyo Boseki Kabushiki Kaisha**, 8 Dojima Hamadori 2-chome, Kita - Ku, Osaka, JP;

(510) Surová vlna.

(511) 22

(210) 42433

(111) **158 780**

(220) 23.10.1968

(151) 18.03.1969

(180) 23.10.2008

(540)

(730) **Toyo Boseki Kabushiki Kaisha**, 8 Dojima Hamadori 2-chome, Kita-Ku, Osaka, JP;

(510) Tkaniny, pleteniny, plst', súkna.

(511) 24

(210) 42434

(111) **158 786**

(220) 14.06.1968

(151) 19.03.1969

(180) 14.06.2008

(540)

(730) **Mitsubishi Jukogyo Kabushiki Kaisha**, Tokio, JP;

(510) Stroje, obrábacie stroje a ich súčasti, motory, súkolesia a hnacie remene, poľnohospodárske stroje a liahne, mastenice. Osvetľovacie a vyhrievacie zariadenia na výrobu pary, zariadenia na varenie, chladenie, sušenie, vetranie vrátane klimatizačných zariadení alebo zariadení na úpravu vzduchu, zariadenia na rozvod vody a zdravotnícke zariadenia. Pozemné vozidlá a ich súčasti, motory pre pozemné vozidlá, poháňacie súkolesia a hnacie remene pre pozemné vozidlá, zariadenia na leteckú, lodnú a pozemnú dopravu.

(511) 7, 11, 12

(210) 41888

(111) **158 943**

(220) 20.06.1968

(151) 22.05.1969

(180) 20.06.2008

(540)

(730) **OKULA Nýrsko, a. s.**, 340 22 Nýrsko, CZ;

(510) Okuliare; rámy na okuliare, sklá do okuliarov a šošovky, najmä z plastov; kovové okuliare všetkých druhov; ochranné prilby, respirátory; ochranné okuliare pre priemysel a šport; súčiastky na okuliare; osobné ochranné prostriedky na účely zaistenia bezpečnosti práce; obaly na farmaceutický, kozmetický a spotrebný tovar všetkých druhov z platických hmôt; uzávery fliaš, patentné rozprašovače a fľaše na spotrebný a priemyselný tovar z plastických hmôt; závesy, skrutky, matice, odrazové sklíčka, objímky a lupy z plastických hmôt.

(511) 6, 8, 9, 10, 17, 20, 21, 25

(210) 41913

(111) **158 973**

(220) 29.08.1968

(151) 09.06.1969

(180) 29.08.2008

(540) **POLLENA**(730) **CIECH Spółka Akcyjna**, Warszawa, PL;

(510) Mydlá, parfumérové výrobky, éterické oleje, kozmetické prostriedky, prostriedky na umývanie vla-

sov, prostriedky na čistenie zubov.
(511) 3
(210) 42187

(111) 159 267
(220) 20.06.1968
(151) 08.09.1969
(180) 20.06.2008

(540) **RODENAVIT**

(730) **SPOFA, a. s.**, Husinecká 11a, 130 00 Praha 3, CZ;
(510) Výrobky chemické pre zdravotnícky priemysel, umelé a syntetické živice; chemikálie na konzervovanie potravín; výrobky lekárske, veterinárske a zdravotnícke; liečivá pre ľudí a zvieratá; výrobky diietické pre deti a chorých; náplasti, materiál na obvazy; hmoty na plombovanie zubov a na odtlačky zubov; liečivá pre dentistov; dezinfekčné prostriedky s výnimkou dezinfekčných prostriedkov na viazanie prachu; prostriedky na ničenie buriny a škodlivých zvierat; medicínalne vína.

(511) 1, 5, 31
(210) 41915

(111) 159 316
(220) 13.12.1968
(151) 26.09.1969
(180) 13.12.2008

(540) **LEPOX**

(730) **LACHEMA, akciová spoločnosť**, Karásek 28, 621 33 Brno, CZ;
(510) Lepidlo na báze syntetických živíc.
(511) 1
(210) 42587

(111) 159 701
(220) 11.09.1968
(151) 23.04.1970
(180) 11.09.2008

(540) **CRYOVAC**

(730) **W. R. GRACE & CO. - CONN**, spoločnosť zriadená podľa zákonov štátu Connecticut, New York, N. Y., US;
(510) Obalové a baliace materiály vo forme vriec, vrieciek, filmov, listov, fólií a nádob, baliace stroje, prístroje a zariadenia, kovové zatváracie spony na obalové a baliace materiály.
(511) 7, 16
(210) 42234

(111) 160 574
(220) 29.08.1968
(151) 19.11.1971
(180) 29.08.2008
(540)



(730) **CIECH Spółka Akcyjna**, Warszawa, PL;
(510) Výrobky farmaceutické.
(511) 5
(210) 42188

(111) 160 794
(220) 09.08.1968
(151) 28.03.1972
(180) 09.08.2008

(540) **POLFA**

(730) **CIECH Spółka Akcyjna**, Warszawa, PL;
(510) Výrobky farmaceutické.
(511) 5
(210) 42157

(111) 162 945
(220) 28.08.1975
(151) 09.07.1976
(180) 28.08.2005

(540) **BROOKE BOND**

(730) **UNILEVER N. V.**, Rotterdam, NL;
(510) Mäso, ryby vrátane mäkkýšov a kôrovcov, hydina, zverina; mäsové výťažky; konzervovaná, sušená a varená zelenina a ovocie; rósoly, zavaraniny; vajcia, mlieko a iné mliečne výrobky vrátane mliečnych nápojov; jedlé oleje a tuky; konzervované potraviny; zelenina naložená v octe. Káva, čaj, kakao, cukor, ryža, tapioka, ságo, kávové náhradky; múka a obilné výrobky určené na ľudskú výživu, napr. ovsené vločky a pod.; nápoje z kávy, kakaa alebo čokolády; chlieb, sucháre a sušienky, koláče, jemné pečivo a cukrovinky; zmrzlina, med, sirup z melasy, kvasnice, prášky do pečiva; soľ, horčica, korenie, ocot, chuťové omáčky; koreniny, ľad.

(511) 29, 30
(210) 48845

(111) 163 019
(220) 08.03.1976
(151) 11.10.1976
(180) 08.03.2006

(540) **ROLLS - ROYCE**

(730) **ROLLS-ROYCE plc**, 65 Buckingham Gate, London SW1E 6AT, GB;
(510) Motorové vozidlá, ich časti a príslušenstvo.
(511) 12
(210) 49240

(111) 163 020
(220) 08.03.1976
(151) 11.10.1976
(180) 08.03.2006
(540)



(730) **ROLLS - ROYCE plc**, 65 Buckingham Gate,
London SW1E 6AT, GB;

(510) Motorové vozidlá, motory s vnútorným spaľovaním, hlavne piestové motory a plynové turbínové motory pre vozidlá pozemné, námorné a vzdušné a ako motory stacionárne, zariadenia na prevod sily, časti a príslušenstvá uvedených výrobkov.

(511) 12

(210) 49241

(111) **163 119**

(220) 22.04.1976

(151) 07.01.1977

(180) 22.04.2006

(540)

YAMAHA

(730) **Yamaha Corporation**, Hamamatsu, Shizuo, JP;

(510) Elektronické a elektrické prístroje vrátane rozhlasových prijímacích prístrojov, taniere pod gramofónové platne, reproduktory, ladičky, kufrikové magnetofóny, stereoskopické aparáty, hudobné nástroje (okrem hovoriacich aparátov), ich časti a príslušenstvá, hry, športové a gymnastické predmety (okrem odevov), pokiaľ patria do triedy 28, dekoratívne vianočné stromčeky.

(511) 9, 15, 28

(210) 49317

(111) **163 120**

(220) 22.04.1976

(151) 07.01.1977

(180) 22.04.2006

(540)



(730) **Yamaha Corporation**, Hamamatsu, Shizuo, JP;

(510) Elektronické a elektrické prístroje vrátane rozhlasových prijímacích prístrojov, taniere pod gramofónové platne, reproduktory, kufrikové magnetofóny, stereoskopické aparáty, hudobné nástroje (okrem hovoriacich aparátov), ich časti a príslušenstvá, hry, športové a gymnastické predmety (okrem odevov), pokiaľ sú zaradené do triedy 28, dekoratívne vianočné stromčeky.

(511) 9, 15, 28

(210) 49318

(111) **163 233**

(220) 30.03.1976

(151) 08.04.1977

(180) 30.03.2006

(540)

(730) **Control Data System, Inc.**, spoločnosť zriadená podľa zákonov štátu Delaware, 4201 Lexington Avenue North, Arden Hills, Minnesota 55126-6198, US;

(510) Elektronické a elektrické počítače, počítaacie stroje, prístroje kontrolné a oznamovacie, koncovky a príslušenstvo týchto výrobkov, prístroje časomerné, prístroje na čítanie mikrofilmov a ich kontrolu, prístroje vážiace a meracie, prístroje a systémy telemetrické, magnetické pásky, elektrické zosilňovače a filtre, systémy na meranie a kontrolu hladiny alebo tlaku tekutín, poplašné zariadenia, alternátory, elektrické skúšobné zariadenia, optické skúšobné zariadenia, diskové tesnenia, elektrické tekutinové kontaktné stýkače, zariadenia na dodávku elektrickej energie, uzemňovacie automaty a odrušovače, sústavy tlačených okruhov, okruhové moduly a integrované okruhy, elektrické spínače, elektrické kontrolné zariadenia motorov, sviečky, transmisie, prijímače a prenosné zariadenia, kontrolné zariadenia púmp, počítačové programy, časti a príslušenstvá všetkých uvedených výrobkov, pokiaľ patria do tr. 9. Inštrukčné a kódovacie manuály umožňujúce získavanie optimálnych riešení matematických simulácií vedeckých a obchodných problémov použitím počítačov a podobných zariadení, výchovný a vyučovací materiál určený pre pamäť a/alebo program počítačov, riadenie počítačových operácií a riadenie podnikov, periodicky vydávané spravodajstvá, záznamové karty, papierové pásky, mapovacie papier, zábavní, cestovní a športoví sprievodcovia, obchodné formuláre, formuláre a záznamové listy na prevádzku podnikov s vkladným kARBónovým papierom alebo vybavené kARBónom na jednej strane a spojené na jednom alebo viacerých okrajoch, obálky s perforáciou na jednej alebo viacerých stranách, konosamenty, tlačiarenské pásky a papier, všetko pokiaľ patrí do tr. 16. Programovacie počítačové služby, služby spojené s vkladáním programov do počítačov a so spracovaním údajov v počítačoch, oznamovacích systémoch, systémoch telemetrických, obstarávanie účtovníckych služieb, štatistické služby, rozbor prieskumu trhu, poradenské služby, hlavne inžinierske, návrhárske a obchodné, vydávanie a predaj lotériových losov a tiketov, služby poskytované podľa zákona pri prevádzke lotérií a sázok pomocou počítačového systému, poskytovanie úverových služieb, hlavne pôžičiek študentom, obchodných pôžičiek, financovanie strojového vybavenia a jeho požíčovanie vrátane počítačov a/alebo zariadenia na spracovávanie údajov, poskytovanie úverov jednotlivcom a podnikom, poskytovanie exportných úverov, poradenské služby v odbore financií a bankovníctva, poskytovanie poistenia úrazového, životného a záručného, vyučovacie služby, splátkové a dôchodkové programy, opravy, údržba a servis

systemov na spracovanie údajov, počítače, oznamovacie systémy a telemetrické systémy, kontraktálne služby pre stavbu, opravy a údržbu budov, na zariadenia na spracovanie údajov, všeobecné kontraktálne služby pre stavbu, opravu a udržiavanie zariadenia na kontrolu okolia, najmä na kontrolu vlhkosti, teploty, prašnosti, pre počítače a zariadenia na spracovávanie údajov, inštalovanie a údržba systémov na spracovávanie údajov a/alebo počítačov, doplnkových systémov počítačov (motorové alternátory), ústredné kontrolné systémy, oznamovacie systémy a telemetrické systémy, počítačové rozborov a vyhodnocovanie údajov pre výrobnú prevádzku a výroby, kontrolu kvality, vynálezcovskej činnosti, technológií a účtovníctva, počítajúc do toho aj súhrnné výrobné správy, poradenské služby pre plánovanie, simuláciu výrobných schém s cieľom dosiahnuť maximálnu efektívnosť ľudskej práce a technických prostriedkov, uskutočňovanie matematických a štatistických rozborov a analýz pomocou počítačového systému, uskutočňovanie štatistických analýz pre nemocnice a lekársku opateru, služby sledovania trhu uskutočňované telefonicky, služby pri riešení úloh a na dosiahnutie maximálnej a optimálnej úrovne poskytovaných služieb, oznamovacie a telemetrické služby v súvislosti s oznamovaním a/alebo prenášaním údajov a/alebo počítačom orientovaných informácií, služby poskytované v súvislosti s dopravou a dodávková služba hlavne v odbore počítačov a výpočtových zariadení, vzdelávacie služby, najmä výcvik v programovaní, údržbe a prevádzke počítačov a pridružených tzv. hardvéroch a softvéroch a pri riadení podnikov, vydávanie a predaj vstupeniek na podujatia zábavné, turistické, športové a iné, služby pri počítačovom spracovávaní časových plánov.

(511) 9, 16, 35, 37, 42
(210) 49278

(111) 163 294
(220) 16.04.1976
(151) 13.06.1977
(180) 16.04.2006
(540)

TREMCO

(730) **Tremco Incorporated**, 3735 Green Road, Beachwood, Ohio 44122, US;
(510) Tekuté a plastické nátery striech; Lazúrovacie, škárovacie a tesniace zmesi; zmesi na spájanie rúrok; Stavebné materiály, bituminózne vodovzdorné výrobky tak v kvapalnej, ako aj v plastickej forme, výrobky z asfaltovej emulzie vodovzdorné v polotekutej forme, asfaltové emulzie na pokrývanie dlažôk, tužidlo do betónových podláh.

(511) 2, 17, 19
(210) 49305

(111) 163 605
(220) 22.04.1976
(151) 24.03.1978
(180) 22.04.2006

(540)

ELECTONE

(730) **Yamaha Corporation**, Hamamatsu, Shizuo, JP;
(510) Hudobné nástroje (okrem hovoriacich a rozhlasových aparátov), ich časti a príslušenstvá.

(511) 15
(210) 49316

(111) 163 669
(220) 07.07.1977
(151) 16.05.1978
(180) 07.07.2007
(540)



(730) **Fujisawa Pharmaceutical Co., Ltd.**, Osaka, JP;
(510) Výrobky farmaceutické, zverolekárske a zdravotnícke, výrobky dietetické pre deti a chorých, náplasti, obväzový materiál, hmoty určené na plombovanie zubov a na odtlačky zubov, dezinfekčné prostriedky, prostriedky na ničenie rastlinných a živočíšnych škodcov.

(511) 5
(210) 50095

(111) 163 687
(220) 16.01.1978
(151) 05.06.1978
(180) 16.01.2008

AZAPHENICOL

(730) **SPOFA, a. s.**, Husinecká 11a, 130 00 Praha 3, CZ;
(510) Výrobky chemické pre zdravotnícky priemysel; umelé a syntetické živice; chemikálie na konzervovanie potravín; chemické prísady do krmív. Výrobky kozmetické, éterické oleje, medicínálne mydlá, vodičky na umývanie vlasov, prostriedky na čistenie zubov. Výrobky farmaceutické, veterinárne a zdravotnícke; liečivá pre ľudí a zvieratá; medikované krmné prípravky; výrobky dietetické pre deti a chorých; náplasti, obväzový materiál; hmoty na plombovanie zubov a na zubné odtlačky; dezinfekčné prostriedky, prostriedky na ničenie buriny a škodlivých zvierat; medicínálne nápoje, sirupy na farmaceutické účely; vitamínové a liečebné prísady do krmív. Krmné zmesi.

(511) 1, 3, 5, 31
(210) 50431

(111) 163 790
(220) 11.11.1977
(151) 01.09.1978
(180) 11.11.2007

GRASEX

(730) **Bitterfelder Vermögensverwaltung Chemie GmbH**, Bitterfeld, DE;

(510) Farmaceutické a veterinársko-medicínske výrobky, ako aj chemické výrobky na zdravotnícku starostlivosť, dietetické výrobky pre deti a chorých, náplasti, obväzový materiál, výplňové a odtlačkové hmoty na zubolekárske účely, dezinfekčné prostriedky, herbicidy a prostriedky proti škodlivým živočíchom.

(511) 5
(210) 50317

(111) **163 912**
(220) 13.04.1978
(151) 08.12.1978
(180) 13.04.2008

(540) **NEOGEST**

(730) **Léčivá, a. s.**, Dolní Měcholupy 130, 102 37 Praha 10, CZ;

(510) Umelé a syntetické živice, chemikálie na konzervovanie potravín; Výrobky kozmetické, éterické oleje, medicínálne mydlá, vodičky na umývanie vlasov, prostriedky na čistenie zubov; Výrobky chemické pre zdravotnícky priemysel, výrobky farmaceutické, veterinárne a zdravotnícke, liečivá pre ľudí a zvieratá, medikované krmné prípravky, výrobky dietetické pre deti a chorých; náplasti, obväzový materiál, hmoty na plombovanie zubov a na zubné odtlačky; dezinfekčné prostriedky, prostriedky na ničenie buriny a živočíšnych škodcov; vitamínové a liečebné prísady do krmív; medicínálne nápoje, sirupy na farmaceutické účely; Chemické prísady do krmív, krmné zmesi;

(511) 1, 3, 5, 31
(210) 50572

(111) **163 985**
(220) 14.08.1978
(151) 06.03.1979
(180) 14.08.2008

(540) **COMALCO**

(730) **Comalco Limited**, spoločnosť zriadená podľa zákonov štátu Victoria, Melbourne, Victoria, AU;

(510) Obyčajné kovy v surovom a polospracovanom stave a ich zliatiny, kotvy, nákovy, zvony, stavebný materiál z valcovaného alebo liateho kovu, koľajnice a iný kovový materiál určený na železničné účely, reťaze, kovové káble a drôty, zámočnicke výrobky, kovové rúry, nedobytné pokladnice a schránky, oceľové guľôčky, podkovy, klince a skrutki, rudy, iné kovové výrobky, ktoré nie sú zahrnuté v iných triedach.

(511) 6
(210) 50743

(111) **163 988**
(220) 07.12.1978
(151) 05.03.1979
(180) 07.12.2008

(540)



(730) **Sklárny BOHEMIA, a. s.**, nám. T. G. Masaryka 1130, 29034 Poděbrady, CZ;

(510) Sklo a sklenený tovar všetkých druhov.
(511) 9, 11, 14, 19, 20, 21, 34
(210) 50903

(111) **164 049**
(220) 09.11.1978
(151) 19.04.1979
(180) 09.11.2008

(540) **PROBIOS**

(730) **Chr. Hansen's Biosystems A/S**, spol. organiz. a exist. podľa dánskych zákonov, 10-12 Boge Alle, DK-2970 Horsholm, DK;

(510) Prírodné poľnohospodárske plodiny obsahujúce mikróbové kultúry.

(511) 31
(210) 50861

(111) **164 105**
(220) 24.10.1978
(151) 05.07.1979
(180) 24.10.2008

(540) **SPORTAK**

(730) **AgrEvo UK Limited**, Hauxton, Cambridge CB2 5HU, GB;

(510) Insekticidy, pesticidy, fungicidy a herbicidy.
(511) 5

(210) 50833

(111) **164 157**
(220) 07.07.1978
(151) 06.09.1979
(180) 07.07.2008

(540) **ASTROTURF**

(730) **SOUTHWEST RECREATIONAL INDUSTRIES, INC.**, 701 Leander Drive, Leander, Texas 78646, US;

(510) Povrchové krytiny z vlákna na vnútorné a vonkajšie použitie, umelé trávniky.

(511) 27
(210) 50692

(111) **164 343**
(220) 27.11.1978
(151) 27.03.1980
(180) 27.11.2008

(540) **MIGATRONIC**

- (730) **Svejsmaskinefabrikken Migatronic A/S**, Aggersundvej, Fjerritslev, DK;
 (510) Zváracie stroje a zváracie zariadenia, ich diely a výstroj vrátane elektrických zváracích strojov a zariadení, ich dielov a výstrojov.
 (511) 7
 (210) 50897

- (111) **166 315**
 (220) 10.09.1985
 (151) 21.08.1986
 (180) 10.09.2005

(540) **BRONTO SKYLIFT**

- (730) **Bronto Skylift Oy Ab, corporation of Finland** Reg. No. 631.770, Tampere, FI;
 (510) Nosné konštrukcie hydraulických korčkových výťahov, korččky prispôbené na používanie na hydraulické zdvíhacie stroje, hydraulicky ovládané výsúvacie pracovné plošiny, časti a vybavenie uvedených výrobkov. Záchrané, hasiace a protipožiarne zariadenia a prístroje a ich časti.
 (511) 7, 9
 (210) 54344

- (111) **166 449**
 (220) 28.11.1985
 (151) 03.01.1987
 (180) 28.11.2005

(540) **CARGILL**

- (730) **Cargill, Incorporated**, spoločnosť zriadená podľa zákonov štátu Delaware, 15407 McGinty Road West, Wayzata, Minnesota 55391-2399, US;
 (510) Obilie a iné poľnohospodárske výrobky, osivá a semená, krmivá pre zvieratá a prísady do krmív.
 (511) 31
 (210) 54431

- (111) **166 525**
 (220) 28.11.1985
 (151) 17.03.1987
 (180) 28.11.2005

(540) **AUTOŠKODA**

- (730) **ŠKODA, a. s.**, Plzeň, CZ;
 (510) Pozemné dopravné prostriedky, hlavne osobné a nákladné automobily, autobusy a trolejbusy, traktory, ich súčasti a príslušenstvá.
 (511) 12
 (210) 54430

- (111) **166 862**
 (220) 03.12.1986
 (151) 23.03.1988
 (180) 03.12.2006
 (540)



- (730) **PHILIPS ELECTRONICS UK LIMITED**, 420-430, London Road, Croydon CR9 3QR, GB;
 (510) Prístroje a nástroje vedecké, elektrické, elektronické, rozhlasové, televízne, telekomunikačné, námorné, meracie, signalizačné, zisťovacie a kontrolné, prístroje uvádzané do činnosti vhođením mince, stroje reprodukujúce zvuk, zosilňovače zvuku a obrazu, prístroje, nástroje a médiá na zosilňovanie, reprodukciu a nahrávanie zvuku a obrazu, gramofónové platne, pásky a drôty na záznam a reprodukciu zvuku a/ alebo obrazu, kazety a kotúče na použitie s týmito prístrojmi, adaptéry na gramofónové platne; elektronické trubice (okrem na svietenie), tranzistory, diódy a elektrické polovodičové zariadenia, pokiaľ patria do triedy 9, elektrické batérie, nabíjače elektrických batérií, elektrické akumulátory, spínače, obmedzovače prúdu, regulátory prúdu, vypínače, spojové zariadenia, relé, drôty, káble, spojovače a terminály, všetko ako elektrotechnické výrobky, elektrotechnické potreby pre domácnosť, elektrodynamické vibrátory na skúšobné účely, všetko pokiaľ patrí do triedy 9, náhradné jednotky na dodávku elektrického prúdu, elektronické kontrolné prístroje, pokiaľ patria do triedy 9, elektrické oscilačné generátory, nástroje a prístroje na zachytávanie ozveny, motorčeky pre gramofóny, vlnovody, transformátory, komutátory, kondenzátory, regulátory napätia, odpory, drážky, cievky a konduktory, všetko ako elektrotechnické výrobky, súčasti a príslušenstvo všetkých týchto výrobkov, pokiaľ patria do triedy 9.
 (511) 9
 (210) 54935

- (111) **167 038**
 (220) 25.04.1988
 (151) 15.09.1988
 (180) 25.04.2008

(540) **GLYSTROPHAN**

- (730) **Léčiva, a. s.**, Dolní Měcholupy 130, 102 37 Praha 10, CZ;
 (510) Veterinárne liečivo.
 (511) 5
 (210) 55642

- (111) **167 170**
 (220) 02.08.1988
 (151) 03.02.1989
 (180) 02.08.2008

(540) **FRITOL**

- (730) **PALMA-TUMYS, a. s.**, Bratislava, Račianska 76, 836 04 Bratislava, SK;
 (510) Jedlé oleje a tuky.
 (511) 29
 (210) 55799

- (111) **167 239**
 (220) 10.11.1988
 (151) 16.05.1989
 (180) 10.11.2008

(540) **SUPEC**(730) **General Electric Company**, spoločnosť zriadená podľa zákonov štátu New York, Schenectady, New York, US;

(510) Termoplastické živice používané vo výrobe.

(511) 1

(210) 55961

(180) 26.05.2008

(540)

**Café de Colombia**(730) **Federacion Nacional de Cafeteros Colombia**, Bogota, CO;

(510) Káva a nápoje na základe kávy.

(511) 30

(210) 55698

(111) **167 351**

(220) 28.12.1988

(151) 16.08.1989

(180) 28.12.2008

(540) **LIPTON**(730) **UNILEVER N. V.**, Rotterdam, NL;

(510) Mäso, ryby, hydina a zverina, mäsové výt'ažky, konzervované sušené a varené ovocie a zelenina, rôsoly, zavaraniny, vajcia, mlieko a mliečne výrobky, jedlé oleje a tuky, prísady do šalátov, konzervované potraviny, káva, čaj, kakao, cukor, ryža, tapioka, ságo, kávové náhradky, múka a obilné výrobky určené na ľudskú výživu, chlieb, sladké pečivo a cukrovinky, zmrzlina, med, sirup z melasy, kvasnice, prášky do pečiva, soľ, horčica, ocot, chuťové omáčky (s výnimkou prísad do šalátov), korenie, ľad, pivo, minerálne vody, šumivé nápoje a iné nealkoholické nápoje, ovocné nápoje a ovocné džúsy, sirupy a iné prípravky na prípravu nápojov.

(511) 7, 9, 16

(210) 56037

(111) **169 301**

(220) 08.12.1988

(151) 10.03.1992

(180) 08.12.2008

(540)

P&W(730) **United Technologies Corporation**, spoločnosť zriadená podľa zákonov štátu Delaware, Hartford, Connecticut, 06101, US;

(510) Motory na použitie v motorových lietadlách; náhradné diely k nim .

(511) 7, 12

(210) 55993

(111) **167 383**

(220) 07.10.1988

(151) 20.09.1989

(180) 07.10.2008

(540) **INTUITION**(730) **UNILEVER N. V.**, Weena 455, Rotterdam, NL;

(510) Kozmetické prípravky, éterické oleje, voňavky, parfumy, kolínske vody, mydlá, prípravky na čistenie zubov, neliečebné toaletné prípravky, neliečebné prípravky na starostlivosť o pleť, dezodoranty na osobné použitie, neliečebné prípravky na starostlivosť o vlasy.

(511) 3

(210) 55906

(111) **167 391**

(220) 15.12.1988

(151) 26.09.1989

(180) 15.12.2008

(540) **ROSANELA**(730) **ALPA, s. r. o.**, Hornoměstská 378, 594 25 Velké Meziříčí, CZ;

(510) Toaletné mydlá, kozmetické pleťové krémy.

(511) 3

(210) 56003

(111) **167 570**

(220) 26.05.1988

(151) 16.02.1990

Prevody ochranných známok

Číslo zápisu	Predchádzajúci majiteľ	Terajší majiteľ	S účinnosťou od:
89 027	KOH-I-NOOR, spojené kovoprůmyslové závody, národní podnik, Praha - Vršovice, CZ;	KOH-I-NOOR, a. s., Vršovická 51, 101 15 Praha 10, CZ;	19.11.98
90 910	CARBORUNDUM-ELECTRITE, spojené závody Benátky nad Jizerou, Benátky nad Jizerou, CZ;	CARBORUNDUM ELECTRITE, a. s., Benátky nad Jizerou, CZ;	09.11.98
91 120	Höganäs Aktiebolag, Höganäs, SE;	Svenska Höganäs AB, Sisjö Kullegata 8, Göteborg, SE;	23.11.98
91 365	CARBORUNDUM-ELECTRITE, spojené závody Benátky nad Jizerou, Benátky nad Jizerou, CZ;	CARBORUNDUM ELECTRITE, a. s., Benátky nad Jizerou, CZ;	09.11.98
95 280	SLOVAKOFARMA, a. s., Železničná 12, 920 27 Hlohovec, SK;	GALENA, a. s., Ostravská 29, 747 70 Opava - Komárov, CZ;	13.11.98
98 525	Léčiva, a. s., Dolní Měcholupy 130, 102 37 Praha 10, CZ;	Biotika, a. s., 976 13 Slovenská Lúпча, SK;	13.11.98
100 270	SPOFA, a. s., Husinecká 11a, 130 00 Praha 3, CZ;	LÉČIVA, a. s., Dolní Měcholupy 130, 102 37 Praha 10, CZ;	09.11.98
100 438	SPOFA, a. s., Husinecká 11a, 130 00 Praha 3, CZ;	BIOTIKA, a. s., Příboj 335, 976 13 Slovenská Lúпча, SK;	11.11.98
113 405	KOH-I-NOOR HARDTMUTH, státní podnik, České Budějovice, CZ;	KOH-I-NOOR HARDTMUTH, akciová společnost, F. A. Gerstnera 3, 371 30 České Budějovice, CZ;	10.11.98
113 485	PAL, a. s., Praha, CZ;	PAL Praha, a. s., Mladoboleslavská 15, 197 00 Praha 9 - Kbely, CZ;	16.11.98
115 731	Zbrojovka Brno, státní podnik, Brno, CZ;	Zbrojovka Brno, a. s., Lazaretní 7, 656 17 Brno, CZ;	06.11.98
117 183	Slovácké konzervárny, koncernový podnik, Uherské Hradiště, CZ;	Slovácké konzervárny Uherské Hradiště, Uherské Hradiště, CZ;	09.11.98
117 183	Slovácké konzervárny Uherské Hradiště, Uherské Hradiště, CZ;	Rudolf Jelínek, státní podnik, Vizovice, 763 12 Vizovice, CZ;	09.11.98

Číslo zápisu	Predchádzajúci majiteľ	Terajší majiteľ	S účinnosťou od:
117 183	Rudolf Jelínek, státní podnik, Vizovice, 763 12 Vizovice, CZ;	RUDOLF JELÍNEK, a. s., Razov 472, 763 12 Vizovice, CZ;	09.11.98
151 986	Slovácké konzervárny, koncernový podnik, Uherské Hradiště, CZ;	Slovácké konzervárny Uherské Hradiště, Uherské Hradiště, CZ;	06.11.98
151 986	Slovácké konzervárny Uherské Hradiště, Uherské Hradiště, CZ;	Rudolf Jelínek, státní podnik, Vizovice, 763 12 Vizovice, CZ;	06.11.98
151 986	Rudolf Jelínek, státní podnik, Vizovice, 763 12 Vizovice, CZ;	RUDOLF JELÍNEK, a. s., Razov 472, 763 12 Vizovice, CZ;	06.11.98
152 024	Dental, státní podnik, Praha, CZ;	Dental, a. s., Černokostelecká 84, 100 31 Praha 10, CZ;	06.11.98
152 722	KOH-I-NOOR, spojené kovoprůmyslové závody, národní podnik, Praha - Vršovice, CZ;	KOH-I-NOOR, a. s., Vršovická 51, 101 15 Praha 10, CZ;	19.11.98
154 330	Slovácké konzervárny, koncernový podnik, Uherské Hradiště, CZ;	Slovácké konzervárny Uherské Hradiště, CZ;	09.11.98
154 330	Slovácké konzervárny Uherské Hradiště, Uherské Hradiště, CZ;	Rudolf Jelínek, státní podnik, Vizovice, 763 12 Vizovice, CZ;	09.11.98
155 469	Biotika, a. s., 976 13 Slovenská Ľupča, SK;	GALENA, a. s., Ostravská 29, 747 70 Opava - Komárov, CZ;	06.11.98
157 188	Léčiva, státní podnik, Praha, CZ;	Léčiva, a. s., Dolní Měcholupy 130, 102 37 Praha 10, CZ;	09.11.98
157 209	Jihočeské papírny, národní podnik, Větrní u Českého Krumlova, CZ;	Jihočeské papírny, 382 11 Větrní u Českého Krumlova, CZ;	09.11.98
157 209	Jihočeské papírny, 382 11 Větrní u Českého Krumlova, CZ;	Jihočeské papírny, a. s., Větrní u Českého Krumlova, CZ;	09.11.98
157 209	Jihočeské papírny, a. s., Větrní, 382 11 Větrní u Českého Krumlova, CZ;	Bupak Obaly, a. s., Papírenská 41, 370 11 České Budějovice, CZ;	09.11.98
157 245	Dupli-Color Corporation, Zug, CH;	Interfarb Holding AG, Steinhausen, CH;	24.11.98
157 245	Interfarb Holding AG, Steinhausen, CH;	Vogelsang Holding AG, Volketswil, CH;	24.11.98

Číslo zápisu	Predchádzajúci majiteľ	Terajší majiteľ	S účinnosťou od:
157 245	Vogelsang Holding AG, Volketswil, CH;	Kurt Vogelsang GmbH, Hassmersheim, CH;	24.11.98
160 379	The Kendall Company, spol. zriadená podľa zákonov štátu Delaware, Massachusetts, US;	TYCO INTERNATIONAL LTD., One Tyco Park, Exeter, New Hampshire 038 33 US;	16.11.98
162 855	SPOFA, a. s., Husinecká 11a, 130 00 Praha 3, CZ;	BIOTIKA, a. s., Priboj 335, 976 13 Slovenská Ľupča, SK;	11.11.98
162 945	Brook Bond Group Limited, Londýn E. C., GB;	Unilever N. V., Rotterdam, NL;	09.11.98
163 233	Control Data Corporation, spoločnosť zriadená podľa zákonov štátu Delaware, 8100 34 th Avenue South, Minneapolis, Minnesota 55420, US;	Control Data System, Inc., spoločnosť zriadená podľa zákonov štátu Delaware, 4201 Lexington Avenue North, Arden Hills, Minnesota 55126-6198, US;	11.11.98
164 049	Pioneer Hi-Bred International, Inc., spoločnosť zriadená podľa zákonov štátu Iowa, Des Moines, Iowa, US;	Chr. Hansen's Biosystems A/S, spol. organizovaná a existujúca podľa dánskych zákonov 10-12 Boge Alle, DK-2970 Horsholm, DK;	09.11.98
164 157	ASTROTURF INDUSTRIES, INC., spol. zriadená podľa zákonov štátu Delaware, Dalton, Georgia, US;	SOUTHWEST RECREATIONAL INDUSTRIES, INC., P. O. Box 589, 701 Leander Drive, Leander, Texas 78646, US;	19.11.98
164 347	Pioneer Hi-Bred International, Inc., spoločnosť zriadená podľa zákonov štátu Iowa, Des Moines, Iowa, US;	Chr. Hansen's Biosystems A/S, spol. organizovaná a existujúca podľa dánskych zákonov, 10-12 Boge Alle, DK-2970 Horsholm, DK;	09.11.98
164 730	Ján Becher, výroba lihovín, národný podnik, Karlovy Vary, CZ;	Jan Becher - Karlovarská Becherovka, a. s., T. G. Masaryka 57, 360 76 Karlovy Vary, CZ;	13.11.98
164 987	United Distillers & Vintners (ER) Limited, Edinburgh, GB;	Bacardi & Company Limited, Aeulestrasse 772, Vaduz, LI;	06.11.98
165 817	LEVITEX, štátny podnik, Ku Bratke 5, 934 01 Levice, SK;	Levitex, a. s., Ku Bratke 5, 934 01 Levice, SK;	17.11.98
166 315	Bronto Skylift Oy Ab, corporation of Finland, Reg. No. 213.037, Tampere, FI;	Bronto Skylift Oy Ab, corporation of Finland Reg. No. 631 770, Tampere, FI;	11.11.98

Číslo zápisu	Predchádzajúci majiteľ	Terajší majiteľ	S účinnosťou od:
166 339	Monsato Company, spoločnosť zriadená podľa zákonov štátu Delaware, St. Louis, Missouri, US;	ADVANCED ELASTOMER SYSTEMS L. P., spoločenstvo podľa zákonov štátu Delaware, 388 South Main Street, Akron, Ohio, US;	06.11.98
167 383	The Procter and Gamble Company, spoločnosť zriadená podľa zákonov štátu Ohio, Cincinnati, Ohio, US;	UNILEVER N. V., Weena 455, Rotterdam, NL;	09.11.98
167 673	Ralston Purina Company, St. Louis, Missouri, US;	GENERAL MILLS, INC., spol. podľa zákonov štátu Delaware, One General Mills Boulevard, Minneapolis, Minnesota 55440, US;	12.11.98
168 004	Strojstav Bratislava, a. s., Bratislava, SK;	COOPEX GROUP, a. s., Za kasárňou 1, 832 04 Bratislava, SK;	10.11.98
168 555	Oracle Corporation, spoločnosť zriadená podľa zákonov štátu Kalifornie, 500 Oracle Parkway, Redwood Shores, California 94065, US;	Oracle Corporation, spoločnosť zriadená podľa zákonov štátu Delaware, 500 Oracle Parkway, Redwood Shores, California 94065, US;	06.11.98
168 829	MASCOT ELECTRONICS AS, Friedrikstad, NO;	MASCOT AS, Mosseveien 109, 1624 Gressvik, NO;	11.11.98
169 604	THE DONNA KARAN COMPANY, spoločnosť zriadená podľa zákonov štátu New York, New York, New York, US;	Gabrielle Studio, Inc., 550 Seventh Avenue, New York, New York 10018, US;	11.11.98
169 736	Crystal Brands, Inc., 404 Fifth Avenue, New York, US;	MONET SALES CORP., c/o Chemical Venture Partners, 840 Apollo Street, Suite 223, El Segundo, 902 45 California, US;	24.11.98
170 019	THE DONNA KARAN COMPANY, spoločnosť zriadená podľa zákonov štátu New York, New York, New York, US;	Gabrielle Studio, Inc., 550 Seventh Avenue, New York, New York 10018, US;	11.11.98
170 028	Crystal Brands, Inc., 404 Fifth Avenue, New York, US;	MONET SALES CORP., c/o Chemical Venture Partners, 840 Apollo Street, Suite 223, El Segundo, 902 45 California, US;	24.11.98
171 459	OTF, a. s., Závodná 459, Nižná, SK;	OTF-ZAM, a. s., Nová doba 497, 027 43 Nižná, SK;	04.11.98
172 077	DANUBIAPRINT, š. p., Fučíkova 22, 815 80 Bratislava, SK;	Dunajské tlačiarne, a. s., Medená 22, 815 80 Bratislava, SK;	13.11.98

Číslo zápisu	Predchádzajúci majiteľ	Terajší majiteľ	S účinnosťou od:
172 078	DANUBIAPRINT, š. p., Fučíkova 22, 815 80 Bratislava, SK;	Dunajské tlačiarne, a. s., Medená 22, 815 80 Bratislava, SK;	13.11.98
172 098	United Kingdom Atomic Energy Authority, Harwell, Didcot, Oxfordshire, OX11 0RA, GB;	AEA Technology plc, 329 Harwell, Did- Oxfordshire, OX11 0RA, GB;	19.11.98
172 105	FRUCONA, štátny podnik Košice, Textilná 6, 042 62 Košice, SK;	FRUCONA Košice, a. s., Textilná 6, 042 62 Košice, SK;	10.11.98
172 467	Ralston Purina Company, St. Louis, Missou- ri, US;	GENERAL MILLS, INC., spol. podľa zá- konov štátu Delaware, One General Mills Boulevard, Minneapolis, Minnesota 55440, US;	12.11.98
172 468	Ralston Purina Company, St. Louis, Missou- ri, US;	GENERAL MILLS, INC., spol. podľa zá- konov štátu Delaware, One General Mills Boulevard, Minneapolis, Minnesota 55440, US;	12.11.98
172 471	Ralston Purina Company, St. Louis, Missou- ri, US;	GENERAL MILLS, INC., spol. podľa zá- konov štátu Delaware, One General Mills Boulevard, Minneapolis, Minnesota 55440, US;	12.11.98
172 592	Ralston Purina Company, St. Louis, Missou- ri, US;	GENERAL MILLS, INC., spol. podľa zá- konov štátu Delaware, One General Mills Boulevard, Minneapolis, Minnesota 55440, US;	12.11.98
172 654	Procter & Gamble AG, 1, rue du Pré-de-la- -Bichette, CH-1211 Geneve 2, CH;	Dana Perfumers Corp., 635 Madison Ave- nue, Neww York, NY, US;	19.11.98
172 733	The Kendall Company, 15 Hampshire Street, Mansfield, Massachusetts 02048, US;	TYCO INTERNATIONAL LTD., One Tyco Park, Exeter, New Hampshire, 03833, US;	17.11.98
172 743	Minnesota Mining and Manufacturing Com- pany, spol. zriadená podľa zákonov štátu De- laware, St. Paul, Minnesota, US;	IMATION CORP., 1 Imation Place, Oak- dale, Minnesota 55128, US;	10.11.98
172 746	Ralston Purina Company, St. Louis, Missou- ri, US;	GENERAL MILLS, INC., spol. podľa zá- konov štátu Delaware, One General Mills Boulevard, Minneapolis, Minnesota 55440, US;	12.11.98

Číslo zápisu	Predchádzajúci majiteľ	Terajší majiteľ	S účinnosťou od:
173 284	Walngler Fassadentechnik AG, Oberstmühle 3, CH-6370 Stans, CH;	DERIZO, s. r. o., 925 24 Krílová pri Senci, SK;	12.11.98
173 640	FRUCONA, štátny podnik Košice, Textilná 6, 042 62 Košice, SK;	FRUCONA Košice, a. s., Textilná 6, 042 62 Košice, SK;	10.11.98
173 650	AQUAVITA, spol. s r. o., Drážďanská 14, 400 81 Ústí nad Labem, CZ;	Československá plavba labská, a. s., Karla Čapka 1, 405 01 Děčín, CZ;	11.11.98
173 761	Jelínek Marian, Švabinského 10, 851 01 Bratislava, SK;	ELMONT, s. r. o., Rezedová 1, 821 01 Bratislava, SK;	06.11.98
173 815	Effems AG, Zug, CH;	Master Foods Slovakia, k. s., Bajkalská 25, Bratislava, SK;	06.11.98
173 860	BÄR PRAHA, s. r. o., Opravářská 944/2, 102 00 Praha 10, CZ;	GERD BÄR, GmbH, Industriegebiet Böllinger Höfe, Pfaffenstrasse 7, D-74078 Heilbronn, DE;	12.11.98
174 396	Josef W. Ostendorf GmbH & Co., Coesfeld, Westf., DE;	Fritz Schömer Gesellschaft mbH, Aufeldstrasse 23, A-3400 Klosterneuburg, AT;	24.11.98
174 748	VIACOM INTERNATIONAL INC., 1515 Broadway, New York, New York, US;	VIACOM INTERNATIONAL SERVICES INC., 1515 Broadway, New York, York, US;	11.11.98
174 833	FLEUR DE SANTÉ AB, Fagerstagatan 1, S-214 44 Malmö, SE;	Oriflame International S. A., 3 Avenue Pasteur, 2311 Luxembourg, LU;	24.11.98
174 934	Glitsch, Inc., spol. zriadená podľa zákonov štátu Delaware, 4900 Singleton Boulevard, Dallas, Texas 75222, US;	4900 Singleton, L. P., 4900 Singleton, Dallas, Texas 75212, US;	17.11.98
174 934	4900 Singleton, L. P., 4900 Singleton, Dallas, Texas 75212, US;	Koch (Cyprus) Limited, spol. organizovaná podľa zákonov zeme Cyprus, 1 Lambousas Street, Nicosia 1095, CY;	17.11.98
174 935	Glitsch, Inc., spol. zriadená podľa zákonov štátu Delaware, 4900 Singleton Boulevard, Dallas, Texas 75222, US;	4900 Singleton, L. P., 4900 Singleton, Dallas, Texas 75212, US;	17.11.98
174 935	4900 Singleton, L. P., 4900 Singleton, Dallas, Texas 75212, US;	Koch (Cyprus) Limited, spol. organizovaná podľa zákonov zeme Cyprus, 1 Lambousas Street, Nicosia 1095, CY;	17.11.98

Číslo zápisu	Predchádzajúci majiteľ	Terajší majiteľ	S účinnosťou od:
174 936	Glitsch, Inc., spol. zriadená podľa zákonov štátu Delaware, 4900 Singleton Boulevard, Dallas, Texas 75222, US;	4900 Singleton, L. P., 4900 Singleton, Dallas, Texas 75212, US;	17.11.98
174 936	4900 Singleton, L. P., 4900 Singleton, Dallas, Texas 75212, US;	Koch (Cyprus) Limited, spol. organizovaná podľa zákonov zeme Cyprus, 1 Lambousas Street, Nicosia 1095, CY;	17.11.98
174 937	Glitsch, Inc., spol. zriadená podľa zákonov štátu Delaware, 4900 Singleton Boulevard, Dallas, Texas 75222, US;	4900 Singleton, L. P., 4900 Singleton, Dallas, Texas 75212, US;	17.11.98
174 937	4900 Singleton, L. P., 4900 Singleton, Dallas, Texas 75212, US;	Koch (Cyprus) Limited, spol. organizovaná podľa zákonov zeme Cyprus, 1 Lambousas Street, Nicosia 1095, CY;	17.11.98
174 938	Glitsch, Inc., spol. zriadená podľa zákonov štátu Delaware, 4900 Singleton Boulevard, Dallas, Texas 75222, US;	4900 Singleton, L. P., 4900 Singleton, Dallas, Texas 75212, US;	19.11.98
174 938	4900 Singleton, L. P., 4900 Singleton, Dallas, Texas 75212, US;	Koch (Cyprus) Limited, spol. organizovaná podľa zákonov zeme Cyprus, 1 Lambousas Street, Nicosia 1095, CY;	19.11.98
174 939	Glitsch, Inc., spol. zriadená podľa zákonov štátu Delaware, 4900 Singleton Boulevard, Dallas, Texas 75222, US;	4900 Singleton, L. P., 4900 Singleton, Dallas, Texas 75212, US;	17.11.98
174 939	4900 Singleton, L. P., 4900 Singleton, Dallas, Texas 75212, US;	Koch (Cyprus) Limited, spol. organizovaná podľa zákonov zeme Cyprus, 1 Lambousas Street, Nicosia 1095, CY;	17.11.98
175 461	PORTFOLIO, a. s., Bořivojova 1007/105, 120 00 Praha 2, CZ;	Tatra CREDITTAX, s. r. o., akcionár Burzy cenných papierov v Bratislave, Pribinove sady 17, 018 51 Nová Dubnica, SK;	16.11.98
175 851	EMI GROUP plc, 4 Tenterden Street, London W1A 2AY, GB;	THORN (IP) Limited, Braid House, Arlington Business park, Berkshire RG7 4SA, GB;	06.11.98
175 925	Scott Paper Company, spol. zriadená podľa zákonov štátu Pennsylvania, Pennsylvania, US;	The Procter & Gamble Company, spol. zriadená podľa zákonov štátu Ohio, One Procter & Gamble Plaza, Cincinnati, Ohio, US;	05.11.98

Číslo zápisu	Predchádzajúci majiteľ	Terajší majiteľ	S účinnosťou od:
175 926	Scott Paper Company, spol. zriadená podľa zákonov štátu Pennsylvania, Pennsylvania, US;	The Procter & Gamble Company, spol. zriadená podľa zákonov štátu Ohio, One Procter & Gamble Plaza, Cincinnati, Ohio, US;	05.11.98
175 964	EMI GROUP plc, 4 Tenterden Street, London W1A 2AY, GB;	THORN (IP) Limited, Braid House, Arlington Business park, Berkshire RG7 4SA, GB;	06.11.98
176 205	EDB - DATASERVIS, spol. s r. o., Veveří 9, 602 00 Brno, CZ;	EDB - DATASERVIS, a. s., Veveří 9, 602 00 Brno, CZ;	11.11.98
176 319	MORAVSKOSLEZSKÉ PIVOVARY PŘEROV, a. s., Komenského 35, 750 51 Přerov, CZ;	"OSTRAVIA", spol. s r. o., Přívozká 1, 702 00 Ostrava I, CZ;	24.11.98
176 378	HAAGEN-DAZS BRANDS, INC., One Commerce Center, 12th & Orange Streets, Wilmington, DE 19801, US;	HAAGEN-DAZS Holdings, INC., a Delaware Corporation, One Commerce Center, 12th & Orange Streets, Wilmington, DE 19801, US;	24.11.98
176 378	HAAGEN-DAZS Holdings, INC., a Delaware Corporation, One Commerce Center, 12th & Orange Streets, Wilmington, DE 19801, US;	GRAMET TWO CORP., a Delaware Corporation, One Commerce Center, 12th & Orange Streets, Wilmington, DE 19801, US;	24.11.98
176 378	GRAMET TWO CORP., a Delaware Corporation, One Commerce Center, 12th & Orange Streets, Wilmington, DE 19801, US;	THE PILLSBURY COMPANY, a Delaware corporation, 200 South 6th Street, Minneapolis, MN 55402, US;	24.11.98
176 660	Moravskoslezské pivovary Přerov, a. s., Komenského 35, 750 51 Přerov, CZ;	Pivovar ZLOTOVAR, a. s., Opava, Pivovarská č. 6, Opava, CZ;	10.11.98
176 912	SEVAC, a. s., Korunní tř. 108, 101 03, Praha 10, CZ;	SEVAPHARMA, a. s., Korunní tř. 108, 101 03 Praha 10, CZ;	19.11.98
176 917	Technopol, a. s., Kutlíkova 17, 852 50 Bratislava, SK;	Technopol International, a. s., Kutlíkova 17, 852 50 Bratislava, SK;	23.11.98
176 921	Technopol, a. s., Kutlíkova 17, 852 50 Bratislava, SK;	Technopol International, a. s., Kutlíkova 17, 852 50 Bratislava, SK;	23.11.98
176 923	Technopol, a. s., Kutlíkova 17, 852 50 Bratislava, SK;	Technopol International, a. s., Kutlíkova 17, 852 50 Bratislava, SK;	23.11.98

Číslo zápisu	Predchádzajúci majiteľ	Terajší majiteľ	S účinnosťou od:
176 929	Technopol, a. s., Kutlíkova 17, 852 50 Bratislava, SK;	Technopol International, a. s., Kutlíkova 17, 852 50 Bratislava, SK;	23.11.98
176 930	Technopol, a. s., Kutlíkova 17, 852 50 Bratislava, SK;	Technopol International, a. s., Kutlíkova 17, 852 50 Bratislava, SK;	23.11.98
176 931	Technopol, a. s., Kutlíkova 17, 852 50 Bratislava, SK;	Technopol International, a. s., Kutlíkova 17, 852 50 Bratislava, SK;	23.11.98
177 165	Moravskoslezské pivovary Přerov, a. s., Komenského 35, 750 51 Přerov, CZ;	Pivovar ZUBR, a. s., Komenského 35, 750 51 Přerov, CZ;	10.11.98
177 295	The Kendall Company, 15 Hampshire Street, Mansfield, Massachusetts 02048, US;	TYCO INTERNATIONAL LTD., One Tyco Park, Exeter, New Hampshire, 03833, US;	17.11.98

Čiastočné prevody ochranných známok

(111) 174 192

bola s účinnosťou od 17.11.1998 čiastočne prevedená na:

(111) 174 192

(510) Mäso, ryby, hydina, zverina a všetky živočíšne potraviny patriace do triedy 29; konzervovaná, sušená a varená zelenina a ovocie; rôsoly a zaváraniny; mlieko a iné mliečne výrobky, šalátové dresingy; konzervačné prostriedky; hotové jedlá patriace do triedy 29; jedlé oleje a tuky, potraviny v konzervách, nálevy na šaláty, sójové výrobky; káva a náhradky kávy, čaj, cukor a ryža; múka a obilné výrobky, chlieb, jemné pečivo, zmrzlina a zmrzlinové krémy; med a sirupy z melasy; korenie; soľ, čierne korenie, horčica, ocot, chuťové omáčky; cestoviny; pukance a prípravky na výrobu pukancov; pizza a zmesi na prípravu pizze; tvarohové koláče; sendviče; hotové jedlá patriace do triedy 30; čerstvé ovocie a zelenina; rastliny a prírodné kvetiny; výrobky poľnohospodárske a záhradnícke a semená neobsiadnuté v iných triedach; krmivá; pivo, anglické pivo a ležiaky; alkoholické nápoje; minerálne a šumivé vody a iné nealkoholické nápoje; ovocné šťavy a džúsy; sirupy a iné prípravky na prípravu nápojov; vína, liehoviny a likéry; alkoholické nápoje; poskytovanie pomoci pri riadení podniku; obchodné poradenské služby; reklamné služby; organizovanie konferencií, výstav a obchodných stretnutí; hotelový management; zábavné a rekreačné služby; organizovanie zábavných akcií; prevádzkovanie a vedenie športových zariadení a udalostí; požičiavanie

filmov a videokaziet; donáška novin; prevádzkovanie telovýchovných a gymnastických zariadení; uskutočňovanie show; prevádzkovanie rekreačných zariadení; prevádzkovanie požičovní rádii a televízorov; organizovanie mítingov a konferencií; zaisťovanie miestností na mítingy a konferencie; rezervácia divadelných lístkov; organizovanie a prevádzkovanie kurzov pre zamestnancov predajní a hotelov; športové inštrukčné služby; organizovanie a zabezpečovanie športových udalostí; hotelové služby; reštauračné, barové a zásobovacie služby; hotelové rezervačné služby; ubytovacie služby; prázdninové služby; cestovné služby; návrhové a plánové služby, automaty pre hotely, kantíny, reštaurácie, predajne a ich údržba; ochrana cenností; prázdninové informácie; spotrebiteľské poradenské služby, ktoré sa týkajú prázdnin; kozmetické salóny a kadernícke služby; kaviarenské služby; maloobchodné služby; zriaďovanie a chod campingových zariadení; prázdninové campingové služby; stravovacie služby; zabezpečovanie zariadení na výstavy a trhy; hotelové manažérske služby; služby zabezpečujúce vedenie domácností; zabezpečovanie fotografických služieb; prenajímanie predajných automatov.

a

(111) A 174 192

(510) Kakao a cukrovinky.

Zmena v údajoch o majiteľoch ochranných známk

Číslo zápisu	Majiteľ	S účinnosťou od:
92 335	ROTER B. V., Arendstraat 3-5, 1223 RE Hilversum, NL;	18.11.98
151 710	ŠKODA LIAZ, a. s., Belgická 400, 466 05 Jablonec nad Nisou, CZ;	05.11.98
151 711	ŠKODA LIAZ, a. s., Belgická 400, 466 05 Jablonec nad Nisou, CZ;	05.11.98
157 194	PepsiCo., Inc., spoločnosť podľa zákonov štátu North Carolina, Purchase, N. Y., US;	06.11.98
157 154	ABB LUMMUS GLOBAL, INC., spoločnosť zriadená podľa zákonov štátu Delaware, Bloomfield, New Jersey, US;	18.11.98
157 244	AKAI ELECTRIC COMPANY LIMITED, 11-5, Shin-Yokohama 2-chome, Kohoku-ku, Yokohama-shi, JP;	05.11.98
157 465	Henkel Slovensko, spol. s r. o., Záhradnícka 91, 821 08 Bratislava, SK;	19.11.98
158 973	CIECH Spółka Akcyjna, Warszawa, PL;	24.11.98
160 379	TYCO INTERNATIONAL (US) INC., One Tyco Park, Exeter, New Hampshire 03833, US;	16.11.98
160 574	CIECH Spółka Akcyjna, Warszawa, PL;	24.11.98
160 794	CIECH Spółka Akcyjna, Warszawa, PL;	24.11.98
161 118	Procter & Gamble-Rakona, a. s., Rakovník, CZ;	09.11.98
161 366	Saab AB, Linköping, SE;	13.11.98
161 367	Saab AB, Linköping, SE;	13.11.98
161 899	AKAI ELECTRIC COMPANY LIMITED, 11-5, Shin-Yokohama 2-chome, Kohoku-ku, Yokohama-shi, JP;	05.11.98
162 125	ZENECA Inc., Wilmington, Delaware, US;	17.11.98
163 119	YAMAHA CORPORATION, Hamamatsu, JP;	06.11.98
163 120	YAMAHA CORPORATION, Hamamatsu, JP;	06.11.98

Číslo zápisu	Majiteľ	S účinnosťou od:
163 233	Control Data Corporation, spoločnosť zriadená podľa zákonov štátu Delaware, 8100 34 th Avenue South, Minneapolis, Minnesota 55420, US;	11.11.98
163 294	Tremco Incorporated, 3735 Green Road, Beachwood, Ohio 44122, US;	11.11.98
163 605	Yamaha Corporation, Hamamatsu, Shizuo, JP;	06.11.98
163 790	Bitterfelder Vermögensverwaltung Chemie GmbH, Bitterfeld, DE;	09.11.98
164 792	ŠKODA LIAZ, a. s., Belgická 400, 466 05 Jablonec nad Nisou, CZ;	05.11.98
164 987	United Distillers & Vintners (ER) Limited, Edinburgh, GB;	06.11.98
165 046	Malokarpatský vinársky podnik, a. s., Za dráhou 21, 902 20 Pezinok, SK;	09.11.98
165 047	Malokarpatský vinársky podnik, a. s., Za dráhou 21, 902 20 Pezinok, SK;	09.11.98
165 817	LEVITEX, štátny podnik, Ku Bratke 5, 934 01 Levice, SK;	17.11.98
166 288	Pivovary a sodovkárny Brno, a. s., Dusíkova 7, 638 00 Brno, CZ;	11.11.98
166 315	Bronto Skyliift Oy Ab, corporation of Finland Reg. No. 213.037, Tampere, FI;	11.11.98
166 449	Cargill, Incorporated, spoločnosť zriadená podľa zákonov štátu Delaware, 15407 McGinty Road West, Wayzata, Minnesota 55391-2399, US;	06.11.98
166 460	Pivovary a sodovkárny Brno, a. s., Dusíkova 7, 638 00 Brno, CZ;	11.11.98
166 525	ŠKODA, a. s., Plzeň, CZ;	11.11.98
166 784	Pivovary a sodovkárny Brno, a. s., Dusíkova 7, 638 00 Brno, CZ;	11.11.98
166 862	PHILIPS ELECTRONICS UK LIMITED, 420-430, London Road, Croydon CR9 3QR, GB;	13.11.98
167 006	Sanyo Electric Co., Ltd., 5-5, Keihan-hondori 2-chome, Moriguchi City, Osaka, JP;	13.11.98
168 771	Kimberly-Clark Tissue Company, 401 North Lake Street, Neenah, WI 54957-0349, US;	16.11.98
168 807	STOCK Plzeň, a. s., Palírenská 2, 315 51 Plzeň - Božkov, CZ;	24.11.98

Číslo zápisu	Majiteľ	S účinnosťou od:
169 736	Crystal Brands, Inc., 404 Fifth Avenue, New York, US;	24.11.98
170 028	Crystal Brands, Inc., 404 Fifth Avenue, New York, US;	24.11.98
170 497	AKZO NOBEL COATINGS, Inc., 4730 Crittenden Drive, Louisville, Kentucky 40209, US;	12.11.98
170 513	ETA, a. s., Poličská 444, 539 16 Hlinsko, CZ;	11.11.98
171 459	OTF-Holding, a. s., Závodná 459, 027 43 Nižná, SK;	04.11.98
171 866	MINERVA S. A. EDIBLE OILS ENTERPRISES, 31 Valaoritou Str., Metamorphosis Attikis 14452, GR;	11.11.98
172 077	Danubiaprint, a. s., Medená 22, 815 80 Bratislava, SK;	13.11.98
172 078	Danubiaprint, a. s., Medená 22, 815 80 Bratislava, SK;	13.11.98
172 098	United Kingdom Atomic Energy Authority, Harwell, Didcot, Oxfordshire, OX11 0RA, GB;	19.11.98
172 179	PALABA, a. s., Netovická 875, 274 44 Slaný, CZ;	06.11.98
172 180	PALABA, a. s., Netovická 875, 274 44 Slaný, CZ;	06.11.98
172 733	TYCO INTERNATIONAL (US) INC., One Tyco Park, Exeterm New Hampshire 03833, US;	17.11.98
173 042	Plakanda AG, Beckenhofstrasse 6, 8006 Zürich, CH;	16.11.98
173 225	MINDIPHARMA AG, St. Alban-Rheinweg 74, 4006 Basel, CH;	09.11.98
173 548	SVEDIA, spol. s r. o., Kočánkova 153, 851 01 Bratislava, SK;	12.11.98
173 589	RICHI, spol. s r. o., Stará Vajnorská cesta 67, 831 04 Bratislava, SK;	17.11.98
173 864	TEN EXPRES SLOVAKIA, spol. s r. o., Partizánska cesta 87, 974 00 Banská Bystrica, SK;	24.11.98
174 049	KARA, kožešnický kombinát, státní podnik, Komenského 63, 541 39 Trutnov, SK;	24.11.98

Číslo zápisu	Majiteľ	S účinnosťou od:
174 745	KELCOM International, spol. s r. o., Tomkova 142A, 500 26 Hradec Králové, CZ;	17.11.98
174 748	VIACOM INTERNATIONAL INC., 1515 Broadway, New York, New York, US;	11.11.98
175 851	EMI GROUP plc, 4 Tenterden Street, London W1A 2AY, GB;	06.11.98
175 964	EMI GROUP plc, 4 Tenterden Street, London W1A 2AY, GB;	06.11.98
176 205	EDB - DATASERVIS, spol. s r. o., Veveří 9, 602 00 Brno, CZ;	11.11.98
176 330	Henkel Slovensko, spol. s r. o., Záhradnícka 91, 821 08 Bratislava, SK;	19.11.98
176 917	Technopol, a. s., Kutlíkova 17, 852 50 Bratislava, SK;	23.11.98
176 921	Technopol, a. s., Kutlíkova 17, 852 50 Bratislava, SK;	23.11.98
176 923	Technopol, a. s., Kutlíkova 17, 852 50 Bratislava, SK;	23.11.98
176 929	Technopol, a. s., Kutlíkova 17, 852 50 Bratislava, SK;	23.11.98
176 930	Technopol, a. s., Kutlíkova 17, 852 50 Bratislava, SK;	23.11.98
176 931	Technopol, a. s., Kutlíkova 17, 852 50 Bratislava, SK;	23.11.98
176 987	Wall Data Incorporated, spoločnosť organizovaná a existujúca podľa zákonov štátu Washington, 11332 N. E. 122nd Way, Kirkland, WA 98034-6931, US;	12.11.98
177 295	TYCO INTERNATIONAL (US) INC., One Tyco Park, Exeterm New Hampshire 03833, US;	17.11.98

Licenčné zmluvy

Číslo zápisu	Majiteľ	Nadobúdateľ licencie	Dátum uzatvorenia licenčnej zmluvy	S účinnosťou od:
89 211	ROLLS-ROYCE PLC, Londýn SW1E 6AT, GB;	ROLLS-ROYCE Motor Cars Limited, Crewe, Cheshire CW1 3PL, GB;	01.04.96	24.11.98
91 693	ROLLS-ROYCE PLC, Londýn SW1E 6AT, GB;	ROLLS-ROYCE Motor Cars Limited, Crewe, Cheshire CW1 3PL, GB;	01.04.96	17.11.98
98 990	The Coca-Cola Company, spol. podľa zákonov štátu Delaware, Atlanta, Georgia, US;	COCA-COLA AMATIL SLOVAKIA, spol. s r. o., Na Pántoch 1, 835 12 Bratislava, SK;	01.10.93	13.11.98
152 673	ŠKODA, a. s., Tylova 57, 316 00 Plzeň, CZ;	ŠKODA SLOVAKIA, s. r. o., Okružná č. 5, 918 64 Trnava, SK;	22.04.98	18.11.98
152 674	ŠKODA, a. s., Tylova 57, 316 00 Plzeň, CZ;	ŠKODA SLOVAKIA, s. r. o., Okružná č. 5, 918 64 Trnava, SK;	22.04.98	12.11.98
152 715	ŠKODA, a. s., Tylova 57, 316 00 Plzeň, CZ;	ŠKODA SLOVAKIA, s. r. o., Okružná č. 5, 918 64 Trnava, SK;	22.04.98	12.11.98
152 893	ZKL Klášterec nad Ohří, a. s., Klášterec nad Ohří, CZ;	Považské strojárne, a. s., Robotnícka ul., 017 34 Považská Bystrica, SK;	10.03.93	05.11.98
152 893	ZKL Klášterec nad Ohří, a. s., Klášterec nad Ohří, CZ;	ZKL Praha, a. s., 109 05 Praha 10, CZ;	23.02.93	05.11.98
152 893	ZKL Klášterec nad Ohří, a. s., Klášterec nad Ohří, CZ;	ZVL Skalica, a. s., 909 81 Skalica SK;	23.02.93	05.11.98
152 893	ZKL Klášterec nad Ohří, a. s., Klášterec nad Ohří, CZ;	Blanické strojárny, s. p., Sellier a Bellot, 258 19 Vlašim, CZ;	23.02.93	05.11.98
152 893	ZKL Klášterec nad Ohří, a. s., Klášterec nad Ohří, CZ;	ZVL BEARINGS Prešov, a. s., Košická 1, 081 62 Prešov, SK;	12.03.93	05.11.98
152 893	ZKL Klášterec nad Ohří, a. s., Klášterec nad Ohří, CZ;	ZKL VÚVL, a. s., Mariánské nám. 1, 617 00 Brno-Komárov, CZ;	23.02.93	05.11.98

Číslo zápisu	Majiteľ	Nadobúdateľ licencie	Dátum uzatvorenia licenčnej zmluvy	S účinnosťou od:
152 893	ZKL Klášterec nad Ohří, a. s., Klášterec nad Ohří, CZ;	ZVL Žilina, a. s., 010 09 Žilina, SK;	11.03.93	05.11.98
152 893	ZKL Klášterec nad Ohří, a. s., Klášterec nad Ohří, CZ;	ZVL Kysucké Nové Mesto, a. s., 024 11 Kysucké Nové Mesto, SK;	05.05.93	05.11.98
152 893	ZKL Klášterec nad Ohří, a. s., Klášterec nad Ohří, CZ;	Zetor, státní podnik, Brno, CZ;	23.02.94	05.11.98
157 188	Léčiva, a. s., Dolní Měcholupy 130, 102 37 Praha 10, CZ;	INFUSIA, a. s., 289 13 Hořátek, CZ;	02.09.93	09.11.98
163 019	ROLLS-ROYCE PLC, Londýn SW1E 6AT, GB;	ROLLS-ROYCE Motor Cars Limited, Crewe, Cheshire CW1 3PL, GB;	01.04.96	17.11.98
163 020	ROLLS-ROYCE PLC, Londýn SW1E 6AT, GB;	ROLLS-ROYCE Motor Cars Limited, Crewe, Cheshire CW1 3PL, GB;	01.04.96	17.11.98
168 004	COOPEX GROUP, a. s., Zaskáříňou 1, 832 04 Bratislava, SK;	Strojstav Bratislava, spol. s r. o., Koceľova 9, 821 08 Bratislava, SK;	12.02.98	10.11.98
171 459	OTF-Holding, a. s., Závodná 459, 027 43 Nižná, SK;	OTF-TV, a. s., Závodná 459, 027 43 Nižná, SK;	01.07.98	04.11.98
171 459	OTF-Holding, a. s., Závodná 459, 027 43 Nižná, SK;	OTF-ZAM, a. s., Nová doba 497, 027 43 Nižná, SK;	01.07.98	04.11.98
171 459	OTF-Holding, a. s., Závodná 459, 027 43 Nižná, SK;	OTF-VVZ, s. r. o., Závodná 459, 027 43 Nižná, SK;	01.07.98	04.11.98
171 459	OTF-Holding, a. s., Závodná 459, 027 43 Nižná, SK;	OTF-SLUŽBY, s. r. o., Závodná 459, 027 43 Nižná, SK;	01.07.98	04.11.98
171 459	OTF-Holding, a. s., Závodná 459, 027 43 Nižná, SK;	OTF-ENERGIA, s. r. o., Závodná 459, 027 43 Nižná, SK;	01.07.98	04.11.98
171 459	OTF-Holding, a. s., Závodná 459, 027 43 Nižná, SK;	OTF-FORM, s. r. o., Závodná 459, 027 43 Nižná, SK;	01.07.98	04.11.98
171 459	OTF-Holding, a. s., Závodná 459, 027 43 Nižná, SK;	OTF-KOVOPLAST, s. r. o., Závodná 459, 027 43 Nižná, SK;	01.07.98	04.11.98

Číslo zápisu	Majiteľ	Nadobúdateľ licencie	Dátum uzatvorenia licenčnej zmluvy	S účinnosťou od:
172 408	Europapier Aktiengesellschaft, Autokaderstrasse 86-96, Wien, AT;	Europapier Beteiligungsgesellschaft m. b. H., Autokaderstrasse 86-96, Wien, AT;	01.01.95	04.11.98
172 408	Europapier Beteiligungsgesellschaft m. b. H., Autokaderstrasse 86-96, Wien, AT;	Europapier Slovakia, s. r. o., Sliačska 1, 830 08 Bratislava, SK;	01.01.95	04.11.98
176 639	ŠKODA, a. s., Tylova 57, 316 00 Plzeň, CZ;	ŠKODA SLOVAKIA, s. r. o., Okružná č. 5, 918 64 Trnava, SK;	22.04.98	11.11.98
177 379	PRAGOSOJA, spol. s r. o., Na Lysinách 245, 147 00 Praha 4, CZ;	BONAVITA - SERVIS, spol. s r. o., Tematínska ul. 2, 851 05 Bratislava, SK;	01.10.97	09.11.98
177 597	ŠKODA, a. s., Tylova 57, 316 00 Plzeň, CZ;	ŠKODA SLOVAKIA, s. r. o., Okružná č. 5, 918 64 Trnava, SK;	22.04.98	11.11.98
177 671	ŠKODA, a. s., Tylova 57, 316 00 Plzeň, CZ;	ŠKODA SLOVAKIA, s. r. o., Okružná č. 5, 918 64 Trnava, SK;	22.04.98	11.11.98
178 213	Mikasa Licensing, Inc., spol. zriadená podľa zákonov štátu Delaware, Carson City, Nevada, US;	AMERICAN COMMERCIAL INCORPORATED, 20633 South Forgyce Avenue, Carson, California, US;	18.02.91	12.11.98
514 036	SAUER-SUNDSTRAND GMBH & Co., 35, Krokamp, Neumünster, D-24539, DE;	SAUER ZTS, a. s., č. 924, areál ZTS, 018 41 Dubnica nad Váhom, SK;	25.03.97	17.11.98
546 033	SAUER-SUNDSTRAND GMBH & Co., 35, Krokamp, Neumünster, D-24539, DE;	SAUER MECHANIKA, a. s., Robotnícka ul., 017 01 Považská Bystrica, SK;	29.11.94	17.11.98
546 033	SAUER-SUNDSTRAND GMBH & Co., 35, Krokamp, Neumünster, D-24539, DE;	SAUER ZTS, a. s., č. 924, areál ZTS, 018 41 Dubnica nad Váhom, SK;	25.03.97	17.11.98

Medzinárodne zapísané ochranné známky

(111) **91 292**
 (220) 05.08.1913
 (800) 700 307
 11.09.1998
 DE, AM, AT, AZ, BY, BX, BA, BG, HR, EG, ES,
 MK, RU, FR, HU, IT, KZ, KG, LV, UZ, PL, PT,
 MD, RO, SI, TJ, UA, YU, DK, FI, NO, GB, SE

(111) **174 119**
 (220) 10.08.1992
 (800) 699530
 07.10.1998
 BY, BG, HR, RU, HU, LV, PL, RO, SI, UA, YU,
 LT

(111) **179 623**
 (220) 12.07.1994
 (800) 698 582
 30.07.1998
 DE, AT, BY, BX, BA, BG, HR, MK, RU, FR, HU,
 LV, PL, MD, RO, SI, UA, YU

(111) **179 932**
 (220) 04.11.1998
 (800) 699 148
 30.09.1998
 DE, AT, HR, HU, PL, CZ, SI

(111) **180 279**
 (220) 20.02.1997
 (800) 699202
 30.09.1998
 DE, AT, HR, ES, FR, HU, IT, PL, CZ, SI, VN, YU

(111) **180 389**
 (220) 12.12.1995
 (800) 698 899
 28.09.1998
 BY, RU, PL, CZ, UA

(111) **181 166**
 (220) 30.10.1997
 (800) 700 053
 15.07.1998
 DE, AT, ES, FR, IT

(111) **181 451**
 (220) 19.01.1998
 (800) 698 822
 12.08.1998
 DE, AT, HR, RU, FR, HU, IT, PL, CZ, CH

(111) **181 475**
 (220) 29.12.1997
 (800) 698 898
 12.08.1998
 DE, AT, BX, HR, CZ, SI, YU

(111) **182 360**
 (220) 09.04.1998
 (800) 700 050
 08.10.1998
 BX, RU, HU, PL, CZ, UA

Zaniknuté ochranné známky

Číslo zápisu	Dátum zániku
--------------	--------------

102 978	20.01.1995
---------	------------

106 463	02.02.1997
---------	------------

151 904	06.01.1995
---------	------------

153 244	16.12.1997
---------	------------

155 224	06.05.1992
---------	------------

158 686	01.08.1998
---------	------------

Ochranné známky zastavené po námietkach

482-95
519204
683780
73146
1829-95
1831-95
1832-95
1833-95

Ochranné známky zastavené po zverejnení

1519-95

Čiastočne vymazané ochranné známky

Číslo zápisu	Zoznam tovarov a služieb, pre ktoré sa ochranná známka vymazáva	S účinnosťou od:
173 518	Dentálne brusivá, dentálne amalgámy, dentálne cementy, dentálne odtlačkové hmoty, dentálne laky, dentálne tmely, lepidlá na umelý chrup, leštidlá na umelý chrup v triede 5.	01.11.96

Zúženie zoznamu tovarov a služieb

(111) 157 604

(510) 16 - Písacie náradie a ich príslušenstvá, vrátane plniacich pier a atramentových náplní do nich, guľičkových pier a náplní do nich, mechanických ceruziek, túh a vymazavacích prostriedkov, rysovacích pier, atramentov a písacích súprav na stôl.

(511) 16

S účinnosťou od: 09.11.98

(111) 157 883

(510) 16 - Písacie náradie a ich príslušenstvá, vrátane plniacich pier a atramentových náplní do nich, guľičkových pier a náplní do nich, mechanických ceruziek, túh a vymazavacích prostriedkov, rysovacích pier, atramentov a písacích súprav na stôl.

(511) 16

S účinnosťou od: 09.11.98

(111) 173 518

(510) Umelé zuby.

(511) 10

S účinnosťou od: 01.11.96

(111) 177 714

(510) 5 - Dietetické výrobky na lekárske účely, výživy na zdravotné účely, vitamínové preparáty, lekárske nálevy a čaje, bonbóny proti kašľu, výrobky zo sladkého drierka;
30 - káva, čaj, cukor, hroznový cukor; obilné prípravky, cukrárske výrobky, čokoládové výrobky, okrem nemedicínálnych bonbónov proti kašľu, pukance; med, sladidlá, sirup z melasy; korenie, zmesi z korenia, ocot, chuťové omáčky (okrem šalátových omáčok).

(511) 5, 30

S účinnosťou od: 09.11.98

(111) 180 266

(510) 1 - Chemické výrobky.

3 - Prípravky na čistenie, brúsenie, odmasťovanie.

5 - Výrobky farmaceutické, zdravotnícke.

7 - Stroje a obrábacie stroje patriace do tejto triedy.

8 - Ručné náradie a nástroje, nožiarske výrobky.

9 - Prístroje a nástroje vedecké, navigačné, geodetické, elektrické (vrátane na bezdrôtovú telegrafiu),

fotografické, kinematografické, optické prístroje a nástroje na váženie, meranie, signalizovanie, na účely kontrolné (inšpekčné), záchranné a na výučbu,

stroje na záznam, prenos a reprodukciu zvuku alebo obrazu, počítaacie stroje, hasiace prístroje.

10 - Prístroje a nástroje chirurgické, lekárske, zubolekárske a zverolekárske, zdravotnícke zariadenia.

16 - Tlačoviny, časopisy, periodiká, knihy, knihárske výrobky, fotografie, písacie stroje, kancelárske potreby s výnimkou nábytku, školské potreby patriace do tejto triedy.

21 - Sklo surové a polospracované.

28 - Náradie na hry a zimné športy, predovšetkým lopty, loptičky, volejbalové siete, rakety, puky, palice, hokejky, korčule, lyže, sane.

35 - Prenájom kancelárskych strojov a zariadení.

37 - Opravy a montáž súvisiaca s predávanými výrobkami.

39 - Prenájom chladničiek.

41 - Prenájom priemyselného tovaru, predovšetkým prenájom elektrických prístrojov, filmov, zvukových záznamov, prístrojov a kinematografických premietacích prístrojov a príslušenstvo, prenájom rozhlasových prijímačov a televíznych prístrojov.

42 - Prenájom pletacích strojov.

(511) 1, 3, 5, 7, 8, 9, 10, 16, 21, 28, 32, 35, 37, 39, 41, 42

S účinnosťou od: 16.11.98

Zmena vo vyobrazení ochrannej známky

(111) 117 183
(540)

S účinnosťou od: 09.11.98

(111) 151 986
(540)

S účinnosťou od: 06.11.98

Opravy

Vo vestníku č. 8/1998 na str. 134 bol nesprávne uvedený dátum práva prednosti zverejnenej prihlášky ochrannej známky č. 2805-95.

Správne znenie:
(320) 09.06.1995

Vo vestníku č. 7/1997 na str. 185 bola nesprávne uvedená adresa majiteľa ochrannej známky č. 170 743.

Správne znenie:
(730) PALADIO U. S. A. INC. - organizačná zložka,
Májkova 2, 811 07 Bratislava, SK;

Vo vestníku č. 1/1999 na str. 211 bol nesprávne uvedený majiteľ zapísanej ochrannej známky č. 182 588.

Správne znenie:
(730) J. V. Bilinčuk, spol. s r. o., Horná 81, 974 01 Banská Bystrica, SK;

Vo vestníku č. 1/1999 na str. 220 bol nesprávne uvedený majiteľ zapísanej ochrannej známky č. 182 694.

Správne znenie:
(730) ALEXANDER DUCKHAM & CO., LIMITED,
100, Breakspear Way, Hemel Hempstead, Hertfordshire, HP2 4UL, GB;

Vo vestníku č. 3/1998 na str. 112 bol nesprávne uvedený zoznam tovarov a služieb zverejnenej ochrannej známky č. 954-94.

Správne znenie:
(510) 7 - Elektromechanické systémy na adresovanie a tlač poštových zásielok, hlavne beznárazové programovateľné adresovacie stroje využívajúce dýzové tlačiarne, stroje na otváranie obálok, stroje na manipuláciu a spracovanie dokumentov, spisov a poštových zásielok, hlavne stroje na automatické otváranie poštových zásielok, stroje na skladanie papiera, stroje na triedenie dokumentov, spisov a poštových zásielok, stroje na usporiadanie a zakladanie dokumentov, spisov a poštových zásielok, stroje na rezanie, triedenie a potlač dokumentov a spisov, stroje na vkladanie zásielok do obálok a ich pečiatkovanie.
9 - Stroje na čiarové kódy na dokumenty, spisy a poštové zásielky, stroje na dekódovanie dokumentov, spisov a poštových zásielok, stroje na váženie dokumentov, spisov a poštových zásielok, systémy na uchovávanie, kopírovanie a vyhľadávanie dokumentov a spisov, hlavne riadiace systémy podporované počítačom na uchovávanie a vyhľadávanie dokumentov a spisov na mikrofilmoch, pozostávajúce z počítača, počítačového monitora, optických diskových jednotiek, mikrofilmových kamier, mikrofilmových čítačiek a zväčšovacích prístrojov a softvérového systému, riadiace systémy podporované počítačom na uchovávanie a vyhľadávanie dokumentov a spisov na optických diskoch, pozostávajúce z počítača, počítačového monitora, optických disko-

vých jednotiek, digitálneho snímača, laserovej tlačiarne a softvérového systému, systémy diazografického kopírovania mikrofilmov, hlavne samostatný vyvolávací automat, vyvolávací automat mikrofilmov a zväčšovacie prístroje na filmy, diazografické filmy, vazikulárne kopírovacie zariadenia a vybavenie na mikrofilmy a mikrofilmové obaly, systémy vyhľadávania dokumentov a spisov pozostávajúce z optickej diskovej jednotky, monitora, snímača dokumentov a mikrofilmovej kamery, záznamového zariadenia a indexovača, mikrofilmovacie systémy pozostávajúce z otočného mikrofilmového záznamového zariadenia, mikrofilmového kodéra a počítača, počítačové monitorovacie systémy, hlavne počítačové monitory a softvér na monitorovanie efektivity strojov na zakladanie poštových zásielok, systémy podporované počítačom na uchovávanie a vyhľadávanie dokumentov a spisov pozostávajúce z minipočítačov, mikrofilmových záznamových zariadení, mikrofilmových čítačiek, zväčšovacích prístrojov a softvérového systému, počítačové snímače, technické vybavenie počítačov, hlavne monitory, tlačiarne, disky a páskové jednotky, počítačové grafické zobrazovacie stanice, mikrofišové štítky, čítačky mikrofilmov a mikrofišov, mikrofilmové a mikrofišové vyvolávacie automaty, duplikátory mikrofilmových/mikrofišových obalov, mikrofilmové/mikrofišové kamery, mikrofilmové/mikrofišové záznamové zariadenia, mikrofilmové/mikrofišové čítačky/ zväčšovacie prístroje, zakladače mikrofilmových/mikrofišových obalov, mikrofilmové/mikrofišové zväčšovacie prístroje/výplne, čítačky mikrofilmových/mikrofišových obalov, ochranné obaly na mikrofilmy a mikrofiše, vreckové mikrokarty, optické snímače znakov, technické referenčné systémy pozostávajúce z technického vybavenia počítačov, softvéru a kompaktných diskov na použitie v automobilovom priemysle.

Vo vestníku č. 7/1998 na str.159 bol nesprávne uvedený zoznam tovarov a služieb zverejnenej ochrannej známky č. 2613-95.

Správne znenie:

(510) 3 - Osobné dezodoranty a prostriedky proti poteniu, toaletné mydlá, holiace krémy a iné prípravky na holenie, parfúmy, prchavé oleje, kozmetika, krémy a oleje na ruky a telo, toaletné potreby, prípravky na vlasy vrátane šampónov, kondicionérov, prostriedkov na úpravu účesov, vlasové spreje, prostriedky na opaľovanie.

5 - Dezodorant a dezodoračné prípravky a látky, prípravky proti mikróbom na osobné použitie (zdravotnícke prípravky), liečivá kozmetika, liečivé toaletné potreby, liečivé opaľovacie prostriedky, osviežovače vzduchu, šampóny normalizujúce mastnú kožu na hlave (zdravotnícke prípravky).

Vo vestníku č. 8/1998 na str. 112 bol nesprávne uvedený zoznam tovarov a služieb zverejnenej ochrannej známky č. 1139-95.

Správne znenie:

(510) 9- Programovateľné systémy majúce procesory, pamäte, programové (softvérové) vybavenie a vybavenie na ukladanie údajov do pamäte a na ich uchovávanie.

Vo vestníku č. 7/1998 neboli uvedené tieto zapísané ochranné známky: 180 281, 180 282, 180 283.

(111) **180 281**

(220) 16.05.1997

(442) 14.01.1998

(151) 20.04.1998

(180) 16.05.2007

(730) **MARTIN DIESEL, a. s.**, Langsfeldova 1, 036 08 Martin, SK;

(210) 1328-97

(111) **180 282**

(220) 25.07.1997

(442) 14.01.1998

(151) 20.04.1998

(180) 25.07.2007

(730) **Ingeli Michal, Ing.**, Sedmokrásková 2, 821 01 Bratislava, SK;

(210) 2148-97

(111) **180 283**

(220) 07.08.1997

(442) 14.01.1998

(151) 20.04.1998

(180) 07.08.2007

(730) **ROTKIV, s. r. o.**, Pionierska 27, 080 01 Prešov, SK;

(210) 2254-97

Vo vestníku č. 12/1998 na str. 150 chýbalo vyobrazenie nie zverejnenej ochrannej známky č. 1653-96.

Správne znenie:

(540)

SWEET bar

ČASŤ

OZNAČENIA PÔVODU VÝROBKOV

Zapísané označenia pôvodu

Číslo označenia pôvodu:	166
Znenie označenie pôvodu:	KORITNICA
Dátum podania:	26.08.98
Dátum zápisu:	05.11.98
Užívateľ:	Fatranské liečebné kúpele, a. s., 034 75 Korytnica, SK;
Zoznam výrobkov:	Minerálne a stolové vody
Zemepisná oblasť:	Korytnica
Charakteristické znaky:	Koritnica je prírodná liečivá, slabo mineralizovaná, síranovo-hydrogénuhličitanová, vápenato-horečnatá uhličitá voda, železnatá, studená, hypotonická. Používa sa pri chorobách tráviaceho ústrojenstva, chorobách žliaz s vnútorným vylučovaním, premeny látok a výživy a pri chudokrvnosti z nedostatku železa.

Číslo označenia pôvodu:	167
Znenie označenie pôvodu:	KORITNICKÁ
Dátum podania:	26.08.98
Dátum zápisu:	05.11.98
Užívateľ:	Fatranské liečebné kúpele, a. s., 034 75 Korytnica, SK;
Zoznam výrobkov:	Minerálne a stolové vody
Zemepisná oblasť:	Korytnica
Charakteristické znaky:	Koritnická je prírodná liečivá, slabo mineralizovaná, síranovo-hydrogénuhličitanová, vápenato-horečnatá uhličitá voda, železnatá, studená, hypotonická. Používa sa pri chorobách tráviaceho ústrojenstva, chorobách žliaz s vnútorným vylučovaním, premeny látok a výživy a pri chudokrvnosti z nedostatku železa.

ČASŤ

ÚRADNÉ OZNAMY

Komora patentových zástupcov, Trenčianska 55, 821 09 Bratislava
ZOZNAM PATENTOVÝCH ZÁSTUPCOV V SLOVENSKEJ REPUBLIKE

Meno	Názov kancelárie	Tel/Fax	Zameranie
ÁGH Alexander	925 23 Jelka pri Senci		OZ
BACÍK Kvetoslav, Ing.	SLOVAKIAPATENT Patentová a známková kancelária Ul. SNP 76/21,018 51 Nová Dubnica	tel./fax:0827/24371 tel./fax:0831/528088	V, OZ
BACHRATÁ Magdaléna, Mgr.	MAJLINGOVÁ, FAJNOROVÁ, BACHRATÁ Patentová a známková kancelária P. O. Box 56, 851 05 Bratislava 57	tel.:07/63811927 fax:07/63811420 fax:07/63811423 e-mail: patmark@internet.sk	V, OZ
BELEŠČÁK Ladislav, Ing.	SLOVPAT Patentová a zámková kancelária Nám. slobody 6, P. O. Box A24 921 01 Piešťany Partizánska 98, 974 01 Banská Bystrica	tel./fax:0838/24908 tel.:0905 620107 tel./fax:088/4154147-9 e-mail: belescak@py.internet.sk	V, OZ
BEZÁK Marián, Ing.	Bezák, Hörmannová, Tomeš Patentová, technická a známková kancelária Staré grunty 52,842 44 Bratislava	tel./fax:07/65422000 tel./fax:07/65420480 tel./fax:07/65424711	V, OZ
CESNEKOVÁ Elena, Ing.	ROTT, RUŽIČKA, GUTTMANN Patentová, známková a právna kancelária, v.o.s. Pionierska 15, 83102 Bratislava	tel.:07/44454195 tel./fax:07/44454197 tel./fax:07/54777593	V, OZ
ČECHVALOVÁ Dagmar	INVENTA Bratislava Patentová a známková kancelária Palisády 50, 811 06 Bratislava P. O. Box 29, 840 00 Bratislava 4	tel./fax:07/54419167 tel./fax:07/54419168 tel./fax:07/65426023 e-mail: dasa@inventa.sk	V, OZ
DOLANSKÁ Elena, RNDr.	Patentová a známková kancelária RNDr. Elena Dolanská Radlinského 9, 812 37 Bratislava	tel./fax:07/354 815 tel./fax:07/63833045 tel.:0903 440455	V, OZ
DRÁBEKOVÁ Mária, Ing.	PATENTSERVIS BRATISLAVA, a. s. Hybešova 40, 831 06 Bratislava P. O. Box 28, 830 05 Bratislava	tel.:07/44872071-3 fax:07/44872075	V, OZ
DUDOVÁ Tatiana	SLOVAKIAPATENT Patentová a známková kancelária Piaristická 9, 911 01 Trenčín	tel./fax:0831/528088 tel./fax:0827/24371	V, OZ
FAJNOROVÁ Mária, Ing.	MAJLINGOVÁ, FAJNOROVÁ, BACHRATÁ Patentová a známková kancelária P. O. Box 56, 851 05 Bratislava 57	tel.:07/63811927 fax:07/63811423 fax: 07/63811420 e-mail: patmark@internet.sk	V, OZ
FILÍPEK Ján, Ing.	J. FILÍPEK a S. KORITŠÁNSKY Patentová a známková kancelária Mudrochova 15, 831 06 Bratislava	tel./fax:07/44885978 tel.:0834/963138	V, OZ
GREGA Samuel	Mukačevská 10, 080 01 Prešov	tel.:091/737587 tel.:091/718475	OZ
GRUBER Dalibor, Ing.	GELE Patentová, známková, oceňovacia a súdno-znalecká kancelária Humenská 29, 040 01 Košice	tel.:095/6428148 tel.:095/735326 tel./fax:095/6445363 tel.:0903 609144 tel.:0903 603377	V, OZ

Meno	Názov kancelárie	Tel/Fax	Zameranie
GUNIŠ Jaroslav, Mgr.	ANIMUS Spoločná patentová kancelária Dúbravská cesta 9, 842 34 Bratislava P. O. Box 74, 810 00 Bratislava	tel.:07/54775681 tel.:07/59412336 tel.:07/59412637 tel./fax:07/54775645	V, OZ
HARVAN Ladislav, Ing.	Patentová a známková kancelária Mierová 10, P. O. Box 89 820 07 Bratislava 27	tel.:07/49512118 tel./fax:07/43427764	V, OZ
HASPEL Ladislav, JUDr., CSc.	Komerčno-právna a patentová kancelária Royova 14, 921 01 Piešťany Krajinská 1, 921 01 Piešťany	tel./fax:0838/7621642 tel./fax:0838/7628424	V, OZ
HOJČUŠ Peter, Ing.	Patentová a známková kancelária Ing. Peter Hojčuš Osuského 1A, 851 03 Bratislava	tel./fax:07/62317248	V, OZ
HOLAKOVSKÝ Štefan, Ing.	GENIUM Drobného 13, 841 01 Bratislava	tel./fax:07/64366726	V, OZ
HOLOUBKOVÁ Mária, Ing.	Ing. Mária HOLOUBKOVÁ Patentová a známková kancelária Radlinského 9, 812 37 Bratislava	tel./fax:07/395643 tel.:07/59325431 tel./fax:07/54430409 e-mail: holoubek@bratislava.telecom.sk	V, OZ
HÖRMANNOVÁ Zuzana, Ing.	Bezák, Hörmannová, Tomeš Patentová, technická a známková kancelária Staré grunty 52, 842 44 Bratislava	tel./fax:07/65422000 tel./fax:07/65424711 tel./fax:07/65420480	V, OZ
KAJABOVÁ Monika, JUDr.	Komerčno-právna, patentová a známková kancelária Šustekova 19, 851 04 Bratislava Továrenská 14, 815 71 Bratislava	tel./fax:07/62310498 tel.:0905600358 tel.:07/383289	V, OZ
KASTLER Anton	KASTLER Anton Patentová a známková kancelária Súmračná 12, 821 02 Bratislava	tel./fax:07/43335360 e-mail: kastler@patents.sk	V, OZ
KERTÉSZ Jozef, Ing.	SLOVPAT Patentová a známková kancelária Nám. Slobody 6, P. O. Box A24 921 01 Piešťany	tel./fax:0838/24908 tel.:0905623958 e-mail: kerteszs@slofa.sk	V, OZ
KNOPP Juraj, Ing., CSc.	Patentová a známková kancelária Pohronská 7, 831 03 Bratislava	tel./fax:07/44259575	V, OZ
KORITŠÁNSKY Svetozár, Ing.	J. FILÍPEK a S. KORITŠÁNSKY Patentová a známková kancelária Mudrochova 15, 831 06 Bratislava	tel./fax:07/285978 tel.:0834/963138	V, OZ
KOVÁČIK Štefan, Ing.	OBERTÁŠ & KOVÁČIK Patentová a známková kancelária P. O. BOX 43, 814 99 Bratislava I Miletičova 23, 821 08 Bratislava Jasovská 13/15, 851 07 Bratislava	tel./fax:07/55571055 tel.:07/50244201 tel./fax:07/63833668 tel.:0903 413516	V, OZ
KYLIÁNOVÁ Darina, Ing.	MAJLINGOVÁ, FAJNOROVÁ, BACHRATÁ Patentová a známková kancelária P. O. Box 56 851 05 Bratislava 57 Úprkova 35, 811 04 Bratislava	tel.:07/63811927 fax:07/63811420 fax:07/63811423 e-mail: patmark@internet.sk tel.:07/54774795	V, OZ
LABUDÍK Miroslav, Ing.	Jesenského 1170-B/4 024 04 Kysucké Nové Mesto	tel.:0826/4212007 tel.:0826/4201172 tel.:0826/4201434	V, OZ

Meno	Názov kancelárie	Tel/Fax	Zameranie
LITVÁKOVÁ Edita, Ing.	LITVÁKOVÁ a spol. Patentová, známková a oceňovacia kancelária P. O. Box 120, 814 99 Bratislava 1 Pri Pálenici 3, 900 28 Ivanka pri Dunaji	tel./fax:07/45944388 tel.:0905 317240 e-mail: litvakova@pobox.sk	V, OZ
LOBODOVÁ Dagmar, Ing.	Clementisova 6, 040 22 Košice	tel.:095/713243	OZ
MÁČAJOVÁ Mária, Ing.	Bajzova 8, 949 01 Nitra	tel.:087/501163 tel.:087/566679	OZ
MAJLINGOVÁ Marta, Ing.	MAJLINGOVÁ, FAJNOROVÁ, BACHRATÁ Patentová a známková kancelária P. O. Box 56 851 05 Bratislava 57	tel.:07/63811927 fax:07/63811420 fax:07/63811423 e-mail: patmark@internet.sk	V, OZ
MEŠKOVÁ Viera, Ing.	Patentová a známková kancelária Ing. Viera MEŠKOVÁ Cintorínska 30, 811 08 Bratislava	tel./fax:07/363213 e-mail: meskova@isnet.sk	V, OZ
MIŠLANOVÁ Mária	MIŠLANOVÁ Patentová a známková kancelária Mikovániho 18, 040 11 Košice	tel./fax:095/6421484 tel.:095/6443210 tel.:095/6435548 tel.:0905 356826	V, OZ
MRENICA Jaroslav, Ing.	Patentová, známková a oceňovacia kancelária Mládežnícka 1435, 020 01 Púchov	tel./fax:0825/632871 tel.:0901 801456	V, OZ
NEUSCHL Jozef, Ing.	ROTT, RUŽIČKA, GUTTMANN Patentová a známková a právna kancelária, v.o.s. Pionierska 15, 831 02 Bratislava	tel./fax:07/44454197 tel.:07/44454195 tel./fax:07/54777593	V, OZ
OBERTÁŠ Július, Ing.	OBERTÁŠ & KOVÁČIK Patentová a známková kancelária P. O. BOX 43, 814 99 Bratislava 1 Miletičova 23, 821 08 Bratislava Justičná 7, 811 07 Bratislava	tel.:07/55571055 fax:07/55571055 tel.:07/50244201 tel.:07/55577106	V, OZ
PECHO Stanislav, Ing.	PATENTSERVIS ING. PECHO STANISLAV Patentová a známková kancelária 034 82 Lúčky pri Ružomberku 512	tel.:0848/353099 tel.:0848/392151 fax:0848/353099	OZ
REGINA Ivan, Ing.	Klimkovičova 20, 040 11 Košice	tel./fax:095/6451220	V, OZ
RZYMANOVÁ Kamila, Ing.	Patentová kancelária Ing. Kamila Rzymanová Ul. mládeže 2354/32, 058 01 Poprad	tel.:092/32613	V
SLOVIAKOVÁ Ludmila, Ing.	PATENTSERVIS BRATISLAVA, a. s. Hybešova 40, 831 06 Bratislava P. O. Box 28, 830 05 Bratislava	tel.:07/44872071-3 fax:07/44872075	V, OZ
TOMEŠ Pavol, Ing.	Bezák, Hörmannová, Tomeš Patentová, technická a známková kancelária Staré grunty 52, 842 44 Bratislava	tel./fax:07/65422000 tel./fax:07/65424711 tel./fax:07/65420480	V, OZ
VAROŠČÁKOVÁ Oľga, RNDr.	PATENTSERVIS BRATISLAVA, a. s. Hybešova 40, 831 06 Bratislava P. O. Box 28, 830 05 Bratislava	tel.:07/44872071-3 fax:07/44872075	V, OZ
VOLEKOVÁ Eva, Ing.	Šalviova 18, 821 01 Bratislava	tel./fax:07/43335495	V, OZ
ZAHATŇANSKÁ Gabriela, Ing.	ALFA OMEGA Patentová a známková kancelária Rajčianska 36, 010 01 Žilina	tel.:089/623125 tel./fax:089/625066 e-mail: patent@za.netax.sk	V, OZ
ŽÁKOVÁ Anna, Ing.	ROTT, RUŽIČKA, GUTTMANN Patentová, známková a právna kancelária, v.o.s. Pionierska 15, 831 02 Bratislava	tel./fax:07/44454197 tel.:07/44454195 tel./fax:07/54777593	V, OZ

Meno	Názov kancelárie	Tel./Fax	Zameranie
ŽOVICOVÁ Viera, Mgr.	ŽOVICOVÁ - ŽOVIC Patentová, známková a právna kancelária Kolískova 1, 841 05 Bratislava	tel.:07/65315111 tel.:07/65315121 fax:07/65315106	V, OZ
ŽUFFA Ladislav, Ing.	ŽUFFA patentová a známková kancelária Svätoplukova 29 P. O. Box 56, 058 02 Poprad 2	tel./fax:092/732406 tel./fax:092/722905 e-mail: patent-zuffa @ ke.telecom.sk	V,OZ

PATENTOVÉ KANCELÁRIE ZAPÍSANÉ V OBCHODNOM REGISTRU

Názov kancelárie	Adresa	Tel./Fax	Zameranie
PATENTSERVIS BRATISLAVA, a. s. Patentová a známková kancelária	Hybešova 40, 831 06 Bratislava P. O. Box 28, 830 05 Bratislava	tel.:07/44872071-3 fax: 07/44872075	V, OZ
RÖTT, RŮŽIČKA, GUTTMANN Patentová, známková a právna kancelária, v. o. s.	Pionierska 15, 831 02 Bratislava	tel./fax:07/44454197 tel./fax:07/54777593 tel.:07/44454195	V, OZ

ZOZNAM ADVOKÁTOV,

ktorí majú oprávnenie zastupovať v konaní
pred Úradom priemyselného vlastníctva Slovenskej republiky

Meno	Názov kancelárie, adresa	Tel./Fax	Zameranie
BENČÍKOVÁ Zdenka, JUDr.	Advokátska kancelária Štúrova 13, P. O. Box 69 814 99 Bratislava	tel.:07/367081 07/367142 fax:07/326112 e-mail: office@aliancia.sk	OZ
BÖHM Allan, JUDr.	Advokátska kancelária Böhm & partners Jesenského 2, P. O. Box 126 814 99 Bratislava 1	tel.:07/54417455 07/54417424 fax:07/54418981 e-mail: boh_m_and_partners@lawfirm.sk	OZ
BRICHTA Július, JUDr.	Advokátska, patentová a známková kancelária Brichta & partners Grösslingova 8, 811 09 Bratislava	tel./fax:07/323349 tel.:07/323859	V, OZ
BRICHTOVÁ Tatiana, JUDr.	Advokátska, patentová a známková kancelária Brichta & partners Grösslingova 8, 811 09 Bratislava	tel./fax:07/323349 tel.:07/323859	V, OZ
BIANCHI Peter, JUDr.	Advokátska kancelária Zvolenská 3, 821 09 Bratislava	tel./fax:07/54777593 07/53417128 tel.:07/44454195	OZ
BUDAJ Miroslav, JUDr.	Advokátska, patentová a známková kancelária Heydukova ulica č. 31, 811 08 Bratislava	tel./fax:07/325706 e-mail: budaj@van602ba.sk	V, OZ
BUŠO Roman, JUDr.	Advokátska kancelária Bušová, Ursínyová, Bušo Tobrucká 6, 811 02 Bratislava	tel.:07/52931512 07/52931528 fax:07/52931664 07/52931665	V, OZ
BUŠOVÁ Eva, JUDr.	Advokátska kancelária Bušová, Ursínyová, Bušo Tobrucká 6, 811 02 Bratislava	tel.:07/52931512 07/52931528 fax:07/52931664 07/52931665	V, OZ

Meno	Názov kancelárie, adresa	Tel./Fax	Zameranie
CSEKESOVÁ Erika, JUDr.	Csekés -Világi, Advokátska kancelária Nám. slobody 1203, 929 01 Dunajská Streda Prac. Obchodná 21, 811 01 Bratislava	tel./fax:0709/5522778 tel.:07/52932461 07/52932454 fax:07/52932451 e-mail: vilagi@isternet.sk	OZ
HANES Dalibor, Prof., JUDr. JURAN Svetozár, JUDr.,	Hummelova 3, 811 03 Bratislava ANIMUS Spoločná patentová kancelária Dúbravská cesta 9, 842 34 Bratislava P. O. Box 74, 810 00 Bratislava I	tel.:07/54411555 tel.:07/54775681 tel./fax:07/54775645	OZ V, OZ
MARKECHOVA Jana, JUDr.	Advokátska kancelária Laurinská 12, 811 01 Bratislava	tel.:07/54131121 07/54131122 0903429586 fax:07/54131123	OZ
MICHÁLKOVÁ Marta, JUDr.	Advokátska kancelária Bušová, Ursínyová, Bušo Tobrucká 6, 811 02 Bratislava	tel.:07/52931512 07/52931528 fax:07/52931664 07/52931665	V, OZ
PEZLÁR Igor, JUDr., CSc.	Advokátska kancelária Fr. Kráľa 15, 811 05 Bratislava	tel.:07/399260 0905635321 0903411047 fax:07/397608 e-mail: pezlar@gaston.sk	OZ
STAVROVSKÝ Peter, JUDr.	Advokátska kancelária Kýčerského 7, 811 05 Bratislava e-mail:	tel.:07/322166 fax:07/352650 chplaw@internet.sk	OZ
SUCHOŇOVÁ Katarína, JUDr.	Advokátska kancelária Skuteckého č. 12, 974 01 Banská Bystrica	tel.:088/4123426 fax:088/4125485 e-mail: ksuchon@isternet.sk	OZ
TRUSINA Anton, JUDr.	Advokátska kancelária Malach a Trusina Háľkova 1, 931 03 Bratislava	tel.:0903462360 07/63834388	OZ

**ZOZNAM KOMERČNÝCH PRÁVNÍKOV,
ktorí majú oprávnenie zastupovať v konaní
pred Úradom priemyselného vlastníctva Slovenskej republiky**

Meno	Názov kancelárie, adresa	Tel./Fax	Zameranie
BENKO Milan, JUDr.	PRAPAT Jesenského 17, 960 01 Zvolen	tel.:0855/29653 0905525876	V, OZ
HASPEL Ladislav, JUDr., CSc.	Komerčno-právna a patentová kancelária Royova 14, 921 01 Piešťany	tel./fax:0838/7621642 0838/7628424	OZ
ONDRUŠ Ján, JUDr.	G. Lehnert a spol. Komerčná právnická kancelária AZ Consult Dunajská ul. č. 29, 811 08 Bratislava	tel.:07/321312 07/363096 07/364142 07/364247 fax:07/321468 e-mail: jan.ondrus@tektion.sk	OZ

V - vynálezy, úžitkové vzory, topografie polovodičových výrobkov a súvisiace činnosti

OZ - ochranné známky, označenie pôvodu výrobkov a súvisiace činnosti