

OBSAH

Zverejnené prihlášky vynálezov	9
Udelené patenty	42
Zapísané úžitkové vzory	56
Zapísané priemyselné vzory	64
Zverejnené prihlášky ochranných známk	84
Zapísané ochranné známky bez zmeny	203
Zapísané ochranné známky so zmenou	232
Obnovené ochranné známky	236
Prevody ochranných známk	248
Zmeny v údajoch o majiteľoch ochranných známk	252
Licenčné zmluvy (ochranné známky)	254
Úradné oznamy	269

INHALT

Veröffentlichung der Patentanmeldungen	9
Erteilte Patente	42
Eintragene Gebrauchsmuster	56
Eintragene Gewerbliche Muster	64
Veröffentliche Markenmeldung	84
Registrierte Warenzeichen mit Änderung	203
Registrierte Warenzeichen ohne Änderung	232
Erheuerte Warenzeichen	236
Warenzeichenübertragungen	248
Änderungen im Angaben von den Warenzeicheninhabers	252
Kontraktlizenz (Warenzeichen)	254
Amtliche Mitteilungen	269

CONTENTS

Publication of Invention Applications	9
Patents granted	42
Registered Utility Models	56
Registered Industrial Designs	64
Published Trademark Applications	84
Registered Trademarks without Modification	203
Registered Trademarks with Modification	232
Renewal Trademarks	236
Transfers of Trademarks	248
Modification of data of Trademark holders	252
Licence contracts (Trademarks)	254
Official Announcements	269

VESTNÍK

ÚRADU PRIEMYSELNÉHO VLASTNÍCTVA
SLOVENSKEJ REPUBLIKY

Banská Bystrica 10. december 1999

12

Dvojpísmenové kódové označenia krajín a medzinárodných organizácií

AD	Andorra	DZ	Alžírsko	KE	Keňa
AE	Spojené arabské emiráty	EC	Ekvádor	KG	Kirgizsko
AF	Afganistan	EE	Estónsko	KH	Kambodža
AG	Antigua a Barbuda	EG	Egypt	KI	Kiribati
AI	Anguilla	EH	Západná Sahara	KM	Komory
AL	Albánsko	EP	Európsky patentový úrad	KN	Svätý Krištof a Nevis
AM	Arménsko	ER	Eritrea	KP	Kórejská ľudovodemokratická republika
AN	Holandské Antily	ES	Španielsko	KR	Kórejská republika
AO	Angola	ET	Etiópia	KW	Kuvajt
AP	Africká regionálna organizácia priemyselného vlastníctva	FI	Fínsko	KY	Kajmanie ostrovy
AQ	Antarktída	FJ	Fidži	KZ	Kazachstan
AR	Argentína	FK	Falklandy	LA	Laos
AS	Americká Samoa	FM	Mikronézia	LB	Libanon
AT	Rakúsko	FO	Faerské ostrovy	LC	Svätá Lucia
AU	Austrália	FR	Francúzsko	LI	Lichtenštajnsko
AW	Aruba			LK	Srí Lanka
AZ	Azerbajdžan	GA	Gabon	LR	Libéria
		GB	Veľká Británia	LS	Lesotho
BA	Bosna a Hercegovina	GD	Grenada	LT	Litva
BB	Barbados	GE	Gruzínsko	LU	Luxembursko
BD	Bangladéš	GF	Guayane	LV	Lotyšsko
BE	Belgicko	GH	Ghana	LY	Líbya
BF	Burkina	GI	Gibraltár		
BG	Bulharsko	GL	Grónsko	MA	Maroko
BH	Bahrain	GM	Gambia	MC	Monako
BI	Burundi	GN	Guinea	MD	Moldavsko
BJ	Benin	GP	Guadeloupe	MG	Madagaskar
BM	Bermudy	GQ	Rovníková Guinea	MH	Marshallove ostrovy
BN	Brunej	GR	Grécko	MK	Macedónsko
BO	Bolivia	GS	Južná Georgia a južné sendvičovú ostrovy	ML	Mali
BR	Brazília			MM	Myanmar (Barma)
BS	Bahamy	GT	Guatemala	MN	Mongolsko
BT	Bhutan	GU	Guam	MO	Macao
BV	Bugetov ostrov	GW	Guinea-Bissau	MP	Severné Mariány
BW	Botswana	GY	Guyana	MQ	Martinique
BX	Benelux			MR	Mauritánia
BY	Bielorusko	HK	Hongkong	MS	Montserrat
BZ	Belize	HM	Heardov ostrov a McDonaldov ostrov	MT	Malta
				MU	Maurícius
CA	Kanada	HN	Honduras	MV	Maledivy
CC	Kokosové ostrovy	HR	Chorvátsko	MW	Malawi
CF	Stredoafriická republika	HT	Haiti	MX	Mexiko
CG	Kongo	HU	Maďarsko	MY	Malajzia
CH	Švajčiarsko			MZ	Mozambik
CI	Pobrežie Slonoviny	IB	Medzinárodný výbor WIPO		
CK	Cookove ostrovy	ID	Indonézia	NA	Namibia
CL	Chile	IE	Írsko	NC	Nová Kaledónia
CM	Kamerun	IL	Izrael	NE	Niger
CN	Čína	IN	India	NF	Norfolk
CO	Kolumbia	IO	Britské indicko-oceánske teritórium	NG	Nigéria
CR	Kostarika			NI	Nikaragua
CU	Kuba	IQ	Irak	NL	Holandsko
CV	Kapverdy	IR	Irán	NO	Nórsko
CX	Vianočný ostrov	IS	Island	NP	Nepál
CY	Cyprus	IT	Taliansko	NR	Nauru
CZ	Česká republika			NU	Niue
		JM	Jamajka	NZ	Nový Zéland
DE	Nemecko	JO	Jordánsko		
DJ	Džibutsko	JP	Japonsko	ON	Omán
DK	Dánsko			OA	Africká organizácia duševného vlastníctva
DM	Dominika				
DO	Dominikánska republika				

PA	Panama	VA	Vatikán
PE	Peru	VC	Svätý Vincent a Grenadiny
PF	Francúzska Polynézia	VE	Venezuela
PG	Papua-Nová Guinea	VG	Britské Panenské ostrovy
PH	Filipíny	VI	Panenské ostrovy USA
PK	Pakistan	VN	Vietnam
PL	Poľsko	VU	Vanuatu
PM	Saint Pierre a Miquelon		
PN	Pitcairn	WF	Wallis a Futuna
PR	Portoriko	WO	Medzinárodná organizácia pre duševné vlastníctvo
PT	Portugalsko	WS	Samoa
PW	Palau		
PY	Paraguaj	YE	Jemen
		YT	Mayotte
QA	Katar	YU	Juhoslávia
RE	Reunion		
RO	Rumunsko	ZA	Juhoafrická republika
RU	Rusko	ZM	Zambia
RW	Rwanda	ZR	Zair
		ZW	Zimbabwe
SA	Saudská Arábia		
SB	Šalamúnové ostrovy		
SC	Seychely		
SD	Sudán		
SE	Švédsko		
SG	Singapur		
SH	Svätá Helena		
SI	Slovinsko		
SJ	Svalbard a Jan Hayen		
SK	Slovensko		
SL	Sierra Leone		
SM	San Marino		
SN	Senegal		
SO	Somálsko		
SR	Surinam		
ST	Svätý Tomáš a Princov ostrov		
SV	Salvador		
SY	Sýria		
SZ	Svazijsko		
TC	Turks a Caicos		
TD	Čad		
TF	Francúzske južné územie		
TG	Togo		
TH	Thajsko		
TJ	Tadžikistan		
TK	Tokelau		
TM	Turkménsko		
TN	Tunisko		
TO	Tonga		
TP	Východný Timor		
TR	Turecko		
TT	Trinidad a Tobago		
TV	Tuvalu		
TW	Taiwan		
TZ	Tanzánia		
UA	Ukrajina		
UG	Uganda		
UM	Menšie odľahlé ostrovy USA		
US	Spojené štáty americké		
UY	Uruguaj		
UZ	Uzbekistan		

ČASŤ

VYNÁLEZY

Kódy na označovanie jednotlivých druhov dokumentov

Prihlášky vynálezov zverejnené podľa zákona - kód A3 Udelené patenty podľa zákona č. 527/90 Zb. - kód B6
 č. 527/90 Zb. v znení zákona NR SR č. 90/93 Z. z. v znení zákona NR SR č. 90/93 Z. z.

Číselné kódy na označovanie bibliografických údajov

(11)	číslo patentu	6 (51)	medzinárodné patentové triedenie
(21)	číslo prihlášky vynálezu	(54)	názov
(22)	dátum podania prihlášky vynálezu	(57)	anotácia
(31)	číslo prioritnej prihlášky vynálezu	(71)	meno (názov) prihlasovateľa(-ov)
(32)	dátum prioritnej prihlášky vynálezu	(72)	meno pôvodcu(-ov)
(33)	krajina priority	(73)	meno (názov) majiteľa(-ov)
(40)	dátum zverejnenia prihlášky vynálezu	(74)	zástupca
		(86)	údaje PCT

**Kódy na označovanie záhlavia oznámení publikovaných vo Vestníku ÚPV SR
(Štandard WIPO ST 17)**

BB9A	zverejnené prihlášky vynálezov	MM4A	zánik patentov pre nezaplatenie ročných poplatkov
FA9A	vzdanie sa alebo odvolanie udeľovacieho konania	MM4F	zánik autorských osvedčení pre nezaplatenie ročných poplatkov
FC9A	zamietnutie prihlášok vynálezu	PA4A	zmena autorských osvedčení na patenty
FD9A	zastavenie konania o prihláškach vynálezu	PC9A	zmena dispozičných práv na vynálezy
FG4A	udelené patenty	PD4A	prevod práv a ostatné zmeny majiteľov patentov
MA4A	zánik patentov vzdaním sa	QA9A	ponuka licencií
MA4F	zánik autorských osvedčení vzdaním sa	QB9A	Licenčné zmluvy
MC4A	zrušenie patentov	SB4A	zapísané patenty do registra po odtajení
MC4F	zrušenie autorských osvedčení	SB4F	zapísané autorské osvedčenia do registra po odtajení
MH4A	čiastočné zrušenie patentov		
MH4F	čiastočné zrušenie autorských osvedčení		
MK4A	zánik patentov uplynutím doby platnosti		
MK4F	zánik autorských osvedčení uplynutím doby platnosti		

Opravy. Zmeny. Rôzne.

Opravy v prihláškach vynálezov

HA9A	meno pôvodcov
HB9A	oprava mien
HC9A	zmena mien
HD9A	oprava adries
HE9A	zmena adries
HF9A	oprava dát
HG9A	oprava chýb v triedení
HH9A	oprava alebo zmena všeobecne
HK9A	tlačové chyby v úradných vestníkoch

Opravy v udelených ochranných dokumentoch

patenty	autorské osvedčenia	
TA4A	TA4F	meno pôvodcov
TB4A	TB4F	oprava mien
TC4A	TC4F	zmena mien
TD4A	TD4F	oprava adries
TE4A	TE4F	zmena adries
TF4A	TF4F	oprava dát
TG4A	TG4F	oprava chýb v triedení
TH4A	TH4F	oprava alebo zmena všeobecne
TK4A	TK4F	tlačové chyby v úradných vestníkoch

BB9A

Zverejnené prihlášky vynálezov usporiadané podľa čísel

Ďalej uvedené prihlášky vynálezov boli zverejnené dňom uvedeným vo Vestníku Úradu priemyselného vlastníctva Slovenskej republiky podľa zákona č. 527/1990 Zb. o vynálezoch, priemyselných vzoroch a zlepšovacích návrhoch, v znení neskorších zákonov.

2040-90	C 07D 265/02	277-99	A 21D 15/06	684-99	C 09K 17/40
4122-90	B 03C 3/12	289-99	F 04C 2/08	710-99	C 22C 19/07
4420-90	F 16B 2/08	319-99	A 61K 31/135	726-99	F 16L 59/02
792-92	B 21K 1/56	320-99	A 61K 31/135	727-99	F 16C 33/12
1786-92	B 61G 5/02	321-99	A 61K 31/135	728-99	F 16C 33/12
2519-92	C 07D 211/44	324-99	A 01N 25/08	732-99	C 07D 209/48
765-97	G 12B 17/02	331-99	C 07D 401/14	733-99	B 65H 23/06
231-98	H 01H 35/02	345-99	H 04Q 7/22	734-99	B 65H 26/06
572-98	G 01K 11/02	347-99	A 23K 1/00	735-99	B 31B 29/00
623-98	C 09B 67/20	350-99	A 23L 1/48	736-99	B 29C 65/18
625-98	C 09B 67/22	362-99	C 01B 39/22	737-99	B 31B 29/00
725-98	F 16B 12/12	378-99	H 04Q 7/22	745-99	C 07C 233/87
729-98	F 16L 55/26	422-99	C 07D 417/12	751-99	B 01L 7/00
759-98	C 02F 3/34	425-99	A 61K 31/44	758-99	A 01N 47/36
917-98	A 61K 31/195	438-99	A 61K 31/57	765-99	C 07D 401/12
975-98	H 01B 9/02	452-99	C 09C 1/36	773-99	C 21B 3/08
1333-98	A 61K 31/19	461-99	A 01N 43/40	787-99	C 07D 211/70
1440-98	F 04D 29/34	475-99	C 09C 3/08	789-99	B 05C 11/04
1507-98	B 27L 11/00	476-99	C 09C 3/08	806-99	B 22C 1/18
1519-98	C 10L 1/02	488-99	B 22D 41/42	811-99	C 11D 1/835
1605-98	A 61K 31/47	515-99	C 04B 22/08	813-99	C 07D 401/04
1701-98	B 01J 8/00	552-99	C 01B 15/023	815-99	C 07D 311/20
1703-98	C 01B 17/38	569-99	C 01B 21/14	828-99	C 07D 211/70
1719-98	H 02G 3/14	571-99	A 23L 3/015	829-99	C 07D 211/70
36-99	C 07D 213/34	574-99	G 06T 17/40	833-99	C 07C 317/34
107-99	C 05F 9/04	586-99	A 23P 1/00	892-99	C 08G 18/10
162-99	A 61K 31/535	595-99	C 07D 403/06	903-99	C 07D 413/10
168-99	C 07D 237/04	596-99	C 07D 403/06	911-99	B 01F 3/04
203-99	G 09B 19/02	610-99	A 63F 9/00	927-99	C 07D 213/02
253-99	A 61K 31/58	655-99	A 61K 31/425	951-99	C 07D 237/32
257-99	C 07D 239/06	659-99	A 61K 31/135	978-99	H 02P 1/46
270-99	A 61K 31/505	669-99	B 66B 5/04	1077-99	B 66B 11/02

Trieda A

- 6 (51) A 01N 25/08, 43/36**
(21) 324-99
 (71) American Cyanamid Company, Madison, NJ, US;
 (72) Kimler Joseph, Yardville, NJ, US;
(54) Spôsob kontroly lezúceho hmyzu a rozstrekovateľná insekticídna kompozícia so zvýšenou účinnosťou, použiteľná na vykonávanie tohto spôsobu
 (22) 12.03.99
 (32) 31.03.98
 (31) 09/052 444
 (33) US
 (74) Bušová, Ursínyová, Bušo, Advokátska kancelária, Tobručká 6, 811 02 Bratislava, SK;
 (57) Rozprašovateľná insekticídna kompozícia má veľmi vysokú účinnosť a obsahuje účinné množstvo insekticídov, napr. chlórfenapyru, brúsneho prostriedku, nízku koncentráciu povrchovo aktívneho činidla, inertný nosič a prípadne inhibitor tvorby fólie. Opisuje sa aj spôsob kontroly lezúceho hmyzu, ktorý spočíva v postreku miesta výskytu lezúceho hmyzu účinným množstvom kompozície.

- 6 (51) A 01N 43/40 // (A 01N 43/40, 33:12)**
(21) 461-99
 (71) BUCKMAN LABORATORIES INTERNATIONAL, INC., Memphis, TN, US;
 (72) Opong David, Memphis, TN, US; Fues Russel E., Memphis, TN, US; Vunk Graciela H., Olive Branch, MS, US;
(54) Synergický antimikrobiálny prostriedok a spôsob regulácie rastu mikroorganizmu
 (22) 26.09.97
 (32) 16.10.96
 (31) 08/731 578
 (33) US
 (86) PCT/US97/17263, 26.09.97
 (74) Obertáš & Kováčik, Patentová a známková kancelária, Miletičova 23, 821 08 Bratislava, SK;
 (57) Synergický antimikrobiálny prostriedok obsahuje ionénový polymér všeobecného vzorca (I), v ktorom R¹, R², R³ a R⁴ sú rovnaké alebo rôzne a znamenajú H, C(1-20)-alkyl alebo benzyl, A a B sú rovnaké alebo rôzne a znamenajú dvojväzbovú skupinu vybranú z alkyl, C(2-10)-alkenyl, C(2-10)-alkinyl, hydroxyalkyl, symetrický alebo asymetrický dialkyléter, aryl, aryl-alkyl, alkylarylal-alkyl, pričom alkyl obsahuje 1 až 10 atómov uhlíka, X² znamená dvojmocný protiión na vyrovnanie kationového náboja v opakujúcej sa jednotke a pyritiónovú soľ, v takom kombinovanom množstve, ktoré je synergicky účinné na reguláciu rastu aspoň jedného mikroorganizmu, ako sú baktérie, huby, riasy alebo ich zmesi, a spôsob regulácie rastu mikroorganizmu pridaním synergického antimikrobiálneho prostriedku k uvedenému materiálu.

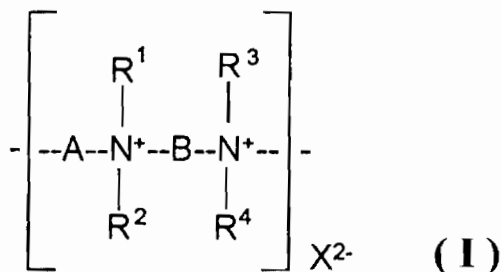

- 6 (51) A 01N 47/36**
(21) 758-99
 (71) Hoechst Schering Agrevo GmbH, Berlin, DE;
 (72) Hacker Erwin, Hochheim, DE; Bieringer Hermann, Eppstein, DE; Lorenz Klaus, Weiterstadt, DE;
(54) Herbicídny prostriedok s N-[(4,6-dimetoxypyrimidín-2-yl)aminokarbonyl]-5-metylsulfonamidometyl-2-alkoxykarbonylbenzénsulfonamidmi, spôsob jeho výroby a spôsob ničenia nežiaducich rastlín
 (22) 18.11.97
 (32) 07.12.96
 (31) 196 50 955.6
 (33) DE
 (86) PCT/EP97/06416, 18.11.97
 (74) Bezák, Hörmannová, Tomeš, Patentová, technická a známková kancelária, Schneidra-Trnavského 2/b, 841 01 Bratislava, SK;
 (57) Herbicídne prostriedky s N-[(4,6-dimetoxypyrimidín-2-yl)-aminokarbonyl]-5-metyl-sulfonamidometyl-2-alkoxykarbonylbenzénsulfonamidmi a/alebo ich soľami všeobecného vzorca (I), v ktorom majú substituenty významy uvedené v opisnej časti, v kombinácii s ďalšími herbicídne účinnými látkami zo skupiny zlúčenín, ktorá pozostáva z a) herbicídov účinných selektívne v obilí proti trávam, b) herbicídov účinných selektívne v obilí proti dvojkličnolistovým rastlinám, c) herbicídov účinných selektívne v obilí proti trávam a dvojkličnolistovým rastlinám a d) herbicídov účinných neselektívne na nekulturných plochách alebo trvalých kultúrach, napr. plantážach a/alebo selektívne v transgénnych kultúrach proti burinovým trávam a burinám. Ďalej sa riešenie týka spôsobu ich výroby a spôsobu ničenia nežiaducich rastlín.

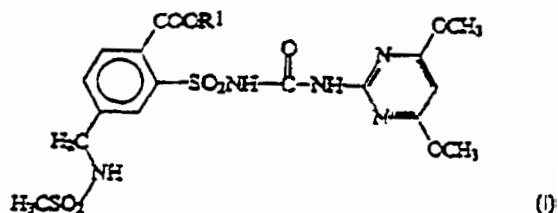

6 (51) A 21D 15/06, A 23G 9/02

(21) 277-99

- (71) UNILEVER NV, AL Rotterdam, NL;
 (72) Biggs Donald Reginald, Sharnbrook, Bedford, GB; Krieg Johannes, Rotterdam, NL;

(54) Spôsob tvarovania obľátky na báze škrobu a zmrzlinový výrobok

- (22) 13.08.97
 (32) 04.09.96
 (31) 96306392.0
 (33) EP
 (86) PCT/EP97/04572, 13.08.97
 (74) Majlingová, Fajnorová, Bachratá, Patentová a známková kancelária, Lietavská 9, 851 09 Bratislava SK;
 (57) Spôsob tvarovania obľátky, ktorý obsahuje nasledujúce kroky: a) zmäkčenie obľátky použitím infračerveného žiarenia počas 5 až 60 sekúnd, pričom vrchný povrch obľátky dosiahne teplotu aspoň 110 °C, b) tvarovanie zmäkčenej obľátky do požadovaného tvaru a c) ochladenie obľátky. Počas tvarovania alebo po tvarovaní do požadovaného tvaru môže byť obľátka plnená vhodnou plnkou, napr. čokoládou, penou, smotanou, zmrzlinou.

6 (51) A 23K 1/00, A 23J 1/10

(21) 347-99

- (71) Sauch Ivan, Banská Bystrica, SK; Kolomazník Karel, prof. Ing., DrSc., Zlín, CZ; Krajča Milan, Ing., Banská Bystrica, SK; Fulajtár Jozef, Ing., Banská Bystrica, SK;
 (72) Fulajtár Jozef, Ing., Banská Bystrica, SK; Mayer Elöd, Banská Bystrica, SK; Sauch Ivan, Banská Bystrica, SK; Suach Ivan, PhDr., Banská Bystrica, SK; Kolomazník Karel, prof. Ing., DrSc., Zlín, CZ; Krajča Milan, Ing., Banská Bystrica, SK;

(54) Spôsob výroby kŕmnej zmesi so zvýšeným obsahom proteínového dusíka

- (22) 16.03.99
 (32) 28.04.98
 (31) PV 1300-98
 (33) CZ
 (74) Slopat, Patentová a známková kancelária, Nám. slobody 6, 921 01 Piešťany, SK;
 (57) Spôsob výroby kŕmnej zmesi spočíva v tom, že sa organický materiál podrobí deštrukcii v dvoch stupňoch. V prvom stupni prebieha enzymatická hydrolýza pôsobením prídavku 0,05 až 0,1 % hmotnostného proteolytického enzýmu a 0,5 až 1,0 % hmotnostného oxidu alebo hydroxidu horčnatého za teploty 50 až 90 °C. V druhom stupni potom prebieha tepelno-mechanická deštrukcia a homogenizácia hydrolyzovaného organického materiálu za teploty 120 až 180 °C a tlaku zodpovedajúceho tlaku sýtej vodnej pary pri tejto teplote. Organický materiál, spracovávaný definovaným spôsobom, môže výhodne obsahovať 5 až 100 % kožiarskeho odpadu, ktorým môže byť

i doterajšími postupmi prakticky nespracovateľný zvyšok kožnej hmoty po extrakcii želatínového proteínu, vysoko účinný z hľadiska obohatenia výslednej kŕmnej zmesi proteínovým dusíkom.

6 (51) A 23L 1/48, A 23P 1/02

(21) 350-99

- (71) Société des Produits Nestlé S. A., Vevey, CH;
 (72) Guillain-Beauvois Valérie, Winterthur, CH;

(54) Prípravok na varenie vo forme tabuľky, spôsob jeho výroby a zariadenie na jeho vykonávanie

- (22) 18.03.99
 (32) 20.03.98
 (31) 98200873.2
 (33) EP
 (74) Majlingová, Fajnorová, Bachratá, Patentová a známková kancelária, Lietavská 9, 851 09 Bratislava SK;
 (57) Prípravok na varenie vo forme tabuľky, obsahujúci vizuálne komponenty zapracované v spojivovej hmote pozostávajúcej z tuku a dehydratovanej základnej hmoty, spôsob jeho výroby a zariadenie na uskutočňovanie tohto spôsobu, ktoré je tvorené zariadením na miešanie (1) a (2) vizuálnych komponentov s rozpustným tukom a dehydratovanou základnou hmotou, zariadením na tvorenie zrolovaného výrobku (5) až (9) zo získanej zmesi, zariadením na rezanie (10) až (14) a zariadením na chladenie (15).

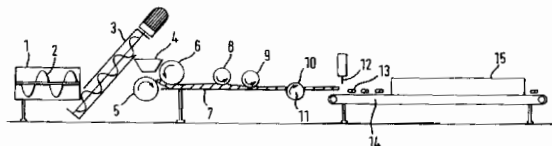

6 (51) A 23L 3/015, A 23G 9/30, 9/04, 9/02

(21) 571-99

- (71) UNILEVER NV, AL Rotterdam, NL;
 (72) Keenan Robert Daniel, Northampton, GB; Wix Loyd, Northampton, GB; Young David, Northamptonshire, GB;

(54) Spôsob prípravy mrazených sladkostí

- (22) 20.10.97
 (32) 29.10.96
 (31) 96307808.4
 (33) EP
 (86) PCT/EP97/05917, 20.10.97
 (74) Majlingová, Fajnorová, Bachratá, Patentová a známková kancelária, Lietavská 9, 851 09 Bratislava SK;
 (57) Spôsob prípravy mrazených sladkostí, ktoré majú vodnú fázu a tukovú fázu, pri ktorom sú mrazené sladkosti vystavené pôsobeniu ultravysokeho tlaku, mrazené sladkosti obsahujú vo vodnej fáze aspoň 1 % hmotnostné micelárneho kazeínu a dostatok celkových cukrov, takže sa pri aplikovaní

ultravysokého tlaku tvorí bielkovinový gél, za predpokladu, že micelárny kazeín je prítomný vo vodnej fáze s obsahom menej ako 2 % hmotnostné, zloženie mrazenej sladkosti zahrnuje stabilizátor.

6 (51) A 23P 1/00, C 11D 17/04, 3/22, 9/22

(21) 586-99

(71) THE PROCTER and GAMBLE COMPANY, Cincinnati, OH, US;

(72) Bauer John David, Cincinnati, OH, US; Bettschart Andrea Gloria, Cincinnati, OH, US; Bullock Steven Stewart, Loveland, OH, US; Roselle Brian Joseph, Fairfield, OH, US; Woo Ricky Ah-Man, Hamilton, OH, US;

(54) Výrobky na čistenie a spôsoby čistenia produktov a výrobkov obsahujúcich jedlé živočíšne proteíny

(22) 30.10.97

(32) 30.10.96

(31) 60/029 334

(33) US

(86) PCT/US97/19789, 30.10.97

(74) Patentservis Bratislava, a. s., Hybešova 40, 831 06 Bratislava, SK;

(57) Výrobky na čistenie a spôsob ich použitia, pri ktorom je toxikologicky prijateľný čistiaci roztok aplikovaný vo forme viditeľnej peny na povrch produktov a výrobkov obsahujúcich jedlé živočíšne proteíny. Pena poskytuje pozitívny vizuálny signál z hľadiska rozsahu čistenia a sanitácie a uľahčuje dodržanie dlhšieho času kontaktu medzi povrchom potravinového výrobku a čistiacim roztokom.

6 (51) A 61K 31/135

(21) 319-99

(71) Knoll Aktiengesellschaft, Ludwigshafen, DE;

(72) Bailey Clifford James, Aston Triangle, Birmingham, GB; Jones Robert Brian, Nottingham, Nottinghamshire, GB; Jackson Helen Christine, Nottingham, Nottinghamshire, GB;

(54) Použitie sibutramínových analógov na prípravu liečiva na prevenciu rozvoja diabetu, farmaceutická kompozícia a produkt obsahujúci tieto analógy

(22) 15.09.97

(32) 21.09.96

(31) 9619757.9

(33) GB

(86) PCT/EP97/05039, 15.09.97

(74) Žovicová - Žovic, Patentová, známková a právna kancelária, Kolískova 1, 841 05 Bratislava, SK;

(57) Je opisované použitie zlúčeniny vzorca (I) alebo jej farmaceuticky prijateľnej soli, kde R^1 a R^2 sú nezávisle H alebo metyl (napríklad *N,N*-dimetyl-1-[1-(4-chlórfenyl)cyklobutyl]-3-metylbutylamín hydrochlorid voliteľne vo forme svojho monohydrátu) na prípravu liečiva na zníženie inzulínovej rezistencie u ľudí, u ktorých sa neprejavila

narušená tolerancia glukózy alebo od inzulínu nezávislý diabetes mellitus. Je opisovaná tiež farmaceutická kompozícia a produkt obsahujúci túto zlúčeninu.

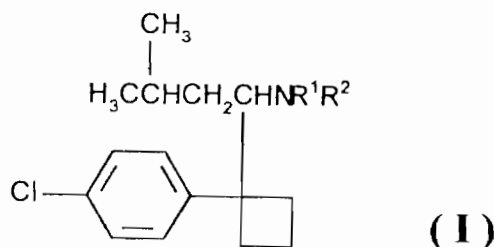

6 (51) A 61K 31/135

(21) 320-99

(71) Knoll Aktiengesellschaft, Ludwigshafen, DE;

(72) Kelly Peter Finian, Nottingham, Nottinghamshire, GB; Jones Stephen Paul, Nottingham, Nottinghamshire, GB;

(54) Použitie sibutramínových analógov na výrobu liečiva na znižovanie hladín tukov a farmaceutická kompozícia obsahujúca tieto analógy

(22) 15.09.97

(32) 25.09.96

(31) 9619961.7

(33) GB

(86) PCT/EP97/05040, 15.09.97

(74) Žovicová - Žovic, Patentová, známková a právna kancelária, Kolískova 1, 841 05 Bratislava, SK;

(57) Je opisované použitie zlúčeniny vzorca (I) alebo jej farmaceuticky prijateľnej soli, kde R^1 a R^2 sú nezávisle H alebo metyl (napríklad *N,N*-dimetyl-1-[1-(4-chlórfenyl)cyklobutyl]-3-metylbutylamín hydrochlorid voliteľne vo forme svojho monohydrátu) na výrobu liečiva na znižovanie hladín lipidov a/alebo na zvyšovanie pomeru HDL : LDL cholesterolu u ľudí, napríklad u ľudí s hyperlipidémiou, hypercholesterolémiou alebo hypertriglyceridémiou. Sú opisované tiež farmaceutické kompozície obsahujúce sibutramínové analógy.

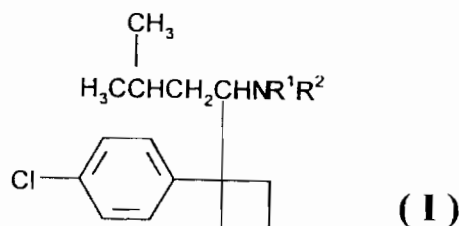

6 (51) A 61K 31/135

(21) 321-99

(71) Knoll Aktiengesellschaft, Ludwigshafen, DE;

(72) Kelly Peter Finian, Nottingham, Nottinghamshire, GB; Jones Stephen Paul, Nottingham, Nottinghamshire, GB;

(54) Použitie sibutramínových analógov na výrobu liečiva na znižovanie hladín kyseliny močovej a farmaceutická kompozícia obsahujúca tieto analógy

- (22) 15.09.97
- (32) 25.09.96
- (31) 9619962.5
- (33) GB
- (86) PCT/EP97/05034, 15.09.97
- (74) Žovicová - Žovic, Patentová, známková a právna kancelária, Kolískova 1, 841 05 Bratislava, SK;
- (57) Je opisované použitie zlúčeniny vzorca (I) alebo jej farmaceuticky prijateľnej soli, kde R¹ a R² sú nezávisle H alebo metyl (napríklad *N,N*-dimetyl-1-[1-(4-chlórfenyl)cyklobutyl]-3-metylbutylamín hydrochlorid voliteľne vo forme svojho monohydrátu) na výrobu liečiva na znižovanie hladiny kyseliny močovej u ľudí, napríklad u ľudí s dnou, hyperurikémiou alebo koronárnou srdcovou chorobou alebo ohrozených rizikom vzniku týchto chorôb. Ďalej je opisovaná farmaceutická kompozícia s obsahom týchto zlúčenín.

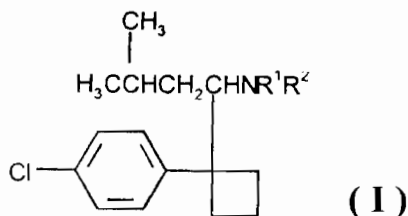

6 (51) A 61K 31/135, 31/13

- (21) 659-99
- (71) NOVARTIS AG, Basel, CH;
- (72) Cottens Sylvain, Dr., Witterswil, CH; Hof Robert Paul, Gelterkinden, CH; Wenger Roland, Dr., Riehen, CH;
- (54) **Použitie derivátov 2-amino-1,3-propándiolu**
- (22) 17.11.97
- (32) 19.11.96
- (31) 9624038.7
- (33) GB
- (86) PCT/EP97/06408, 17.11.97
- (74) Inventa Bratislava, Patentová a známková kancelária, Palisády 50, 811 06 Bratislava, SK;
- (57) Opisuje sa použitie zlúčenín všeobecného vzorca (I), v ktorom R¹ znamená prípadne substituovaný priamy alebo rozvetvený uhlíkový reťazec, ktorý má 12 až 22 atómov uhlíka a ten môže byť prípadne prerušený substituovaným fenylo, a substituenty R², R³, R⁴ a R⁵ nezávisle od seba znamenajú atóm vodíka alebo nižšiu alkylovú skupinu vo voľnej forme alebo vo forme farmaceuticky prijateľnej soli na výrobu farmaceutickej kompozície na prevenciu alebo liečenie prejavov chronickej rejeckie u príjemcu orgánu alebo tkaniva alo- alebo xenotransplantátu, alebo akútnej rejeckie u príjemcu transplantovaného xenoštetpu.

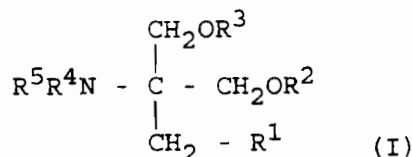

6 (51) A 61K 31/19

- (21) 1333-98
- (71) GALDERMA RESEARCH & DEVELOPMENT, S. N. C., Valbonne, FR;
- (72) Vige Xavier, Longjumeau, FR; Benavides Jesús, Châtenay-Malabry, FR; Schroot Braham, Antibes, FR; Taupin Véronique, Paris, FR;
- (54) **Použitie benzonaftalénových derivátov na výrobu liečivých prostriedkov na liečenie ochorení centrálného nervového systému**
- (22) 02.04.97
- (32) 05.04.96
- (31) 96/04.359
- (33) FR
- (86) PCT/FR97/00590, 02.04.97
- (74) Patentservis Bratislava, a. s., Hybešova 40, 831 06 Bratislava, SK;
- (57) Je opísané použitie benzonaftalénových derivátov všeobecného vzorca (I), v ktorom R¹ znamená skupinu -COR⁶ alebo skupinu CH₂OH, R⁶ znamená skupinu vzorca (a) alebo skupinu OR⁷, R⁷ znamená atóm vodíka, alkylovú skupinu s 1 až 20 atómami uhlíka, monohydroxyalkylovú skupinu alebo polyhydroxyalkylovú skupinu, r' a r'' znamenajú atóm vodíka, nižšiu alkylovú skupinu, mono- alebo polyhydroxyalkylovú skupinu, prípadne substituovanú arylovú skupinu alebo aminokyselinovú skupinu, alebo aminocukrovú skupinu a/alebo dokopy tvoria heterocyklickú skupinu, R² znamená atóm vodíka, vetvenú alebo nevetvenú alkylovú skupinu s 1 až 15 atómami uhlíka, alkoxy skupinu s 1 až 4 atómami uhlíka alebo cykloalifatickú skupinu, význam ostatných substituentov je uvedený v opisnej časti. Opísané je aj použitie ich solí na výrobu liečivého prostriedku na liečenie periférnych neuropatií, centrálnych neurodegeneratívnych ochorení a autoimúnných ochorení nervového systému.

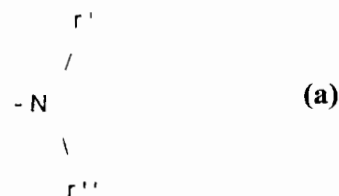
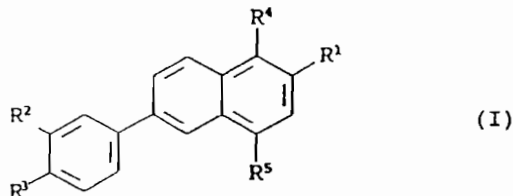

- 6 (51) A 61K 31/195
(21) 917-98
(71) SCHERING AKTIENGESELLSCHAFT, Berlin Wedding, DE; BOARD OF REGENTS, THE UNIVERSITY OF TEXAS SYSTEM, Austin, TX, US;
(72) Garfield Robert E., Friendswook, TX, US; Chwalisz Kristof, Berlin, DE;
(54) Použitie substrátu syntázy oxidu dusnatého a/alebo donoru oxidu dusnatého na prípravu liečiva na liečenie inkontinencie moču
(22) 21.01.97
(32) 18.01.96
(31) 08/588 586
(33) US
(86) PCT/US97/00795, 21.01.97
(74) Bezák, Hörmannová, Tomeš, Patentová, technická a známková kancelária, Schneidera Trnavského 2/b, 841 01 Bratislava, SK;
(57) Je opisované použitie substrátu syntázy oxidu dusnatého, donoru oxidu dusnatého alebo obidvoch a prípadne jednej alebo viacerých zložiek zahŕňajúcich progestín, estrogén a čiastočného agonistu estrogénu na výrobu liečiva na liečenie inkontinencie moču u cicavcov, napríklad u mužov a žien, hlavne netehotných žien.
- 6 (51) A 61K 31/425, 31/535, 31/55, 47/10, 47/12, 9/48
(21) 655-99
(71) ABBOTT LABORATORIES, Abbott Park, IL, US;
(72) Lipari John, Racine, WI, US; Al-Razzak Laman A., Highland Park, IL, US; Ghosh Soumojeet, Lindenhurst, IL, US; Gao Rong, Park City, IL, US; Kaul Dilip, Gurnee, IL, US;
(54) Farmaceutická kompozícia
(22) 12.11.97
(32) 21.11.96
(31) 08/754 390
(33) US
(86) PCT/US97/20794, 12.11.97
(74) Rott, Růžička, Guttmann, Patentová, známková a právna kancelária, v. o. s., Pionierska 15, 831 02 Bratislava, SK;
(57) Je opísaná kvapalná farmaceutická kompozícia obsahujúca inhibítory HIV proteázy, majúca zlepšenú biovyužitelnosť pri orálnej aplikácii. Kompozícia zahŕňa hlavne roztok inhibítora HIV proteázy a prípadne povrchovo aktívne zlúčeniny vo farmaceuticky prijateľnom rozpúšťadle. Kompozícia môže byť prípadne enkapsulovaná buď do tvrdých želatínových tobliiek alebo do mäkkých elastických tobliiek (SEC).
- 6 (51) A 61K 31/44, 31/47, 31/52, 31/55, 31/415, 31/445, 31/495, C 07D 223/16, 233/56, 233/64
(21) 425-99
(71) SmithKline Beecham Corporation, Philadelphia, PA, US;
(72) Callahan James Francis, Philadelphia, PA, US; Cousins Russell Donovan, Oxford, PA, US; Keenan Richard McCulloch, Malvern, PA, US; Kwon Chet, King of Prussia, PA, US; Miller William Henry, Schwenksville, PA, US; Uzinkas Irene Nijole, Villanova, PA, US;
(54) Antagonisty receptorov vitronektínu, spôsob ich výroby, farmaceutický prostriedok s ich obsahom a ich použitie
(22) 01.10.97
(32) 02.10.96, 11.04.97
(31) 60/027 320, 60/043 776
(33) US, US
(86) PCT/US97/18001, 01.10.97
(74) Majlingová, Fajnorová, Bachratá, Patentová a známková kancelária, Lietavská 9, 851 09 Bratislava SK;
(57) Antagonisty receptorov vitronektínu so štruktúrou benzodiazepinylového jadra všeobecného vzorca (I), kde R¹ je R⁷, alebo A-C₀₋₄alkyl, A-C₂₋₄alkenyl, A-C₂₋₄alkinyl, A-C₃₋₄oxoalkenyl, A-C₃₋₄oxoalkinyl, A-C₁₋₄aminoalkyl, A-C₃₋₄aminoalkenyl, A-C₃₋₄aminoalkinyl, voliteľne substituuovaný akoukoľvek dostupnou kombináciou jedného alebo viacerých R¹⁰ alebo R⁷; A je H, C₂₋₆cykloalkyl, Het alebo Ar; R⁷ je -COR⁸, -COCR⁹, -C(S)R⁸, -S(O)_mOR', -S(O)_mNR'R'', -PO(OR'), -PO(OR')₂, -NO₂ alebo tetrazolyl; každé R⁸ je nezávisle -OR', NR'R'', -NR'SO₂R', -NR'OR' alebo -OCR²CO(O)R'; R⁹ je -OR', -CN, -S(O)_rR', -S(O)_mNR'₂, -C(O)R', C(O)NR'₂ alebo -CO₂R'; R¹⁰ je H, halogén, -OR¹¹, -CN, -NR'R¹¹, -NO₂, CF₃, CF₃S(O)_r, -CO₂R', -CONR'₂, A-C₀₋₆alkyl-, A-C₁₋₆oxoalkyl-, A-C₂₋₆alkenyl-, A-C₂₋₆alkinyl-, A-C₀₋₆alkyloxy-, A-C₀₋₆alkylamino- alebo A-C₀₋₆alkyl-S(O)_r; R¹¹ je R', -C(O)R', -C(O)NR'₂, -C(O)OR', -S(O)_mR' alebo -S(O)_mNR'₂; a význam ostatných substituentov je uvedený v opisnej časti. Opisuje sa aj farmaceutický prostriedok s ich obsahom, spôsob ich výroby, ich použitie na výrobu liečiva na liečbu osteoporózy, angiogenézy, rastu nádorov a metastáz, aterosklerózy, restenózy a zápalov.

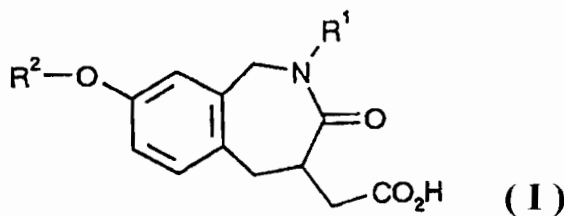

- 6 (51) A 61K 31/47, C 07D 401/12, 215/48, 417/12, 409/12, 401/14
 (21) 1605-98
 (71) DARWIN DISCOVERY LIMITED, Cambridge, GB;
 (72) Dyke Hazel Joan, Cambridge, GB; Montana John Gary, Cambridge, GB; Lowe Christopher, Cambridge, GB; Kendall Hannah Jayne, Cambridge, GB; Sabin Verity Margaret, Cambridge, GB;
 (54) **Karboxyamidy chinolínu ako inhibítory TNF a inhibítory PDS-IV**
 (22) 20.05.97
 (32) 20.05.96, 07.11.96, 24.12.96, 22.04.97
 (31) 9610506.9, 9623234.3, 9626883.4, 9708072.5
 (33) GB, GB, GB, GB
 (86) PCT/GB97/01359, 20.05.97
 (74) Patentservis Bratislava, a. s., Hybešova 40, 831 06 Bratislava, SK;
 (57) Zlúčenina všeobecného vzorca (I), kde X je CO alebo CS; R je H, halogén alebo alkyl; R¹ je OH, alkoxy skupina voliteľne substituovaná jedným alebo viacerými halogénmi alebo tioalkyl; R², R³ a R⁴ sú rovnaké alebo rôzne a predstavujú H, R⁷, OR¹¹, COR⁷, C(=NOR⁷)R⁷, alkyl-C(=NOR⁷)R⁷, halogén, CF₃, alkyl-C(=NOH)R⁷, CN, CO₂H, CO₂R¹¹, CONH₂, CONHR⁷, CON(R⁷)₂, NR⁹R¹⁰ alebo CONR¹²R¹³, kde NR¹²R¹³ je heterocyklický kruh voliteľne substituovaný jedným alebo viacerými R¹⁵; R⁵ je H, arylalkyl, heteroalkyl, heterocykloalkyl, S(O)_mR¹¹ alebo alkyl voliteľne substituovaný jedným alebo viacerými substituentmi zvolenými z hydroxy, alkoxy, CO₂R⁸, SO₂NR¹²R¹³, CONR¹²R¹³, CN, karbonylový kyslík, NR⁹R¹⁰, COR¹¹ a S(O)_nR¹¹; R⁶ je aryl, heteroaryl, heterocyklická skupina, alkylaryl, heteroarylalkyl alebo heterocykloalkyl; v R⁵ a/alebo R⁶ je arylová/heteroaryllová/heterocyklická skupina voliteľne substituovaná jedným alebo viacerými substituentmi alkyl-R¹⁴ alebo R¹⁴; jej použitie na výrobu liečiva alebo na spoločné podávanie s iným liečivom a farmaceutická kompozícia.

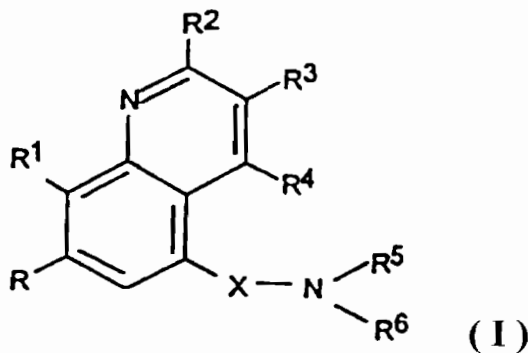

- 6 (51) A 61K 31/505, A 61K 9/20
 (21) 270-99
 (71) Synthelabo, Le Plessis-Robinson, FR; JAGOTEC AG, Hergiswil, CH;
 (72) Maggi Lauretta, Pavia, IT; Conte Ubaldo, Busto Arisizio, IT; Grenier Pascal, Saint Louis, FR; Vergnault Guy, Saint Louis, FR; Dufour Alain, Paris, FR; Jarreau François Xavier, Versailles, FR; Rauch-Desanti Clémence, Ozoire la Ferrière, FR;
 (54) **Tableta s riadeným uvoľňovaním alfuzosínhydrochloridu**
 (22) 22.08.97
 (32) 29.08.96, 10.04.97
 (31) 96/10551, 97/04386
 (33) FR, FR
 (86) PCT/FR97/01515, 22.08.97
 (74) Inventa Bratislava, Patentová a známková kancelária, Palisády 50, 811 06 Bratislava, SK;
 (57) Je opisovaná farmaceutická tableta určená na orálne podávanie s riadeným uvoľňovaním alfuzosínhydrochloridu do proximálnych oblastí gastrointestinálneho traktu, ktorá pozostáva z: a) prvej vrstvy so schopnosťou napučiavať rýchlo a vo veľkom rozsahu pri styku s vodnými biologickými tekutinami, ktorá sa vyrába lisovaním zmesi alebo granulátu obsahujúceho hydrofilné polyméry v množstve 5,0 až 90 % a výhodne 10 až 85 % z hmotnosti vrstvy, b) druhej vrstvy priliehajúcej k prvej vrstve, pričom táto vrstva obsahuje alfuzosínhydrochlorid a je formulovaná s hydrofilnými polymérmi a ďalšími pomocnými činidlami s cieľom prepoziččať preparátu stlačiteľnosť a umožniť uvoľňovanie alfuzosínhydrochloridu vo vopred stanovenom čase, c) voliteľne tretej vrstvy získanej nalisovaním na druhú vrstvu v zásade pozostávajúcej z hydrofilných polymérov, ktoré gélujú a/alebo napučiavajú a voliteľne môžu byť odbúrateľné a majú funkciu bariéry modifikujúcej uvoľňovanie alfuzosínhydrochloridu z druhej vrstvy, pričom tretia vrstva je predovšetkým vysoko neprepúšťajúca aktívnu látku.

- 6 (51) A 61K 31/535, 31/505, 31/47, 31/445, 31/40, C 07D 403/14, 403/12, 403/06, 403/04, 403/02
 (21) 162-99
 (71) SMITHKLINE BEECHAM CORPORATION, Philadelphia, PA, US;
 (72) Marquis Robert W., Jr., St. Davids, PA, US; Veber Daniel F., Ambler, PA, US; Ru Yu, Havertown, PA, US; Lo Castro Stephen M., Exton, PA, US;
 (54) **Inhibítory cysteinproteázy, spôsob ich výroby, farmaceutický prostriedok s ich obsahom a ich použitie**
 (22) 07.08.97
 (32) 08.08.96, 08.05.97
 (31) 60/023 742, 60/046867
 (33) US, US
 (86) PCT/US97/13875, 07.08.97

- (74) Majlingová, Fajnorová, Bachratá, Patentová a známková kancelária, Lietavská 9, 851 09 Bratislava SK;
- (57) Inhibítory cysteínproteinázy vzorca (I), kde A je C(O) alebo CH(OH); R¹ sú substituenty vzorca (a), (b), (c) alebo (d); R² je H, C₁₋₆alkyl, C₃₋₆cykloalkyl-C₀₋₆alkyl, Ar-C₀₋₆alkyl, Het-C₀₋₆alkyl, R⁵C(O)-, R⁵C(S)-, R⁵SO₂-, R⁵OC(O)-, R⁵R'NC(O)-, R⁵R'NC(S)-, adamantyl-C(O)- alebo substituent vzorca (e); R'' je H, C₁₋₆alkyl, Ar-C₀₋₆alkyl alebo Het-C₀₋₆alkyl; R''' je H, C₁₋₆alkyl, C₃₋₆cykloalkyl-C₀₋₆alkyl, Ar-C₀₋₆alkyl alebo Het-C₀₋₆alkyl; každý R³ nezávisle je H, C₂₋₆alkenyl, C₂₋₆alkinyl, Het, Ar alebo C₁₋₆alkyl voliteľne substituovaný s OR', SR', NR'₂, R'NC(O)OR⁵, CO₂R'. CO₂NR'₂, N(C=NH)-NR₂, Het alebo Ar; R⁴ je H, C₁₋₆alkyl, C₃₋₆cykloalkyl-C₀₋₆alkyl, Ar-C₀₋₆alkyl, Het-C₀₋₆alkyl, R⁵C(O)-, R⁵C(S)-, R⁵SO₂-, R⁵OC(O)-, R⁵R'NC(O)-, R⁵R'NC(S)-, R'HNCH(R')C(O)- alebo R⁵OC(O)NR'CH-(R')C(O)-; význam ďalších substituentov je uvedený v opisnej časti, alebo ich farmaceuticky prijateľné soli, ktoré sú užitočné na liečenie chorôb, pri ktorom za zúčastňuje inhibícia rednutia kostí.

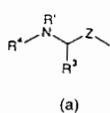
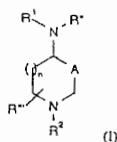

(a)



(b)

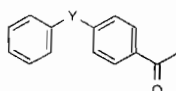

(c)

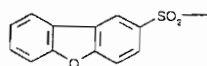

(d)

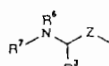

(e)

- 6 (51) A 61K 31/57 // (A 61K 31/57, 31:565)**
(21) 438-99
 (71) Laboratoire Theramex, Monaco, MC;
 (72) Lanquetin Michel, La Trinité, FR; Paris Jacques, Nice, FR; Thomas Jean-Louis, Charenton le Pont, FR;
(54) Hormonálna kompozícia obsahujúca estrogénnu látku a progestatívnu látku
 (22) 08.10.97
 (32) 08.10.96
 (31) 96/12239
 (33) FR
 (86) PCT/FR97/01792, 08.10.97
 (74) Bezák, Hörmannová, Tomeš, Patentová, technická a známková kancelária, Schneidra-Trnavského 2/b, 841 01 Bratislava, SK;

- (57) Je opisovaná hormonálna farmaceutická kompozícia, ktorá je tvorená estroprogestatívnou kombináciou, ktorú tvorí estrogénna látka a progestatívna látka odvodená od 19-norprogesterónu v kombinácii alebo v zmesi s jedným alebo viacerými farmaceuticky vhodnými, inertnými a netoxickými excipientmi na podávanie orálnou cestou. Ďalej je opisované použitie estroprogestatívnej zmesi na prípravu liečiva určeného na liečenie estrogénnych deficitov, na prevenciu osteoporózy a kardiovaskulárnych ochorení postmenopauzálnych žien, ďalej potom tiež na zastavenie ovulácie žien počas ich periódy ovariálnej aktivity.

6 (51) A 61K 31/58, 9/00, 9/12**(21) 253-99**

- (71) Schering Corporation, Kenilworth, NJ, US;
 (72) Berry Julianne, Westfield, NJ, US; Sequeira Joel A., Edison, NJ, US; Chaudry Imtiaz A., North Caldwell, NJ, US;
(54) Aerosólové prípravky mometazón furoátu bez chlorofluorovaných uhľovodíkov
 (22) 26.08.97
 (32) 29.08.96
 (31) 08/705 368
 (33) US
 (86) PCT/US97/14708, 26.08.97
 (74) Patentservis Bratislava, a. s., Hybešova 40, 831 06 Bratislava, SK;

- (57) Sú opisované suspenzačné aerosólové prípravky, ktoré predstavujú častice stabilnej veľkosti, obsahujúce mometazón furoát, cca 1 až 10 hmotnostných percent etanolu a 1,1,1,2,3,3,3-heptafluórpropán ako nosič. Prípravok môže tiež obsahovať povrchovo aktívnu látku, ako je kyselina olejová. Tieto prípravky sú vhodné na použitie do inhalátorov s odmeriavaným dávkovaním.

6 (51) A 63F 9/00**(21) 610-99**

- (71) B. C. D. MÉCANIQUE LTÉE, St.-Romuald, Québec, CA;
 (72) Sawyer Thomas E., Idaho Springs, CO, US; Cranford Tony A., Morrison, CO, US; Berube Réal, St.-Jean-Chrysostome, Québec, CA; Huard Marcel, St.-Romuald, Québec, CA;
(54) Elektronický systém a spôsob riadenia prídavnej podnecujúcej hry
 (22) 25.08.98
 (32) 25.08.97
 (31) 08/918 944
 (33) US
 (86) PCT/IB98/0132, 25.08.98
 (74) Rott, Růžička, Guttman, Patentová, známková a právna kancelária, v. o. s., Pionierska 15, 831 02 Bratislava, SK;

(57) Opisuje sa spôsob riadenia hry, kde pokrok každého hráča pri hraní prídavnej podnecujúcej hry spolu s primárnou kartovou hrou je riadený a ukazovaný pri hracom stole. Displej (34) výhier je pripojený k stolu a ukazuje aspoň jednu výhru dostupnú hráčovi, ktorý nahromadil vopred určený počet bonusových bodov pri hraní prídavnej hry. Interfejsová jednotka (30) hráča je umiestnená na stole v susedstve každého hráča a ukazuje počet bonusových bodov prijatých pridruženým hráčom. Interfejsová jednotka (32) bankára je umiestnená v susedstve bankára a zahŕňa prvky riadenia umožňujúce bankárovi ukazovať bonusové body priznané každému hráčovi na pripojenej interfejsovej jednotke hráča a aktivovať prvok riadenia priznávania výhier na interfejsovej jednotke hráča. Vyhrávajúci hráč vyberá náhodne označenú výhru ukázanú na displeji výhier pri manipulácii s prvkom riadenia priznávania výhier a interfejsovej jednotke hráča.

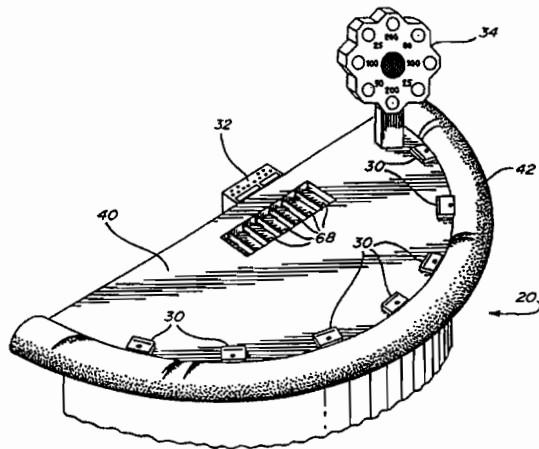

Trieda B

- 6 (51) B 01F 3/04, C 02F 3/20
 (21) 911-99
 (71) CARBOFIL INTERNATIONAL, Saint Mars La Jaille, FR;
 (72) Boulant Alain, Joue Sur Erdre, FR;
 (54) Zariadenie na miešanie a prevzdušňovanie kvapaliny a na odstraňovanie peny v nádrži pri spracovaní kvapaliny
 (22) 30.12.97
 (32) 08.01.97
 (31) 97/00116
 (33) FR
 (86) PCT/FR97/02463, 30.12.97
 (74) Bezák, Hörmannová, Tomeš, Patentová, technická a známková kancelária, Schneidra-Trnavského 2/b, 841 01 Bratislava, SK;
 (57) Zariadenie na miešanie a prevzdušňovanie kvapaliny a na odstraňovanie peny v nádrži na spracovanie kvapaliny, napríklad na spracovanie mastných odpadových produktov extrahovaných z mestských splaškov alebo z poľnohospodárskeho potravinárskeho priemyslu, pozostáva zo zvislého plášťa (11) zasahujúceho do časti výšky nádrže (1), z nahor obráteného lievika (14) umiest-

neného okolo hornej časti zvislého plášťa (11), zo skupiny prvých kanálov (17) v hornej časti zvislého plášťa (11), zo skupiny druhých kanálov (18) umiestnenej v zvislom plášti (11) nad dnom nahor obráteného lievika (14), ďalej pozostáva zo zvislého hriadeľa (19) vnútri zvislého plášťa (11), z hlavnej vrtule (20) pripojenej k voľnému koncu zvislého hriadeľa (19) pod dnom nahor obráteného lievika (14), z prvého protivírusového zariadenia (24) umiestneného vnútri zvislého plášťa (11) pod hlavnou vrtulou (20), z prepadovej rúrky (25) na regulovanie hladiny kvapaliny v zvislo obrátenom lieviku (14) a z injekčných prostriedkov (33) na reguláciu plynu injektovaného pod tlakom do zvislého plášťa (11).

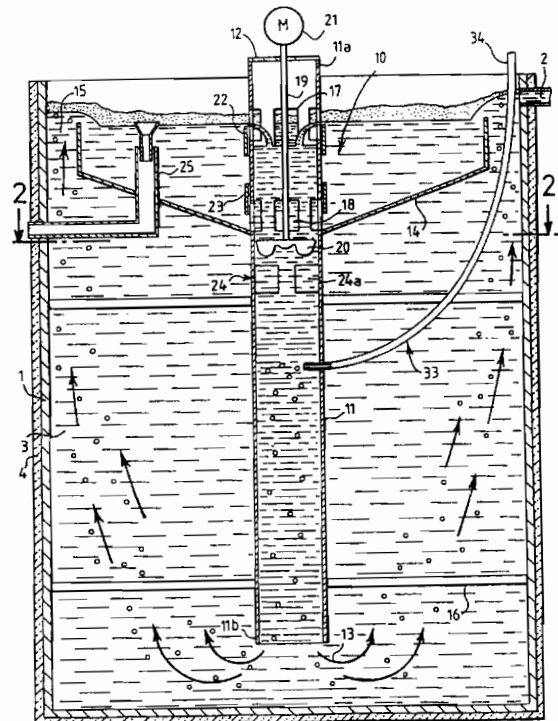

- 6 (51) B 01J 8/00
 (21) 1701-98
 (71) Compagnie Generale des Matieres Nucleaires, Velizy Villacoublay, FR;
 (72) Leybros Jean, Bagnols/Céze, FR; Oriol Christian, Bagnols/Céze, FR; Prevost Thierry, Elancourt, FR;
 (54) Zariadenie na odvádzanie a reguláciu toku pevných látok, najmä v zariadeniach na uvádzanie pevných látok a kvapalín do vzájomného neustáleho kontaktu
 (22) 13.06.97
 (32) 14.06.96
 (31) 96/07443
 (33) FR
 (86) PCT/FR97/01076, 13.06.97

- (74) Bušová, Ursínyová, Bušo, Advokátska kancelária, Tobručká 6, 811 02 Bratislava, SK;
- (57) Vynález sa týka najmä takých zariadení, ústrojenstiev a príslušenstiev na uvádzanie kvapaliny a pevných látok do vzájomného neustáleho kontaktu, akými sú najmä kolóny (1) s pohyblivým lôžkom a kolóny (1) s fluidným lôžkom. Zariadenie obsahuje odvádzacie prostriedky (2) určené na odvádzanie nazhromaždených pevných látok cyklicky a regulovaným spôsobom, prostriedky, napríklad obtokové potrubie (7, 8) alebo mamutie čerpadlo (70) na vytváranie toku alebo prúdu kvapaliny spôsobeného hydraulickou nevyváženosťou s cieľom preniesť pevné látky v nosnej tekutine zo zariadenia k meracím prostriedkom prostredníctvom odvádzacích prostriedkov (3), prostriedky (4, 40, 5, 6) na hydraulické prenášanie pevných látok postupne v nosnom médiu z meracích prostriedkov (3) k prostriedkom na oddeľovanie pevných látok a kvapaliny. Vynález sa rovnako týka inštalácie na uvádzanie pevných látok a kvapaliny do vzájomného neustáleho kontaktu, obsahujúcej tento typ odvádzacích prostriedkov a zariadení na uvádzanie pevných látok a kvapaliny do vzájomného neustáleho kontaktu, napríklad kolónu (1) s pohyblivým lôžkom alebo kolónu (1) s fluidným lôžkom.

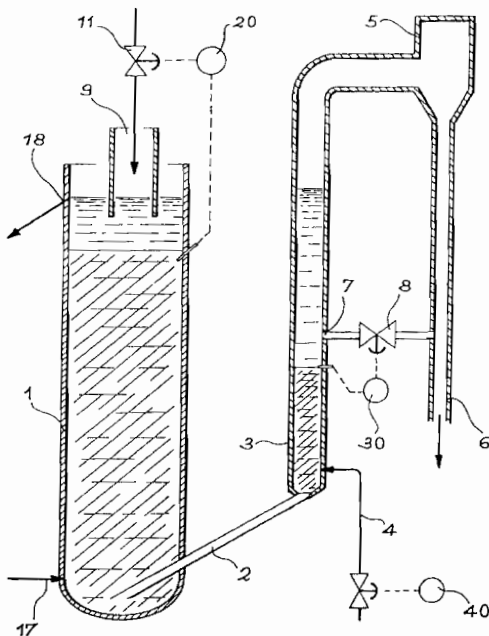

- 6 (51) B 01L 7/00, G 05D 23/19 // C 12Q 1/68
(21) 751-99
(71) THE SECRETARY OF STATE FOR DEFENCE, Farnborough, Hampshire, GB;
(72) Lee Martin Alan, Salisbury, Wiltshire, GB; Leslie Dario, Salisbury, Wiltshire, GB;
(54) **Reakčná nádoba**
(22) 20.11.97
(32) 06.12.96, 31.07.97
(31) 9625442.0, 9716052.7
(33) GB, GB
(86) PCT/GB97/03187, 20.11.97

- (74) Bušová, Ursínyová, Bušo, Advokátska kancelária, Tobručká 6, 811 02 Bratislava, SK;
- (57) Reakčná nádoba na poatie reakčných činidiel obsahujúca elektricky vodivý polymér schopný emitovať teplo pri prechode elektrického prúdu obsahuje kontajner na reakčné činidlá, napríklad kapilárnu rúrku, doštičku alebo čip v tesnom styku s elektricky vodivým polymérom. Polymér môže byť napríklad vo forme fólie obalenej okolo rúrky, takže tvorí puzdro. To poskytuje spoľahlivý kontrolovateľný zdroj tepla, ktorý sa môže rýchlo ohrievať alebo chladieť na požadované teploty. Je tiež opísané a nárokované zariadenie vhodné na reakcie s tepelným cyklovaním, ako je polymerázová reťazová reakcia (PCR) obsahujúca jednu alebo viac reakčných nádob, ako aj spôsob uskutočnenia takýchto reakcií.

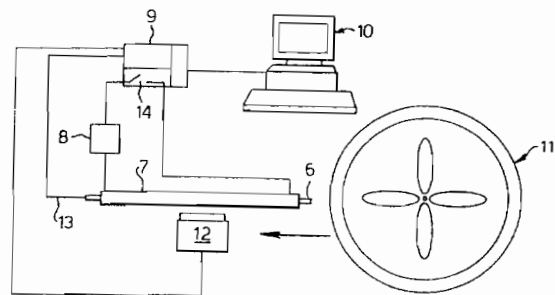

6 (51) B 03C 3/12, 3/78, 3/36, 3/68

(21) 4122-90

(73) Oy Airtunnel Ltd., Helsinki, FI;

(72) Ilmasti Veikko, Helsinki, FI;

(54) **Spôsob čistenia vzduchu, odpadových plynov alebo ekvivalentných médií a zariadenie na jeho vykonávanie**

(22) 23.08.90

(31) 893998

(32) 25.08.89

(33) FI

(74) Patentservis Bratislava, a. s., Hybešova 40, 831 06 Bratislava, SK;

- (57) Spôsob a zariadenie na čistenie vzduchu, odpadových plynov alebo ekvivalentných médií, pri ktorom sa vzduch, odpadové plyny alebo ekvivalentné médiá vedú do potrubia alebo ekvivalentného zariadenia, v ktorom sú vzduch, odpadové plyny alebo ekvivalentné médiá ionizované a nabitie častice nečistôt prítomné vo vzduchu, odpadových plynov alebo médiách sú priťahované jedným alebo viacerými zbernými povrchmi následkom rozdielneho náboja spôsobujúceho usadzovanie častíc na uvedenom zbernom povrchu. Vzduch, odpadové plyny alebo ekvivalentné médiá ionizujú pomocou jednej alebo viacerých ionizačných elektród smerujúcich na zberný povrch. Vzdialenosť medzi ionizačnou elektródou alebo jej ekvivalentom a zberným povrchom a tiež rozdiel medzi elektrickým nábojom zberného povrchu a nábojom častíc nečistôt sa volia tak, aby častice nečistôt boli nesené pomocou iónového zväzku v podstate priamo na zberný povrch a usadzovali sa na ňom.

6 (51) B 05C 11/04

(21) 789-99

(71) BTG KÄLLE INVENTING AB, SÄFFLE, SE;

(72) Eriksson Tore, Klässbol, SE; Karlsson Håkan, Säffle, SE;

(54) **Náterový stierač**

(22) 16.12.97

(32) 19.12.96

(31) 9604697-4

(33) SE

(86) PCT/SE97/02110, 16.12.97

(74) Patentservis Bratislava, a. s., Hybešova 40, 831 06 Bratislava, SK;

(57) Náterový stierač na nanášanie náterového materiálu na pohybujúci sa pás (41), najmä náterovej kvapaliny na pohybujúci sa pás papiera, skladajúci sa z oceleového pásu (3), ktorý pozdĺž sekcie ostria (7) určenej na styk s pásom (41) je vybavený povlakom (5) odolným proti opotrebeniu. Povlak je tvorený materiálom, ktorý má tvrdosť podľa Shorea A od 10 do 100.

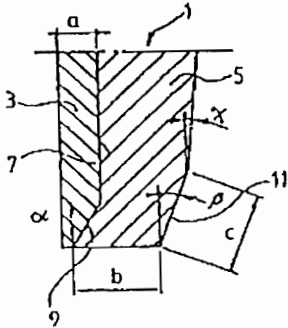

6 (51) B 21K 1/56, 21/08

(21) 792-92

(71) PAL - Magneton, s. p., Kroměříž, CZ;

(72) Regent Miroslav, Kroměříž, CZ;

(54) **Spôsob tvarovania povrchu dier pretláčaním a zariadenie na vykonávanie tohto spôsobu**

(22) 17.03.92

(74) J. Filípek & S. Koritšánsky, Patentová a známková kancelária, Mudrochova 15, 831 06 Bratislava 35, SK;

(57) Do redukcie (5) prietlačnice sa vloží polotovár (3) na tvarovanie, do ktorého sa zasunie stranovou časťou (2) tvarovací trň (1), pričom následne pôsobením sily na čelo (15) polotovaru (3) na tvarovanie v smere jeho pozdĺžnej osi sa polotovár (3) na tvarovanie pretlačí redukciou (5) s úkosom. Po tejto operácii nasleduje oddelenie stranovej časti tvarovacieho trňa od natlačeného vytvarovaného predmetu. Toto oddeľovanie sa vykonáva v pomocnom prípravku, a to pôsobením sily na zavádzacie čelo (16) tvarovacieho trňa (1). Na uskutočnenie spôsobu sa využíva zariadenie, ktoré sa skladá z lisu, z prietlačníka s razníkom (7), z tvarovacieho trňa (1), z prietlačnice so základňou (9) a z pomocného prípravku. Na koncovej časti (17) razníka (7) je vytvorené vyhlbenie (10), do ktorého pri vykonávaní operácie zapadá stranovou časťou (2) tvarovací trň (1). K základni (9) prietlačnice je pripojený prvý centrovací krúžok

(11), vnútri ktorého je umiestnená spona (14), v ktorej je usporiadaná redukcia (5) s úkosom, pričom nad redukciou (5) je vnútri pripevňovacieho kruhu (18) umiestnený druhý centrovací krúžok (4) a pripevňovací kruh (18) je pripojený k prvému centrovaciemu krúžku (11).

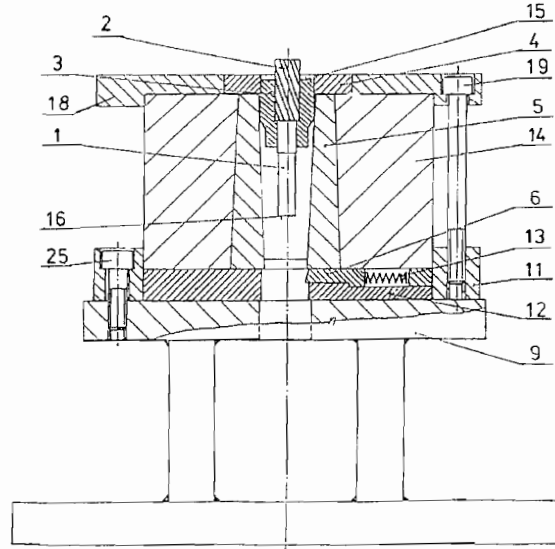

6 (51) B 22C 1/18

(21) 806-99

(71) DTI INDUSTRI, Taastrup, DK;

(72) Huusmann Ole, Roskilde, DK;

(54) **Spôsob prípravy častíc pokrytých vrstvou vodného skla, častice pokryté vrstvou vodného skla, výrobky obsahujúce tieto častice, spôsob prípravy a ich použitie**

(22) 17.12.97

(32) 18.12.96

(31) 1441/96

(33) DK

(86) PCT/DK97/00575, 17.12.97

(74) Majlingová, Fajnorová, Bachratá, Patentová a známková kancelária, Lietavská 9, 851 09 Bratislava SK;

(57) Spôsob prípravy sypkých častíc pokrytých vrstvou vodného skla, ktorý zahŕňa: (a) prípravu zmesi obsahujúcej častice, ktoré majú byť pokryté, vodu a 0,1 až 5 % hmotnostných vodného skla vztiahnuté na hmotnosť častíc, vodné sklo rozpustené v tejto zmesi, (b) premiešavanie tejto zmesi mechanicky, prípadne dodaním tepla z externého zdroja a umožnenie odparenia vody zo zmesi, kým zmes už nie je lepkavá. Ďalej sa vynález týka spôsobu prípravy výrobku s členitým povrchom.

6 (51) B 22D 41/42, 41/36, 41/50, 41/58

(21) 488-99

(71) Vesuvius Crucible Company, Wilmington, DE, US;

(72) Richard François-Noël, Nancy, FR; Simoes José, Ghislain, BE;

(54) Zariadenie na premiestňovanie tekutého kovu, spôsob jeho prevádzky a žiaruvzdorné príslušenstvo

- (22) 15.10.97
 (32) 17.10.96, 20.12.96
 (31) 96 12664, 9615928
 (33) FR, FR
 (86) PCT/IB97/01281, 15.10.97
 (74) Bušová, Ursínyová, Bušo, Advokátska kancelária, Tobručká 6, 811 02 Bratislava, SK;
- (57) Zariadenie na premiestňovanie tekutého kovu z hornej nádoby (2) do dolnej nádoby (10) obsahuje hornú nádobu (2), hlavný žľab (28), dolnú nádobu (10), prietokový regulátor (26) na reguláciu prietoku tekutého kovu hlavným žľabom (28), súpravu žiaruvzdorných príslušenstiev (8, 12, 30, 32, 64, 66, 74), ktoré sú umiestnené medzi hornou nádobou (2) a dolnou nádobou (10), pričom každé žiaruvzdorné príslušenstvo hlavného žľabu (28) má aspoň jednu doplnkovú licujúcu plochu (22), tvoriacu spojenie so zodpovedajúcou licujúcou plochou susedného priliehajúceho žiaruvzdorného príslušenstva, ďalej ochranný plášťový kanál (18, 40), pričom je tento ochranný plášťový kanál (18, 40) vybavený vstupom (44) schopným umožniť prívod materiálov. Ďalej zariadenie obsahuje prostriedky (33, 34, 36) na prívod tesniaceho činidla do ochranného plášťového kanála (40, 18).

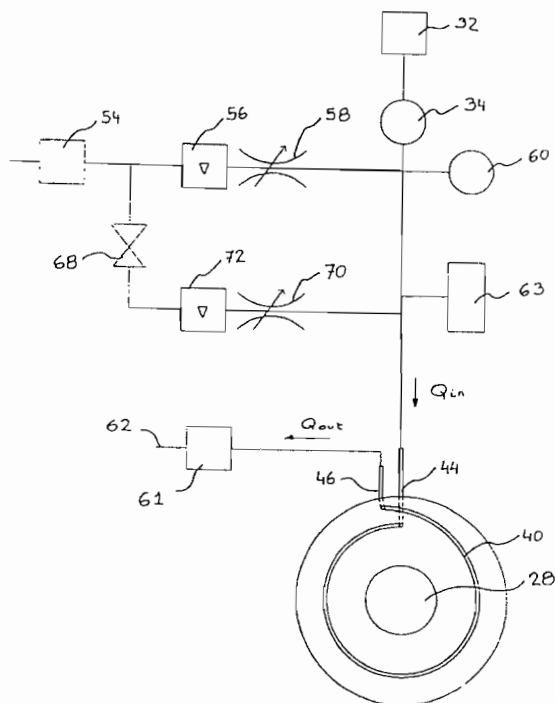
**6 (51) B 27L 11/00**

- (21) 1507-98
 (71) Holzindustrie PREDING Gesellschaft m.b.H., Preding, AT;
 (72) Leitinger Hans-Peter, Ing., Preding, AT;
(54) Zariadenie na výrobu hranovacieho dreva z guľatiny
 (22) 03.11.98
 (32) 04.11.97, 03.07.98
 (31) GM 688/97, 98 890 194.8
 (33) AT, EP
 (74) Bušová, Ursínyová, Bušo, Advokátska kancelária, Tobručká 6, 811 02 Bratislava, SK;
- (57) Opísané zariadenie obsahuje prvé hrubé obrábacie ústrojenstvo (3) s dvojicami proti sebe umiestnených obrábacích kotúčov (4, 5), nasledované prvým jemným obrábacím ústrojenstvom (12) s podobnými obrábacími kotúčmi (13, 14). Za týmto prvým stupňom nasleduje druhý stupeň obsahujúci opäť hrubé obrábacie ústrojenstvo (16) a jemné obrábacie ústrojenstvo (17). Obrábacie kotúče (4, 5, 13, 14, 18, 19, 20, 21) sú vytvorené približne v tvare zrezaného kužeľa a sú vybavené nástrojmi (7) s približne radiálne orientovanými reznými hranami (8, 8, 8) rozmiestnenými pozdĺž jednej špirály na plášťovej ploche obrábacích kotúčov (4, 5, 13, 14, 18, 19, 20, 21). Rezné hrany (8, 8, 8) nástrojov (7) hrubého obrábacieho ústrojenstva (3, 16) sú približne 10 až 30 cm dlhé a majú výškový rozdiel k nasledujúcej reznej hrane (8, 8, 8) 1 až 5 mm. Rezné hrany nástrojov jemného obrábacieho ústrojenstva (12, 17) sú asi 5 až 12 cm dlhé a majú výškovú diferenciu určujúcu hrúbku triesok asi 0, 4 až 1 mm.

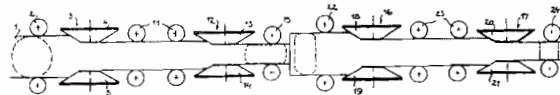
**6 (51) B 29C 65/18**

- (21) 736-99
 (71) INDAG GmbH & Co. Betriebs-KG, Eppelheim/Heidelberg, DE;
(54) Zariadenie na zváranie fóliového materiálu a spôsob zvárania fóliového materiálu
 (22) 02.06.99
 (32) 04.06.98
 (31) 198 25 064.9
 (33) DE
 (74) Majlingová, Fajnorová, Bachratá, Patentová a známková kancelária, Lietavská 9, 851 09 Bratislava SK;

(57) Zariadenie na zváranie fóliového materiálu, ktoré zahŕňa prostriedky na dopravu fólie a zváracie prostriedky (36) vrátane zváraciej hlavy (24), ktorá má najmenej jednu zváraciu polohu na uskutočnenie operácie zvárania fólie, medzipolohu, v ktorej má zváracia hlava vopred stanovenú vzdialenosť od zváraciej polohy a neaktívnu polohu, v ktorej má zváracia hlava druhú vopred stanovenú vzdialenosť od zváraciej polohy, ktorá je väčšia než prvá vzdialenosť. Ďalej sa vynález týka zodpovedajúceho spôsobu zvárania, ktorý sa dá uskutočniť s uvedeným zváracím zariadením, kde sa zváracia hlava (24) zdvihne z fóliového materiálu na prvú vzdialenosť (Y) počas ďalšej dopravy fóliového materiálu a zdvihne sa z fóliového materiálu na väčšiu druhú vzdialenosť (X), keď sa operácia zvárania fólie preruší.

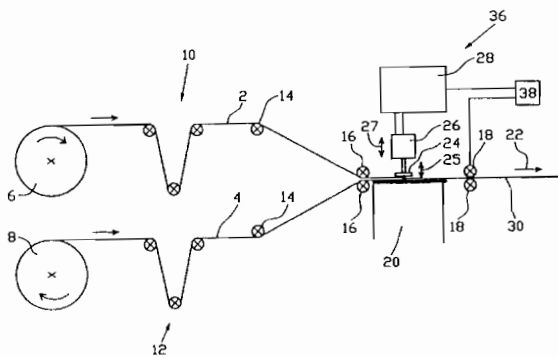
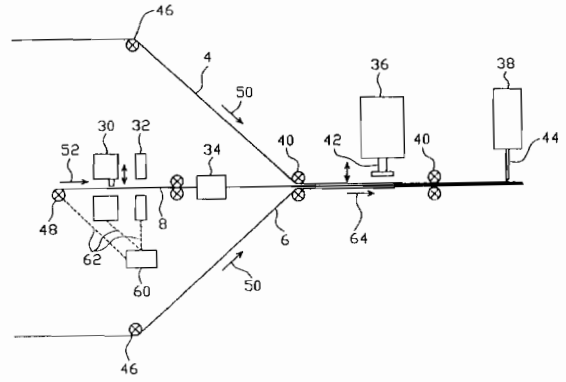

6 (51) B 31B 29/00, B 65D 30/10

(21) 735-99

(71) INDAG GmbH & Co. Betriebs-KG, Eppenheim/Heidelberg, DE;

(54) Spôsob výroby fóliových vreciek a zariadenie na vykonávanie tohto spôsobu

(22) 02.06.99

(32) 04.06.98

(31) 198 25 080.0

(33) DE

(74) Majlingová, Fajnorová, Bachratá, Patentová a známková kancelária, Lietavská 9, 851 09 Bratislava SK;

(57) Spôsob výroby fóliových vreciek a zariadenie na uskutočňovanie tohto spôsobu, kde dve fólie (4, 6) sú dodávané tak, aby tvorili bočné steny fóliového vrecka (2), kde sa ďalej dodáva spodná fólia (8) tak, aby mala vydievané otvory (20), tieto otvory sú rozmiestnené mimo smeru dodávania spodnej fólie (8) vo vzdialenosti zodpovedajúcej šírke fóliového vrecka (2), kde sa počas procesu dodávania uskutočňuje meranie na zistenie toho, či boli vyrobené vydievané otvory (20) a kde sú následne bočné fólie (4, 6) a spodná fólia (8) umiestnené navzájom nad sebou, sú navzájom spojené a fóliová sekvencia vrstiev sa potom reže tak, aby sa vytvorili samostatné fóliové vrecká (2).

6 (51) B 31B 29/00

(21) 737-99

(71) INDAG GmbH & Co. Betriebs-KG, Eppenheim/Heidelberg, DE;

(54) Zariadenie na výrobu a balenie fóliových vreciek, spôsob výroby a balenia fóliových vreciek

(22) 02.06.99

(32) 04.06.98

(31) 198 25 065.7

(33) DE

(74) Majlingová, Fajnorová, Bachratá, Patentová a známková kancelária, Lietavská 9, 851 09 Bratislava SK;

(57) Zariadenie na výrobu a balenie fóliových vreciek, zahŕňajúce najmenej dva dodávacie prostriedky (12, 14, 18, 10, 46) na dodávanie fóliového materiálu (4, 6, 8), spojovacie prostriedky (20) na spojenie dodávaného fóliového materiálu (4, 6, 8), pričom spojovacie prostriedky v smere priečnom na smer postupu (54) sa rozprestierajú po šírke fólie, rezacie prostriedky (32) na rozrezanie spojných fóliových vreciek pozdĺž spojovacích častí a ukladacie zariadenie (36), ktoré priamo po operácii rezania ukladá fóliové vrecká v podstate v smere pohybu čepele (34) a nakladá ich na seba do baliacich prostriedkov (40). Ďalej sa vynález týka spôsobu výroby a balenia fóliových vreciek.

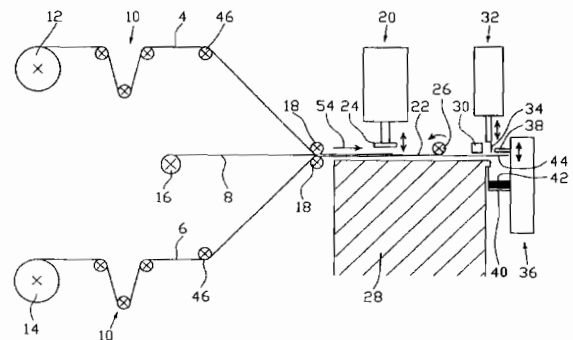

6 (51) B 61G 5/02, B 61F 3/12, 5/16**(21) 1786-92**

(71) ABB HENSCHEL Waggon Union GmbH, Berlin, DE;

(72) Köhler Günter, Dr., Siegen, DE;

(54) Spojovacie zariadenie na konce dvoch kĺbovo vzájomne spojených vozňových jednotiek podoprených o spoločný podvozok

(22) 11.06.92

(31) P 41 21 080.8

(32) 26.06.91

(33) DE

(74) Bušová, Ursínyová, Bušo, Advokátska kancelária, Tobručká 6, 811 02 Bratislava, SK;

(57) Spojovacie zariadenie pozostáva z rozvidlenej hlavy (2), ktorá je upevnená na prvej vozňovej jednotke (1) a ktorá má dva bočné vidlicové elementy (2a), zo spojovacieho závesu (4) upevneného na druhej vozňovej jednotke (3) a zasunutého medzi obidva vidlicové elementy (2a). Zariadenie ďalej pozostáva z čapu (6) spojky, ktorý má v spojovacom závese (4) pevné sférické ložisko (7). Pod rozvidlenou hlavou (2) sa nachádza horná časť otočnej panvy (8) uložennej na podvozku. Obidva vidlicové elementy (2a) majú vodorovne rozdelené ložisko na čapu (6) spojky, lebo toto ložisko je vytvorené z pevnej spodnej ložiskovej panvy (13) a uvoľniteľnej hornej ložiskovej panvy (14), prostredníctvom ktorých je čap (6) spojky pevne zovretý vo vidlicových elementoch (2a).

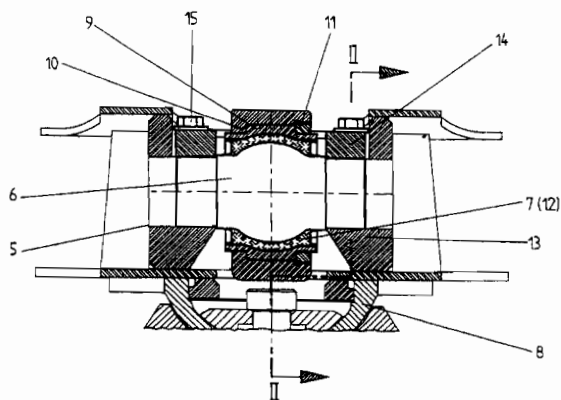
**6 (51) B 65H 23/06****(21) 733-99**

(71) INDAG GmbH & Co. Betriebs-KG, Eppelheim/Heidelberg, DE;

(54) Zariadenie na podávanie fóliového materiálu a spôsob podávania fóliového materiálu

(22) 02.06.99

(32) 03.06.98

(31) 198 24 798.2

(33) DE

(74) Majlingová, Fajnorová, Bachratá, Patentová a známková kancelária, Lietavská 9, 851 09 Bratislava, SK;

(57) Zariadenie na podávanie fóliového materiálu, zariadenia zahrnujúce motorom poháňaný zásobný valec (1, 2, 4), odoberacie zariadenie (67a, 67b, 68, 70) a senzor spotreby (80, 81, 82) umiestnený medzi zásobný valec (1, 2, 4) a odoberacie zariadenie (67a, 67b, 68, 70) na riadenie pohonu zásobného valca (1, 2, 4) podľa odozvy na spotrebu fóliového materiálu, a najmenej jeden stacionárny deflekčný valec (19, 20, 24), najmenej jeden senzorový valec (21, 22, 24) a senzorové zariadenie, pričom senzorový valec (21, 22, 24) je upevnený a usporiadaný tak, že mení vzdialenosť od stacionárneho deflekčného valca (19, 20, 24) ako odozvu na rozdiel medzi dodávacou kapacitou a odoberacou kapacitou fóliového materiálu, a senzorové zariadenie sníma túto zmenu vzdialenosti a urýchľuje zásobný valec (1, 2, 4), keď vzdialenosť je menšia než prvá vopred stanovená vzdialenosť a spomaľuje zásobný valec (1, 2, 4), keď sa presiahne druhá vopred stanovená vzdialenosť. Ďalej sa vynález týka zodpovedajúceho spôsobu podávania fóliového materiálu.

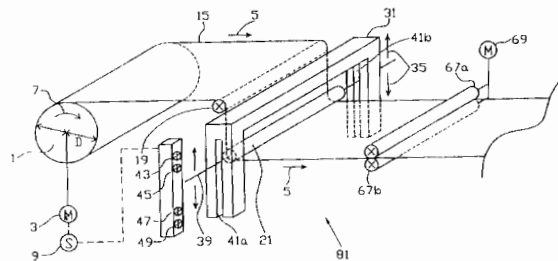
**6 (51) B 65H 26/06****(21) 734-99**

(71) INDAG GmbH & Co. Betriebs-KG, Eppelheim/Heidelberg, DE;

(54) Spôsob výroby fóliových vreciek a zariadenie na vykonávanie tohto spôsobu

(22) 02.06.99

(32) 03.06.98

(31) 198 24 797.4

(33) DE

(74) Majlingová, Fajnorová, Bachratá, Patentová a známková kancelária, Lietavská 9, 851 09 Bratislava, SK;

(57) Spôsob výroby fóliových vreciek, v ktorom sa dodávajú najmenej dve fólie (4, 6), ktoré slúžia ako bočné fólie (8) fóliových vreciek, fólie sa navzájom spoja a potom sa rozrežu na jednotlivé fóliové vrecká, pričom prípadne existujúce rozdiely v množstvách fóliových materiálov, dodávaných najmenej dvoma fóliami (4, 6) v smere postupu (20) na príslušné fóliové vrecko, sa eliminujú napnutím fólie, ktorá poskytuje menšie množstvo fóliového materiálu na fóliové vrecko (2), a zariadenie na uskutočnenie tohto spôsobu.

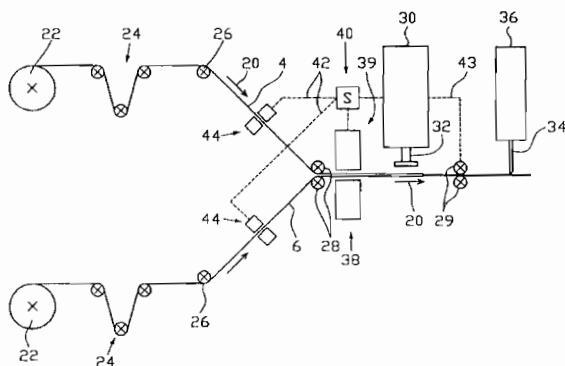

6 (51) B 66B 5/04, F 16H 55/36

(21) 669-99

(71) P. F. B. S. R. L., Modena, IT

(72) Baraldi Roberto, Baggiovara, IT;

(54) Remenicové prostriedky obzvlášť, na zdvíhacie zariadenia

(22) 03.02.97

(32) 26.11.96

(31) MO96A000152

(33) IT

(86) PCT/EP97/00466, 03.02.97

(74) Patentservis Bratislava, a. s., Hybešova 40, 831 06 Bratislava, SK;

(57) Remenicové prostriedky, obzvlášť na zdvíhacie zariadenia, ktoré zahŕňajú prostriedky (2, 3, 4, 26) na podporu otáčania, pričom má remenica (5, 6, 9) vonkajšiu drážku na príjem príslušného remienka (10), zástavné prostriedky (19, 20, 18) na uvedenú remenicu zahŕňajúce prvotné zástavné prostriedky (19, 20), ktoré sú k uvedenej remenici fixované (5, 6, 9) a sú navrhnuté tak, aby zachytávali druhotné záchytné prostriedky (18), ktoré sú podporované už uvedenými podpornými prostriedkami (2, 3, 4, 26), pričom sú druhotné záchytné prostriedky (18) spojené s prostriedkami na zachytenie rýchlosti (13, 14, 15), ktoré kontrolujú a riadia činnosť uvedených druhotných záchytných prvkov (18) na uvedenom prvotnom záchytnom prostriedku (19, 20), ak periférna rýchlosť uvedenej remenice (5, 6, 9) prekročí vopred stanovenú hodnotu. Uvedená remenica (5, 6, 9) sa skladá z centrálnej časti (5, 6), ktorá je zabezpečená prinajmenšom jedným spojovacím povrchom (7), ku ktorému je pripojený samostatný vencovitý prvok (9) okrajovou drážkou.

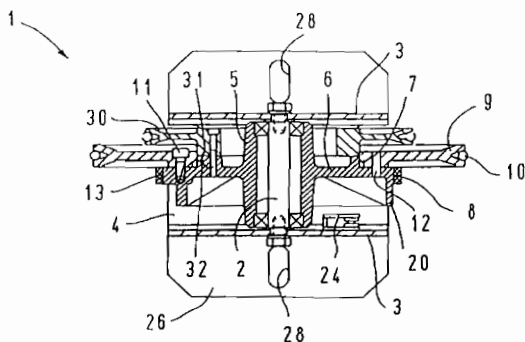

6 (51) B 66B 11/02 // 9/04

(21) 1077-99

(71) Inventio AG, Hergiswil NW, CH;

(72) Tomasetti Fabrice, Wittenheim, FR;

(54) Výtahová kabína

(22) 23.02.98

(32) 06.03.97

(31) 532/97

(33) CH

(86) PCT/CH98/00070, 23.02.98

(74) Haspel Ladislav, JUDr., CSc., Komerčno-právna a patentová kancelária, Royova 14, 921 01 Piešťany, SK;

(57) Výtahová kabína (1) na výťah, pohybujúca sa zdvížnym zariadením na zvislých vodiacich koľajniciach (34), ktorej steny (2 - 8) sú zložené z plechových dielov, z krytu kabíny (19) a z dna kabíny (10.1), ktorej plechové diely sú aspoň čiastočne ohranené na zvýšenie pevnosti a tvoria profily a pevné dosky, pričom jednotlivé steny tvoria-ce profilové diely nosné rámové diely (8) spolu s horizontálnymi spodnými nosičmi (9) tvoria jednostranný rám. Rámové nosné diely (4, 8, 9) sú časťami tela kabíny a obrátene.

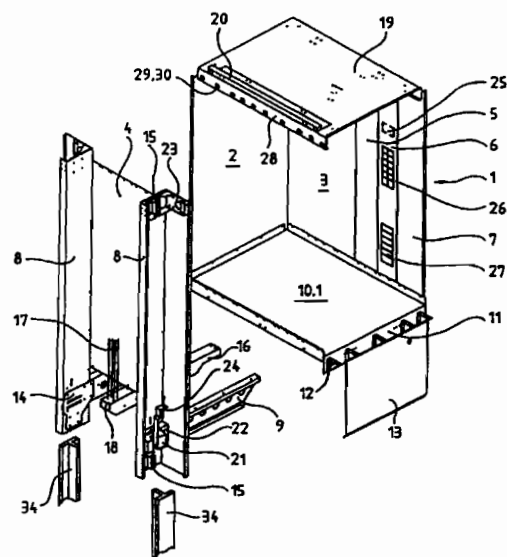

Trieda C

6 (51) C 01B 15/023

(21) 552-99

(71) PROCATALYSE S.A., Rueil Malmaison, FR;

(72) Le Loarer Jean-Luc, Salindres, FR; Nedez Christophe, Salindres, FR; Taxil Bernard, Vif, FR;

(54) Spôsob regenerácie derivátov antrachinónu v priebehu syntézy peroxidu vodíka

(22) 24.10.97

(32) 25.10.96

(31) 96/13028

(33) FR

(86) PCT/FR97/01909, 24.10.97

- (74) Inventa Bratislava, Patentová a známková kancelária, Palisády 50, 811 06 Bratislava, SK;
- (57) Opisuje sa spôsob regenerácie pracovného roztoku na výrobu peroxidu vodíka, pri ktorom sa privedie do styku pracovný roztok s oxidom hliníovým, pričom tento oxid hliníový sa získava tvarovaním pomocou extrúzie.
- 6 (51) C 01B 17/38, 17/22**
(21) 1703-98
 (71) Degussa Aktiengesellschaft, Frankfurt, DE;
 (72) Magiera Robert, Dr., Frankfurt, DE; Alt Hans-Christian, Gelnhausen, DE; Rasig Gerhard, Frankfurt, DE; Münzenberg Jörg, Dr., Hanau, DE; Batz-Sohn Christoph, Dr., Hanau, DE; Goedecke Ralf, Dr., Rodenbach, DE; Deschler Ulrich, Dr., Sailauf, DE; Knapp Volker, Oberursel, DE; Rützel Karl-Heinz, Hürth, DE;
- (54) Spôsob výroby bezvodého sírnika sodného**
 (22) 11.12.98
 (32) 16.12.97
 (31) 197 55 760.0
 (33) DE
 (74) Bušová, Ursínyová, Bušo, Advokátska kancelária, Tobručká 6, 811 02 Bratislava, SK;
- (57) Bezvodý sírník sodný sa vyrába zahrievaním sírnika sodného s obsahom vody od 38 % do 40 % hmotnostných v kontaktnom sušiči vo vákuu, pričom teplota sušených tuhých látok sa zvyšuje z asi 20 °C na vstupe tuhých látok na ≥ 180 °C na výstupe tuhých látok.
- 6 (51) C 01B 21/14**
(21) 569-99
 (71) DSM N.V., Heerlen, NL;
 (72) Van Lieshout Lambertus Hubertus Wilhelmus, Meerssen, NL; Schevelier Peter Arnold Ceciliaan, Maastricht, NL; Lefferts Leonardus, Beek, NL;
- (54) Spôsob prípravy hydroxylamóniových solí**
 (22) 17.10.97
 (32) 28.10.96
 (31) 9600914
 (33) BE
 (86) PCT/NL97/00581, 17.10.97
 (74) Bezák, Hörmannová, Tomeš, Patentová, technická a známková kancelária, Schneidra-Trnavského 2/b, 841 01 Bratislava, SK;
- (57) Hydroxylamónne soli sa pripravujú katalytickou redukciou dusičnanových iónov v kyslom prostredí v prítomnosti paládia a/alebo platiny ako katalyzátora na nosičovom materiáli, pričom katalyzátor obsahuje halogénové ióny v množstve prinajmenšom 0,00025 mmólu na m² povrchovej plochy paládia a/alebo platiny.
- 6 (51) C 01B 39/22**
(21) 362-99
 (71) CECA S.A., Puteaux, FR;
 (72) Plée Dominique, Lons, FR;
- (54) Spôsob výroby zeolitových telies a zeolitové teliesá**
 (22) 10.07.98
 (32) 22.07.97
 (31) 97/09283
 (33) FR
 (86) PCT/FR98/01508, 10.07.98
 (74) Majlingová, Fajnorová, Bachratá, Patentová a známková kancelária, Lietavská 9, 851 09 Bratislava, SK;
- (57) Spôsob výroby zeolitových telies, zložených z najmenej 95 % zeolitu LSX, zahŕňa nasledovné operácie: aglomerácia zeolitového prášku LSX so spojivom obsahujúcim najmenej 80 % hliny, ktorá môže byť premenená na zeolit, tvarovanie získanej zmesi, sušenie a kalcinácia pri teplote 500 až 600 °C, kontakt výsledného produktu z predchádzajúceho kroku so žieravým vodným roztokom, premytie, vysušenie a aktivizácia pri teplote 500 až 600 °C.
- 6 (51) C 02F 3/34**
(21) 759-98
 (71) Výskumný ústav vodného hospodárstva, Bratislava, SK;
 (72) Büchlerová Elena, Ing., Bratislava, SK; Olejko Štefan, Ing., Bratislava, SK; Šuster Ladislav, Ing., Bratislava, SK;
- (54) Spôsob odstraňovania dusičnanov z vody**
 (22) 08.06.98
 (74) Majlingová, Fajnorová, Bachratá, Patentová a známková kancelária, Lietavská 9, 851 09 Bratislava, SK;
- (57) Použitím denitrifikačných baktérií, pri ktorom sa surová voda s obsahom dusičnanov 50 až 150 mg/l uvedie do styku so zmesou síry a vápenca v hmotnostnom pomere 1 : 0,15 v prítomnosti baktérií *Thiobacillus denitrificans* pri teplote 5 až 12 °C bez prístupu kyslíka. Z dôvodu zabezpečenia zdroja fosforu, je potrebné pridávať fosforečnany v množstve 0,005 mg PO₄⁻³ na 1mg NO₃⁻. Po denitrifikácii sa voda upravuje aeráciou alebo dvojstupňovou úpravou sedimentácia-filtrácia s čírením železitým koagulantom.
- 6 (51) C 04B 22/08**
(21) 515-99
 (71) BK GIULINI CHEMIE GmbH & Co. OHG, Ludwigshafen, DE;
 (72) Lunkenheimer Rudolf, Wackernheim, DE; Breker Johannes, Ludwigshafen, DE; Potencsik Istvan, Mannheim, DE; Altmann Horst, Ludwigshafen, DE; Sedelies Reinhold, Schifferstadt, DE;

(54) Urýchľovač tuhnutia a tvrdnutia do hydraulických spojív

- (22) 25.10.96
 (86) PCT/EP96/04647, 25.10.96
 (74) Bušová, Ursínyová, Bušo, Advokátska kancelária, Tobručká 6, 811 02 Bratislava, SK;
 (57) Urýchľovače sa získajú tak, že nasledovné zložky: zložka a) zásadité hlinité soli a/alebo hydroxid hlinitý, zložka b) síran hlinitý a/alebo kyselina sírová, zložka c) organické karboxylové kyseliny alebo zmesi aspoň dvoch organických karboxylových kyselín, zložka d) hlinité soli organických karboxylových kyselín, zložka e) organické a/alebo anorganické sírany a/alebo hydrogensírany a/alebo uhličitaný a/alebo hydrogenuhličitaný a/alebo oxidy kovov alkalických zemín a/alebo hydroxidy kovov alkalických zemín sa nechajú reagovať vo vode pri teplotách do 150 °C tak, že sa pritom získa roztok, pričom A. spolu reagujú všetky zložky alebo výber zložiek tak, že molárne pomery hliníka k síranu v konečnom produkte sú 0,83 až 13,3 a molárne pomery hliníka k organickej karboxylovej kyseline sú 0,67 až 33,3; alebo B. spolu reagujú všetky zložky okrem zložky e alebo výber zložiek okrem zložky e tak, že molárne pomery hliníka k síranu v konečnom produkte sú 0,83 až 13,3 a molárne pomery hliníka k organickej karboxylovej kyseline v konečnom produkte sú 0,67 až 33,3; alebo C. zložka e sa dodatočne rozpustí v reakčnom produkte po bode B. Tieto zlúčeniny sa môžu použiť aj v kombinácii s inými zlúčeninami.

6 (51) C 05F 9/04, 9/02

- (21) 107-99
 (71) SAPPORO BREWERIES LTD., Shibuya-ku, Tokyo, JP;
 (72) Yagihashi Shinji, Yaizu-shi, Shizuoka-ken, JP; Kurihara Toshio, Yaizu-shi, Shizuoka-ken, JP; Yamashita Shinji, Yaizu-shi, Shizuoka-ken, JP; Kobayashi Fujio, Yaizu-shi, Shizuoka-ken, JP; Nakakita Yasukazu, Yaizu-shi, Shizuoka-ken, JP;
 (54) **Spôsob a zariadenie na výrobu kompostu**
 (22) 29.05.98
 (32) 30.05.97, 10.07.97
 (31) 156090/1997, 199179/1997
 (33) JP, JP
 (86) PCT/JP98/02376, 29.05.98
 (74) Bušová, Ursínyová, Bušo, Advokátska kancelária, Tobručká 6, 811 02 Bratislava, SK;
 (57) Pri výrobe kompostu naočkovaním zkvasovacích aeróbných kompostovacích zárodočných baktérií do organického odpadového materiálu sa pri miešaní odpadového materiálu dodáva kyslík a voda tak, že obsah vody v odpadovom materiáli má hodnotu 60 + 5 %. Ďalej, pri výrobe kompostu naočkovaním zkvasovacích aeróbných kompostovacích zárodočných baktérií do organického odpadového materiálu, po začatí fermentácie sa do

odpadového materiálu pridávajú cukry rozdeľovacím spôsobom predtým, ako je hlavná fermentácia prevedená na amín/čpavkový metabolický systém. Zariadenie na výrobu kompostu obsahuje fermentačnú kvasnú nádobu opatrenú prostriedkami na prívod kyslíka, prostriedkami na rozvádzanie vody, miešacie prostriedky, ovládacie a regulačné prostriedky na zisťovanie alebo určovanie obsahu vlhkosti v organickom odpadovom materiáli uloženom vo fermentačnej kvasnej nádobe, kvôli ovládaniu a regulácii na základe zistených alebo určených výsledkov distribučného množstva vody rozvádzanej pomocou prostriedkov na rozvádzanie vody.

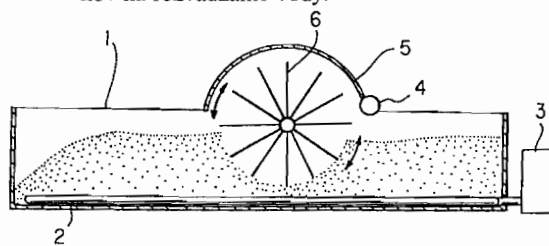

6 (51) C 07C 233/87, 311/21, C 07D 295/12, 295/02, 215/36, 241/42

- (21) 745-99
 (71) BASF AKTIENGESELLSCHAFT, Ludwigshafen, DE;
 (72) Lubisch Wilfried, Mannheim, DE; Möller Achim, Grünstadt, DE; Treiber Hans-Jörg, Brühl, DE;
 (54) **Ketobenzamidy ako inhibitory calpainu**
 (22) 28.11.97
 (32) 11.12.96
 (31) 196 51 316.2
 (33) DE
 (86) PCT/EP97/06655, 28.11.97
 (74) Žovicová - Žovic, Patentová, známková a právna kancelária, Kolískova 1, 841 05 Bratislava, SK;
 (57) Zlúčeniny všeobecného vzorca (I) a ich tautomérne a izoméne formy, prípadne ich fyziologicky prijateľné soli, kde význam substituentov je uvedený v patentových nárokoch. Ich použitie na prípravu liečiv na liečenie ochorení, pri ktorých sa vyskytujú zvýšené aktivity calpainu, napr. ischemická choroba srdca, obličiek alebo centrálného nervového systému, zápal, dystrofia svalov, očný zákal, poranenia centrálného nervového systému, Alzheimerova choroba a iné.

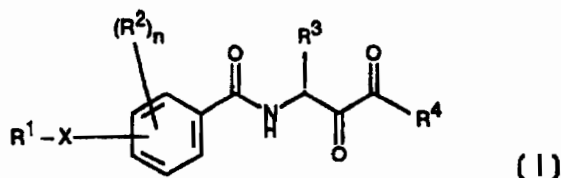

6 (51) C 07C 317/34, 323/49, 317/40, 317/42,
C 07D 333/34, 307/91, 213/71, A 61K 31/18

(21) 833-99

(71) MERCK PATENT GmbH, Darmstadt, DE;

(72) Collonges François, Beynost, FR; Dumas Hervé,
Vaulx-Milieu, FR; Lardy Claude, Lyon, FR;
Durbin Philippe, Villeurbanne, FR;

(54) Derivát nitrometyltiobenzénu ako inhibítor al-
sodreduktázy, spôsob jeho prípravy a farmace-
utický prostriedok, ktorý ho obsahuje

(22) 12.12.97

(32) 23.12.96

(31) 96/15 887

(33) FR

(86) PCT/EP97/06981, 12.12.97

(74) Bušová, Ursínyová, Bušo, Advokátska kancelária,
Tobrucká 6, 811 02 Bratislava, SK;

(57) Zlúčenina všeobecného vzorca I, kde P, T¹, T², X
a n majú v nároku 1 uvedený význam, jej tauto-
mérne formy a adičné soli s farmaceuticky vhod-
nými zásadami. Spôsob prípravy týchto zlúčenín
a ich použitie v medicíne. Tieto zlúčeniny inhi-
bujú aldosreduktázový enzým a môžu sa použí-
vať na ošetrovanie alebo prevenciu periférálnych
alebo autonómnych neurologických diabetických
komplikácií, obličkových a očných porúch, ako
sú katarakt a retinopatia.

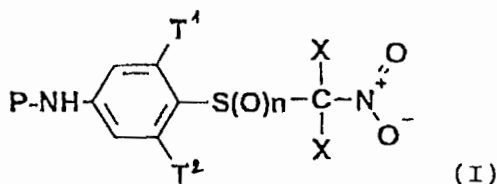

6 (51) C 07D 209/48, 209/46, A 61K 31/40

(21) 732-99

(71) Celgene Corporation, Warren, NJ, US;

(72) Muller George W., Bridgewater, NJ, US; Shire
Mary, Plainfield, NJ, US; Stirling David I.,
Branchburg, NJ, US;

(54) Nepolypeptidové imidy/amidy, farmaceutický
prostriedok s ich obsahom a ich použitie

(22) 03.12.97

(32) 03.12.96

(31) 08/759 788

(33) US

(86) PCT/US97/22369, 03.12.97

(74) Majlingová, Fajnorová, Bachratá, Patentová
a známková kancelária, Lietavská 9, 851 09
Bratislava, SK;

(57) Sú opísané imidové/amidové étery a alkoholy
všeobecného vzorca (I), kde R² je -H, alkyl od 1
do 8 uhlíkových atómov, benzyl, pyridylmetyl
alebo alkoxyetyl; R⁴ je -CX-, -CH₂ alebo
-CH₂CX-; X je O alebo S; a n je 0, 1, 2 alebo 3
a význam ďalších substituentov R¹ a R³ je uve-
dený v opisnej časti. Ďalej je opísaný farmaceu-
tický prostriedok s ich obsahom a ich použitie ako

inhibítorov cytokínov vrátane faktorov nekroti-
zujúceho tumory α na boj s kachexiou, endoto-
xickým šokom, artritídou, astmou a replikáciou
retrovírusov.

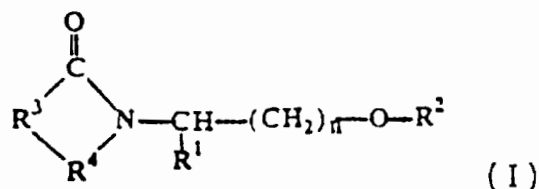

6 (51) C 07D 211/44, 211/48, 211/52, A 61K 31/445

(21) 2519-92

(71) ZENECA Limited, London, GB;

(72) Jacobs Robert Toms, Wilmington, DE, US;
Klimas Michael Thaddeus, Wilmington, DE, US;
Ohnmacht Cyrus John, Wilmington, DE, US;
Terpko Marc Ornal, Wilmington, DE, US;

(54) Metanoantracénové deriváty, spôsob ich prí-
pravy, medziprodukty na ich prípravu a far-
maceutické kompozície obsahujúce tieto deri-
váty

(22) 14.08.92

(31) 9117639.6

(32) 15.08.91

(33) GB

(74) Inventa Bratislava, Patentová a známková kance-
lária, Palisády 50, 811 06 Bratislava, SK;

(57) Opisujú sa metanoantracénové deriváty všeobec-
ného vzorca (I) a ich farmaceuticky prijateľné soli,
ktoré sú použiteľné pri liečení neuropsychia-
trických porúch, akými sú psychózy. Ďalej sú opí-
sané farmaceutické kompozície obsahujúce meta-
noantracénové deriváty všeobecného vzorca (I)
a farmaceuticky prijateľné riedidlo alebo nosič na
liečenie neuropsychiatrických porúch, spôsob prí-
pravy uvedených metanoantracénových derivátov
a medziprodukty použiteľné pri týchto spôso-
boch.

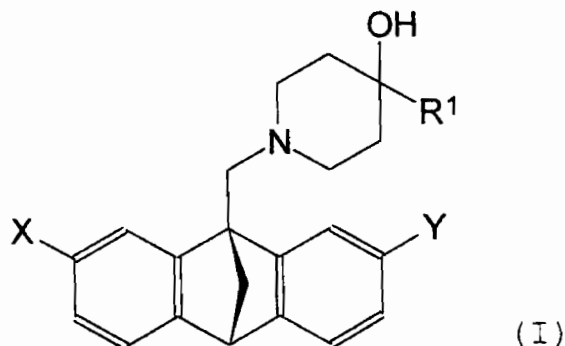

6 (51) C 07D 211/70, 401/04, A 61K 31/445

(21) 787-99

(71) SANOFI, Paris, FR;

(72) Baroni Marco, Vanzago, IT; Cardamone Rosanna, Como, IT; Fournier Jacqueline, Plaisance du Touch, FR; Guzzi Umberto, Milano, IT;

(54) Difenyalkyltetrahydropyridíny, postup ich výroby a farmaceutické prostriedky, ktoré ich obsahujú

(22) 12.12.97

(32) 13.12.96

(31) 96/15336

(33) FR

(86) PCT/FR97/02289, 12.12.97

(74) Bezák, Hörmannová, Tomeš, Patentová, technická a známková kancelária, Schneidra-Trnavského 2/b, 841 01 Bratislava, SK;

(57) Sú opísané zlúčeniny všeobecného vzorca (I), v ktorom Y predstavuje -CH- alebo -N-; R¹ predstavuje vodík, halogén, skupinu CF₃, alkylovú skupinu obsahujúcu 1 až 4 atómy uhlíka alebo alkoxy skupinu obsahujúcu 1 až 4 atómy uhlíka; R² a R³ predstavujú vodík alebo alkylovú skupinu obsahujúcu 1 až 3 atómy uhlíka; n je 0 alebo 1, Ph₁ a Ph₂ predstavujú každý nezávisle nesubstituovanú, mono- alebo polysubstituovanú fenylovú skupinu, rovnako ako postup ich výroby a farmaceutický prostriedok s ich obsahom. Uvedené zlúčeniny majú neurotropnú a neuroprotektívnu aktivitu.

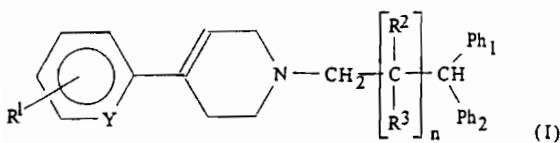

6 (51) C 07D 211/70, A 61K 31/44

(21) 828-99

(71) SANOFI, Paris, FR;

(72) Caron Antoine, Montbazin, FR; Franc Bruno, Saze, FR; Monnier Olivier, Villeveyrac, FR;

(54) Spôsob kryštalizácie tetrahydropyridínového derivátu, získané kryštalické formy a farmaceutický prostriedok s ich obsahom

(22) 23.12.97

(32) 23.12.96

(31) 96/15904

(33) FR

(86) PCT/FR97/02393, 23.12.97

(74) Bezák, Hörmannová, Tomeš, Patentová, technická a známková kancelária, Schneidra-Trnavského 2/b, 841 01 Bratislava, SK;

(57) Je opísaný spôsob kryštalizácie 1-[2-(2-naftyl)-etyl]-4-(3-trifluórmetylfenyl)-1,2,3,6-tetrahydropyridín-hydrochloridu, pri ktorom sa táto zlúčenina zahriatím rozpustí v rozpúšťadle vybratom zo skupiny, ktorú tvoria alkanoly obsahujúce od jedného do troch uhlíkových atómov, ketóny obsahujúce od troch do šiestich uhlíkových atómov, dimetylsulfoxid a etylacetát, kde toto rozpúšťadlo

môže prípadne obsahovať vodu alebo vodný roztok kyseliny chlorovodíkovej v množstve, ktoré sa pohybuje v rozmedzí od 5 % do 30 %. Výsledný roztok sa potom ochladí na teplotu -10 °C/+10 °C pri rýchlosti, ktorá sa pohybuje v rozmedzí od 3 °C/hodinu do 100 °C/hodinu, počas miešania, ktorého rýchlosť sa pohybuje v rozmedzí od 0 otáčok/minútu do 600 otáčok/minútu, a výsledné kryštalické formy I, II a III sa izolujú a prípadne tiež mikronizujú. Ďalej je opísaný farmaceutický prostriedok, ktorý ako aktívnu látku obsahuje niektorú z foriem I, II alebo III tetrahydropyridínového derivátu, alebo zmes formy I a formy III.

6 (51) C 07D 211/70, A 61K 31/44

(21) 829-99

(71) SANOFI, Paris, FR;

(72) Caron Antoine, Montbazin, FR; Chambon Jean-Pierre, Prades le Lez, FR; Monnier Olivier, Villeveyrac, FR;

(54) Mikročasticová forma tetrahydropyridínového derivátu a farmaceutický prostriedok obsahujúci túto mikročasticovú formu

(22) 23.12.97

(32) 23.12.96

(31) 96/15905

(33) FR

(86) PCT/FR97/02394, 23.12.97

(74) Bezák, Hörmannová, Tomeš, Patentová, technická a známková kancelária, Schneidra-Trnavského 2/b, 841 01 Bratislava, SK;

(57) Je opísaná mikročasticová forma hydrochloridu 1-[2-(2-naftyl)-etyl]-4-(3-trifluórmetylfenyl)-1,2,3,6-tetrahydropyridínu, ktorá je tvorená súborom častíc, v ktorom prinajmenšom 55 % častíc má priemer nižší ako 50 mikrometrov, a farmaceutický prostriedok, v ktorom je táto mikročasticová forma prítomná.

6 (51) C 07D 213/02, A 61K 31/44

(21) 927-99

(71) SMITHKLINE BEECHAM CORPORATION, Philadelphia, PA, US;

(72) Miller William H., Colledgeville, PA, US; Bondinell William E., Wayne, PA, US; Ku Fu Thomas Wen, Dresher, PA, US;

(54) Antagonisty receptora vitronektínu, spôsob ich výroby, farmaceutický prostriedok s ich obsahom, ich použitie a medziprodukty

(22) 08.01.98

(32) 08.01.97

(31) 60/034 026

(33) US

(86) PCT/US98/00490, 08.01.98

(74) Majlingová, Fajnorová, Bachratá, Patentová a známková kancelária, Lietavská 9, 851 09 Bratislava, SK;

- (57) Tricycklické látky všeobecného vzorca (I), ktoré sú antagonistami receptora vitronektínu; spôsob ich výroby a medziprodukty všeobecných vzorcov (II), (IV), (V) a (VI) na prípravu zlúčenín všeobecného vzorca (I), farmaceutický prostriedok s ich obsahom a ich použitie v medicíne.

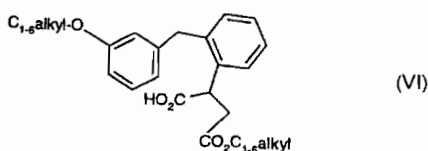
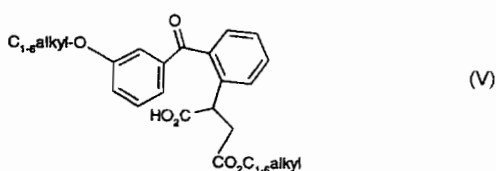
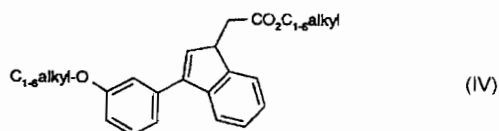
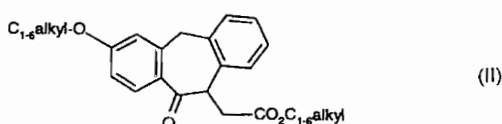
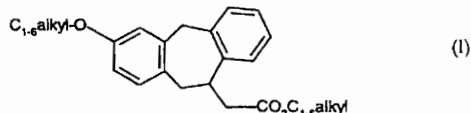

6 (51) C 07D 213/34, A 61K 31/44

(21) 36-99

(71) MERCK FROSST CANADA INC., Kirkland, Quebec, CA;

(72) Dube Daniel, Kirkland, Quebec, CA; Fortin Rejean, Kirkland, Quebec, CA; Friesen Richard, Kirkland, Quebec, CA; Wang Zhaoyin, Kirkland, Quebec, CA; Gauthier Jacques Yves, Kirkland, Quebec, CA;

(54) **Substituované pyridíny, farmaceutický prostriedok s ich obsahom a ich použitie**

(22) 08.07.97

(32) 18.07.96, 01.08.96, 01.10.96,

15.10.96, 08.04.87, 07.05.97

(31) 60/022 128, 9616126.0, 60/027 139, 9621420.0, 60/041 814, 9709291.0

(33) US, GB, US, GB, US, GB

(86) PCT/CA97/00486, 08.07.97

(74) Majlingová, Fajnorová, Bachratá, Patentová a známková kancelária, Lietavská 9, 851 09 Bratislava, SK;

- (57) Sú opísané substituované pyridíny všeobecného vzorca (I) alebo ich farmaceuticky prijateľné soli, kde R^1 je zvolené zo skupiny CH_3 , NH_2 , $NHC(O)CF_3$, $NHCH_3$, Ar je mono-, di- alebo tri-substituovaný fenyl alebo pyridinyl, alebo ich N-oxid, kde substituenty sú zvolené zo skupiny atóm vodíka, halogén, C_{1-6} alkyltio, C_{1-6} alkoxy, CN, C_{1-6} alkyl, C_{1-6} fluóralkyl, N_3 , $-CO_2R^3$, hydroxy, $-C(R^4)(R^5)-OH$, $-C_{1-6}alkyl-CO_2-R^6$, C_{1-6} fluóralkoxo, R^2 predstavuje halogén, C_{1-6} alkoxy, C_{1-6} alkyltio, CN, C_{1-6} alkyl, NO_2 , N_3 , hydroxy a rad ďalších substituentov, ktorých význam je uvedený v opisnej časti, ako aj význam substituentov $R^3 - R^6$. Ďalej je opísaný farmaceutický prostriedok s protizápalovým účinkom s ich obsahom a ich použitie ako selektívnych inhibítorov COX-2 vzhľadom na COX-1 na liečenie zápalového ochorenia vnímavého na liečenie nesteroidným protizápalovým prostriedkom a na liečenie ochorení podmienených cyklooxygenázou, ktoré sa liečia účinným prostriedkom selektívne inhibujúcim COX-2 prednostne vzhľadom na COX-1.

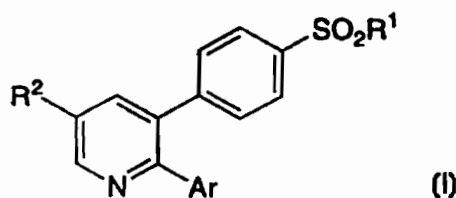

6 (51) C 07D 237/04, 401/12, 403/12, 417/12, 413/12, 405/12, A 61K 31/50

(21) 168-99

(71) MERCK PATENT GmbH, Darmstadt, DE;

(72) Rochus Jonas, Darmstadt, DE; Beier Norbert, Reinheim, DE; Kluxen Franz-Werner, Darmstadt, DE; Wolf Michael, Darmstadt, DE;

(54) **Derivát arylalkanoylpyridazínu, spôsob jeho prípravy a farmaceutický prostriedok, ktorý ho obsahuje**

(22) 01.08.97

(32) 13.08.96

(31) 196 32 549.8

(33) DE

(86) PCT/EP97/04191, 01.08.97

(74) Bušová, Ursínyová, Bušo, Advokátska kancelária, Tobručká 6, 811 02 Bratislava, SK;

- (57) Je opísaný derivát arylalkanoylpyridazínu všeobecného vzorca (I), kde B znamená skupinu A, OA, NH_2 , NHA, NAA' alebo nenasýtený heterocyklus s 1 až 4 atómami N, O a/alebo S, substituovaný prípadne 1 až 3 skupinami zo súboru Hal, A a/alebo OA, Q chýba alebo znamená C_{1-6} alkylén, R^1 , R^2 znamenajú od seba nezávisle OH, OR^5 , $-S-R^5$, $-SO-R^5$, $-SO_2-R^5$, Hal, $-NO_2$, $-NH_2$, NHR^5 alebo $-NR^5R^6$, R^1 a R^2 znamenajú spolu tiež $-O-CH_2-O-$, R^5 a R^6 znamenajú od seba nezávisle A, C_{3-7} cykloalkyl, metylén C_{4-8} cykloalkyl alebo C_{2-8} alkenyl, A, A' znamenajú od seba nezávisle C_{1-10} alkyl substituovaný prípadne

1 až 5 F a/alebo Cl, Hal znamená F, Cl, Br alebo J, a jeho fyziologicky vhodné soli. Ďalej je opísaný spôsob jeho prípravy, farmaceutický prostriedok s jeho obsahom a použitie tohto derivátu ako brzdiacej látky fosfodiesterázy IV na liečenie astmy, alergií, zápalových ochorení, autoimunitných chorôb a reakcií odmietania transplantátov.

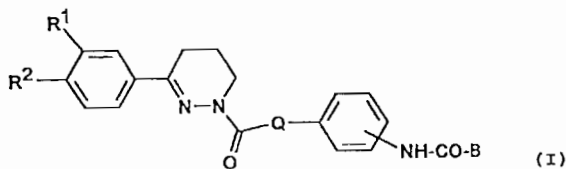

6 (51) C 07D 237/32, 401/06, A 61K 31/50

(21) 951-99

(71) Byk Gulden Lomberg Chemische Fabrik GmbH, Konstanz, DE;

(72) Van Der Mey Margaretha, Rijnsburg, NL; Van Der Laan Ivoonne Johanna, Leidschendam, NL; Timmerman Hendrik, Voorschoten, NL; Hatzelmann Armin, Konstanz, DE; Boss Hildegard, Konstanz, DE; Häfner Dietrich, Konstanz, DE; Beume Rolf, Konstanz, DE; Kley Hans-Peter, Allensbach, DE; Sterk Geert Jan, Utrecht, NL;

(54) Ftalazinóny, farmaceutické prostriedky s ich obsahom a ich použitie

(22) 12.01.98

(32) 15.01.97

(31) 97100488.2

(33) EP

(86) PCT/EP98/00124, 12.01.98

(74) Majlingová, Fajnorová, Bachratá, Patentová a známková kancelária, Lietavská 9, 851 09 Bratislava, SK;

(57) Sú opísané ftalazinóny všeobecného vzorca (I), kde R¹ je C₁₋₄-alkoxyl alebo C₁₋₄-alkoxyl, ktorý je úplne alebo prevažne substituovaný fluórom, R² je C₁₋₈-alkoxyl, C₃₋₇-cykloalkoxyl, C₃₋₇-cykloalkylmetoxyl alebo C₁₋₄-alkoxyl, ktorý je úplne alebo prevažne substituovaný fluórom, R³ a R⁴ sú obidva vodíky alebo spolu tvoria ďalšiu väzbu a význam substituenta R⁵ je uvedený v opisnej časti, farmaceutické prostriedky s ich obsahom ako účinné bronchiálne terapeutiká a ich použitie na liečenie porúch dýchacích ciest.

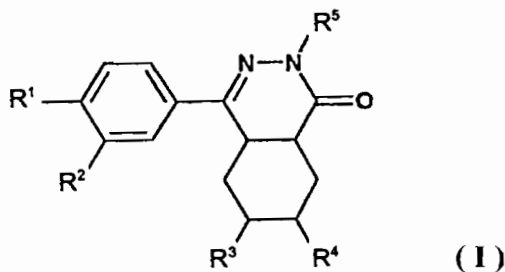

6 (51) C 07D 239/06, 243/08, 403/12, 281/06, 409/12, 409/14, 413/14, 487/06, A 61K 31/505

(21) 257-99

(71) THE PROCTER and GAMBLE COMPANY, Cincinnati, OH, US;

(72) Pikul Stanislaw, Mason, OH, US; McDow-Dunham Kelly Lynn, Loveland, OH, US; De Biswanath, Cincinnati, OH, US; Taiwo Yetunde Olabisi, West Chester, OH, US; Almstead Neil Gregory, Loveland, OH, US; Bradley Rimma Sandler, Fairfield, OH, US; Natchus Michael George, Glendale, OH, US; Cupps Thomas Lee, Oxford, OH, US;

(54) Heterocyklické inhibitory metaloproteináz

(22) 22.08.97

(32) 28.08.96

(31) 60/024 846

(33) US

(86) PCT/US97/14553, 22.08.97

(74) Patentservis Bratislava, a. s., Hybešova 40, 831 06 Bratislava, SK;

(57) Sú opísané zlúčeniny všeobecného vzorca (I), ich optické izoméry, diastereoizoméry alebo ich farmaceuticky prijateľné soli, alebo biohydrolyzovateľný amid, ester alebo imid, kde R¹ predstavuje H, R² je vodík, alkylová skupina alebo acylová skupina, Ar je skupina COR³ alebo SO₂R⁴, X je O, S, SO, SO₂ alebo NR⁵, kde R⁵ je vybrané z vodíka, alkylovej skupiny, alkylovej skupiny s heteroatómom, jednoväzbového zostatku aromatického heterocyklu, arylovej skupiny, SO₂R⁶, COR⁷, CSR⁸, PO(R⁹)₂ alebo tvorí kruh s W alebo Y, Z je nula alebo je to spirokupina alebo oxoskupina substituovaná na heterocyklickom kruhu, n je 1 až 4, význam ďalších substituentov W, Y a R⁵ až R⁹ je uvedený v opisnej časti. Uvedené zlúčeniny majú uplatnenie ako inhibitory metaloproteináz.

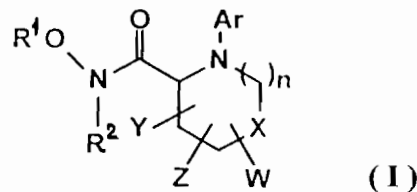

6 (51) C 07D 265/02, A 01N 43/72

(21) 2040-90

(71) NOVARTIS AG, Basel, CH;

(72) Lee Shy-Fuh, Sunnyvale, CA, US;

(54) Derivát heterocyklického diónu, pesticídna kompozícia s jeho obsahom, spôsob ničenia burín, spôsob prípravy derivátu heterocyklického diónu a medziprodukt

(22) 24.04.90

(31) 343 093

(32) 25.04.89

(33) US

(74) Inventa Bratislava, Patentová a známková kancelária, Palisády 50, 811 06 Bratislava, SK;

- (57) Zlúčenina všeobecného vzorca (Ia), kde R^1 , R^2 , a R^3 predstavujú nezávisle jeden od druhého atóm vodíka, C_{1-8} alkyl, R^4 a R^6 predstavujú vodík; R predstavuje C_{1-8} alkyl, prípadne substituovaný 1 až 6 halogénmi, halogén alebo NO_2 ; R^5 predstavuje vodík, halogén, $O_nS(O)_nR^{10}$, C_{1-8} alkyl, prípadne substituovaný 1 až 6 halogénmi alebo C_{1-8} alkoxy substituovaný 1 až 6 halogénmi; R^{10} predstavuje C_{1-8} alkyl; n je 0 alebo 1; a n' je 0, 1 alebo 2, ako aj spôsob jej prípravy použitím medziproduktu všeobecného vzorca (III), kompozícia s jej obsahom a jej použitie ako herbicidu.

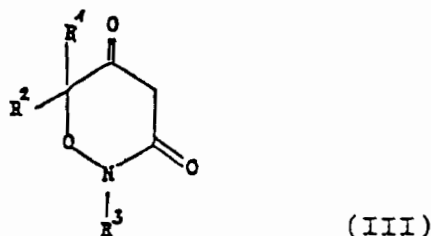
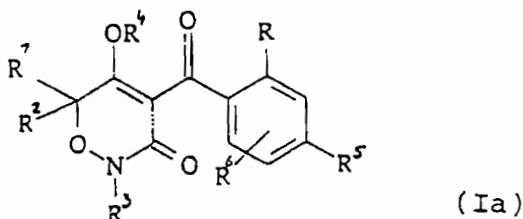

- 6 (51) C 07D 311/20, C 07C 215/54

(21) 815-99

(71) PHARMACIA & UPJOHN COMPANY, Kalamazoo, MI, US;

(72) Gage James R., Portage, MI, US; Cabaj John E., Sheboygan, WI, US;

(54) Spôsob prípravy tolterodínu a medziprodukt

(22) 18.12.97

(32) 31.12.96

(31) 60/033 961

(33) US

(86) PCT/US97/22521, 18.12.97

(74) ANIMUS, Spoločná patentová kancelária, Dúbravská cesta 9, 842 34, Bratislava, SK;

- (57) Je opísaný spôsob prípravy tolterodínu vzorca (V), ktorý zahŕňa redukciu laktónu vzorca (III) redukčným činidlom vybraným zo skupiny pozostávajúcej z diizobutylaluminium hydridu, sodnej soli bis(2-metoxyetoxy)aluminia a lítnej soli tri-*tert*-butyloxyaluminohydridu, pri teplote nižšej než $-15^\circ C$, pričom vznikne hydroxy zlúčenina vzorca (IV), ktorá sa podrobí redukčnej aminácii diizopropylaminom. Ďalej je opísaný 3,4-dihydro-6-metyl-4-fenyl-2H-benzopyran-2-ol vzorca (IV) ako medziprodukt tohto spôsobu.

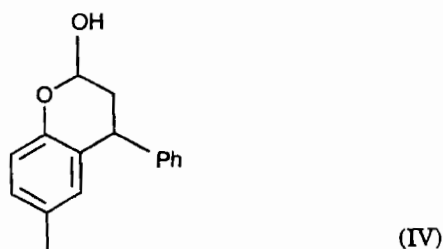
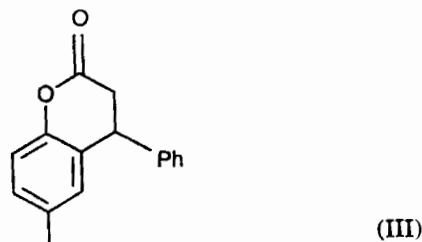
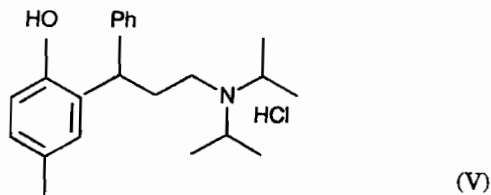

- 6 (51) C 07D 401/04, 491/056, 209/08, 401/12, A 61K 31/44, 31/455, 31/495

(21) 813-99

(71) H. Lundbeck A/S, Valby-Copenhagen, DK;

(72) Perregaard Jens Kristian, Jaegerspris, DK; Bang-Andersen Benny, Copenhagen N, DK; Pedersen Henrik, Brøeshøj, DK; Mikkelsen Ivan, Køge, DK; Dancer Robert, Frederiksberg, DK;

(54) Substituované indánové a dihydroindolové zlúčeniny, farmaceutický prostriedok s ich obsahom a ich použitie

(22) 19.12.97

(32) 20.12.96

(31) 1514/96

(33) DK

(86) PCT/DK97/00587, 19.12.97

(74) Majlingová, Fajnorová, Bachratá, Patentová a známková kancelária, Lietavská 9, 851 09 Bratislava, SK;

- (57) Substituované indánové alebo dihydroindolové zlúčeniny všeobecného vzorca (I), v ktorom A je indol, význam ostatných substituentov je uvedený v opisnej časti prihlášky; farmaceutický prostriedok obsahujúci uvedené zlúčeniny s vysokou afinitou k D_4 receptorom a ich použitie v medicíne.

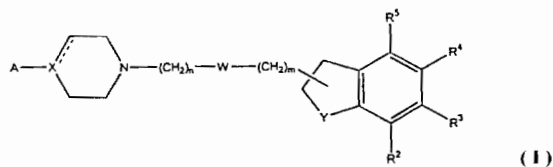

6 (51) C 07D 401/12, A 61K 31/44
(21) 765-99

- (71) ASTRA AKTIEBOLAG, Södertälje, SE;
 (72) Bohlin Martin, Johanneshov, SE; Horvath Karol, Södertälje, SE; Von Unge Sverker, Fjäras, SE;

(54) Neutrálna forma S-enantioméru omeprazolu, spôsob jeho prípravy, farmaceutická kompozícia s jeho obsahom a jeho použitie

(22) 16.12.97

(32) 20.12.96

(31) 9604793-1

(33) SE

(86) PCT/SE97/02125, 16.12.97

(74) Žovicová - Žovic, Patentová, známková a právna kancelária, Kolískova 1, 841 05 Bratislava, SK;

(57) S-Omeprazol v neutrálnej forme, to znamená nie vo forme soli, ktorý je v tuhom skupenstve, výhodne v čiastočne kryštalickom alebo v podstate v kryštalickom stave, spôsob prípravy S-omeprazolu, farmaceutické kompozície, ktoré ho obsahujú, a jeho použitie v medicíne.

6 (51) C 07D 401/14, A 61K 31/445 // (C 07D 401/14, 213:00, 211:00, 207:00
(21) 331-99

- (71) Schering Corporation, Kenilworth, NJ, US;
 (72) Rane Dinanath F., Morganville, NJ, US; Mallams Alan K., Hackettstown, NJ, US; Taveras Arthur G., Rockaway, NJ, US; Njoroge F. George, Union, NJ, US;

(54) Tricyklické zlúčeniny, farmaceutický prostriedok s ich obsahom a ich použitie

(22) 11.09.97

(32) 13.09.96

(31) 08/713 326

(33) US

(86) PCT/US97/15900, 11.09.97

(74) Patentservis Bratislava, a. s., Hybešova 40, 831 06 Bratislava, SK;

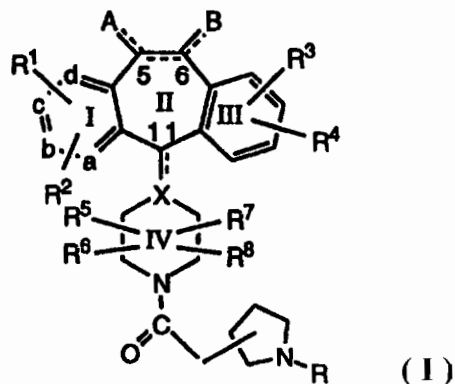
 (57) Sú opísané tricyklické zlúčeniny všeobecného vzorca (I) alebo ich farmaceuticky prijateľné soli či solváty, kde X predstavuje N, CH alebo C, ktorý prípadne obsahuje dvojitú väzbu k uhlíkovému atómu 11, ak medzi uhlíkovými atómami 5 a 6 sa nachádza dvojitá väzba, tak A a B sú nezávisle od seba vybrané zo skupiny pozostávajúcej z R¹⁰, halogén, OR¹¹, OCO₂R¹¹ a OC(O)R¹⁰, a ak nie je prítomná dvojitá väzba medzi uhlíkovými atómami 5 a 6, A a B nezávisle od seba predstavujú (H, H), (OR¹¹, OR¹¹), (H, halogén), (halogén-halogén), (alkyl, H), (alkyl, alkyl), (H, OC(O)R¹⁰), (H, OR¹⁰), =O, (aryl, H) a = NOR¹⁰, alebo A a B spoločne sú -O-(CH₂)_p-O-, kde p je 2, 3 alebo 4 a význam ďalších substituentov R až R⁸, R¹⁰ a R¹¹, a symbolov a, b, c, d je uvedený v opisnej časti. Ďalej je opísaný farmaceutický prostriedok s ich obsahom a ich použitie na liečenie nádorových buniek exprimujúcich aktivovaný onkogén Ras a na inhibíciu farnesyl protein transferázy.

6 (51) C 07D 403/06, A 61K 31/55
(21) 595-99

(71) DUPONT PHARMACEUTICALS COMPANY, Wilmington, DE, US;

(72) Rodgers James David, Landenberg, PA, US; Lam Patrick Yuk-Sun, Chadds Ford, PA, US;

(54) (4S,5S,6S,7R)-Hexahydro-1-[5-(3-aminoindazol)metyl]-3-butyl-5,6-dihydroxy-4,7-bis[fenylmetyl]-2H-1,3-diazepin-2-ón, spôsob jeho prípravy a jeho použitie ako inhibítora HIV proteázy

(22) 04.11.97

(32) 08.11.96, 08.11.96

(31) 08/747 103, 60/029 746

(33) US, US

(86) PCT/US97/20036, 04.11.97

(74) Bušová, Ursínyová, Bušo, Advokátska kancelária, Tobručká 6, 811 02 Bratislava, SK;

(57) Zlúčeniny vzorca (I), formy ich farmaceuticky prijateľných solí alebo ich proliečiva, ktoré sú vhodné ako inhibítory HIV proteázy, farmaceutické prostriedky a diagnostické súpravy, ktoré ich obsahujú, a ich použitie na výrobu liečiva určeného na liečbu vírusových infekcií.

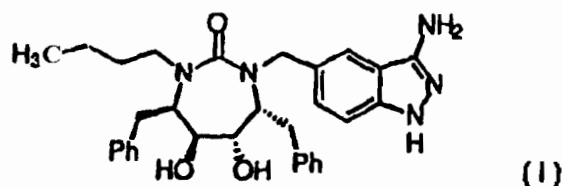
6 (51) C 07D 403/06, A 61K 31/55
(21) 596-99

(71) Du Pont Pharmaceuticals Company, Wilmington, DE, US;

(72) Rodgers James David, Landenberg, PA, US; Kaltenbach Robert Frank III., Wilmington, DE, US;

(54) 1-(3-Aminoindazol-5-yl)-3-fenylmetylcyklické močoviny použiteľné ako inhibítory HIV

(22) 04.11.97

(32) 08.11.96, 08.11.96

(31) 08/747 104, 60/029 745

(33) US, US

(86) PCT/US97/20035, 04.11.97

- (74) Bušová, Ursínyová, Bušo, Advokátska kancelária, Tobručká 6, 811 02 Bratislava, SK;
- (57) Zlúčeniny vzorca (I) a (II), formy ich farmaceuticky prijateľných solí alebo ich proliečiv, ktoré sú vhodné ako inhibítory HIV proteázy, farmaceutické prostriedky a diagnostické súpravy, ktoré ich obsahujú.

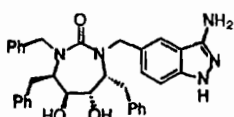

(I)

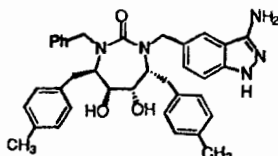

(II)

- 6 (51) C 07D 413/10, A 01N 43/72, C 07D 498/10, 417/10, 261/04, 291/04, 273/00, 263/10, 261/20, 277/10

(21) 903-99

(71) BASF AKTIENGESELLSCHAFT, Ludwigshafen, DE;

(72) Von Deyn Wolfgang, Neustadt, DE; Hill Regina Luise, Speyer, DE; Kardorff Uwe, Mannheim, DE; Baumann Ernst, Dudenhofen, DE; Engel Stefan, Idstein, DE; Mayer Guido, Neustadt, DE; Witschel Matthias, Ludwigshafen, DE; Rack Michael, Heidelberg, DE; Götz Norbert, Worms, DE; Gebhardt Joachim, Wachenheim, DE; Misslitz Ulf, Neustadt, DE; Walter Helmut, Obrigheim, DE; Westphalen Karl-Otto, Speyer, DE; Otten Martina, Ludwigshafen, DE; Rheinheimer Joachim, Ludwigshafen, DE;

(54) 3-Heterocyklyl-substituované benzoylderiváty

(22) 08.01.98

(32) 17.01.97

(31) 197 01 446.1

(33) DE

(86) PCT/EP98/00069, 08.01.98

(74) Žovicová - Žovic, Patentová, známková a právna kancelária, Kolískova 1, 841 05 Bratislava, SK;

(57) Benzoylderiváty všeobecného vzorca (I), v ktorom majú substituenty nasledujúce významy: R^1 , R^2 znamenajú atóm vodíka, nitroskupinu, halogén, kyanoskupinu, alkyl, halogénalkyl, alkoxy, halogénalkoxy, alkytio, halogénalkylio, alkylsulfynyl, halogénalkylsulfynyl, alkylsulfonyl alebo halogénalkylsulfonyl; R^3 predstavuje atóm vodíka, halogén alebo alkyl; R^4 , R^5 znamenajú atóm vodíka, halogén, kyanoskupinu, nitroskupinu, alkyl, alkoxy, alkytio, dialkylamino, fenyl alebo karbonyl, pričom posledných šesť uvedených zvyškov môže byť substituovaných; X predstavuje O, S, NR^9 , CO alebo $CR^{10}R^{11}$; Y znamená O, S, NR^{12} , CO alebo $CR^{13}R^{14}$; R^{15} znamená pyrazol vzorca (II), ktorý je nesubstituovaný alebo substituovaný, pripojený v polohe 4 a v polohe 5 je k nemu pripojená hydroxylová skupina alebo sulfonyloxylový zvyšok; ich poľnohospodársky

využitelné soli; spôsoby ich prípravy a medziprodukty na ich prípravu; kompozície obsahujúce uvedené zlúčeniny a použitie týchto zlúčenín ako herbicidov.

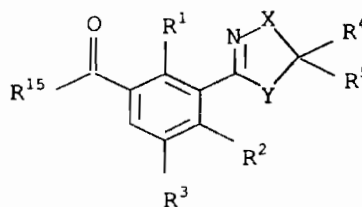

(I)

- 6 (51) C 07D 417/12, A 61K 31/425

(21) 422-99

(71) Synthelabo, Le Plessis-Robinson, FR;

(72) Dargazanli Jihad, L'Hay-les-Roses, FR; George Pascal, Saint-Arnoult-en-Yvelines, FR; Lardenois Patrick, Bourg-la-Reine, FR; Frost Jonathan, Wissous, FR; Schoemaker Johannes, Gif-sur-Yvette, FR; Renones Maria-Carmen, Enghien-les-Bains, FR; Magat Pascale, Chilly-Mazarin, FR;

(54) Deriváty N-(2-benzotiazolyl)-1-piperidinetánaminu, spôsob ich výroby a farmaceutické prostriedky, ktoré ich obsahujú

(22) 26.09.97

(32) 01.10.96

(31) 96/11925

(33) FR

(86) PCT/FR97/01692, 26.09.97

(74) Inventa Bratislava, Patentová a známková kancelária, Palisády 50, 811 06 Bratislava, SK;

(57) Sú opísané deriváty N-(2-benzotiazolyl)-1-piperidinetánaminu všeobecného vzorca (I), kde n je číslo 0, 1, 2 alebo 3. R^1 je atóm vodíka, atóm halogénu, metylová skupina alebo metoxykupina, R^2 je atóm vodíka alebo metylová skupina a R^3 je atóm vodíka alebo dva atómy halogénu, vo forme voľnej bázy alebo vo forme adičnej soli s kyselinou. Ďalej je opísaný spôsob ich prípravy a farmaceutický prostriedok s ich obsahom.

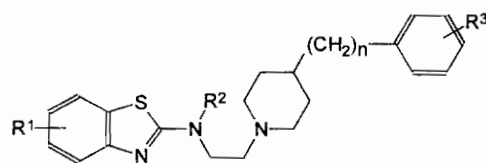

(I)

- 6 (51) C 08G 18/10, 18/76, C 09J 175/04

(21) 892-99

(71) HENKEL KOMMANDITGESELLSCHAFT AUF AKTIEN, Düsseldorf, DE;

(72) Bolte Gerd, Dr., Monheim, DE; Henke Günter, Dr., Neuss, DE; Krüdenscheidt Markus, Langenfeld, DE; Omoruyi Astrid, Düsseldorf, DE;

(54) Polyuretánový prepolymer s nízkym obsahom monoméru a s voľnými NCO-skupinami, spôsob jeho výroby a jeho použitie

- (22) 18.12.97
 (32) 02.01.97
 (31) 197 00 014.2
 (33) DE
 (86) PCT/EP97/07131, 18.12.97
 (74) Majlingová, Fajnorová, Bachratá, Patentová a známková kancelária, Lietavská 9, 851 09 Bratislava, SK;
- (57) Polyuretánový prepolymer s nízkym obsahom monoméru s voľnými NCO-skupinami, vyrobený z viacmocných alkoholov a diizokyanátanov s rôznou reaktivitou a pomerom NCO-skupín parciálnych na reakciu nosných diizokyanátanov k NCO-skupinám diizokyanátanov podporujúcich reakciu, ktorý je väčší ako 6 : 1. Výroba prepolymeru prebieha v dvoch stupňoch. Prepolymer podľa vynálezu je vhodný na lepenie predmetov z plastov, kovov a papiera, najmä fólií, pri ktorých je zrejma urýchlenná migračná voľnosť.
-
- 6 (51) C 09B 67/20, C 08K 9/06, C 08L 31/06**
(21) 623-98
 (71) Výskumný ústav chemických vlákien, akciová spoločnosť, Svit, SK;
 (72) Ondrejmiška Koloman, Ing., CSc., Svit, SK; Brejka Ondrej, Ing., Poprad, SK; Mezovský Milan, Svit, SK; Staruch Radoslav, Ing., Svit, SK;
- (54) Koncentráty pigmentov a aditív na báze polyalkyléntereftalátov so zlepšenými aplikačnými vlastnosťami**
 (22) 11.05.98
 (74) Rzymanová Kamila, Ing., Patentová kancelária, Ul. mládeže 2354/32, 058 01 Poprad, SK;
- (57) Koncentráty pigmentov a aditív na báze polyalkyléntereftalátu obsahujú nosič, ktorý pozostáva zo zmesi polyalkyléntereftalátu, najmä polybutyléntereftalátu a/alebo ich kopolymérov a organických siloxánov, najmä dimetyl, metylfenyl alebo difenylsiloxánov so zvýšenou termostabilitou nad 250 °C a zníženou prchavosťou a/alebo esterov dikarbónových kyselín a alifatických alkoholov a antihydrolyzantov, najmä organických fosfitov.
-
- 6 (51) C 09B 67/22, C 08J 3/20, B 29C 47/36**
(21) 625-98
 (71) Výskumný ústav chemických vlákien, akciová spoločnosť, Svit, SK;
 (72) Brejka Ondrej, Ing., Poprad, SK; Ondrejmiška Koloman, Ing. CSc., Svit, SK; Mezovský Milan, Svit, SK; Staruch Radoslav, Ing., Svit, SK;
- (54) Spôsob výroby farebných koncentrátov s požadovaným farebným odtieňom**
 (22) 11.05.98
 (74) Rzymanová Kamila, Ing., Patentová kancelária, Ul. mládeže 2354/32, 058 01 Poprad, SK;
- (57) Spôsob výroby pozostáva zo zmiešavania koncentrátov jednotlivých základných pigmentov a/alebo ďalších aditív, pričom sa jednotlivé koncentráty buď dávajú v nastavenom pomere prednostne hmotnostnými dávkovačmi priamo do závitovkového taviaceho homogenizačného zariadenia alebo sa jednotlivé koncentráty v potrebnom pomere spolu predmiešajú s prídavkom anti-statického činidla, takáto zmes sa taví a homogenizuje vo forme taveniny na vhodnom kontinuálne pracujúcom zariadení s homogenizačným účinkom.
-
- 6 (51) C 09C 1/36, 1/00**
(21) 452-99
 (71) Millenium Inorganic Chemicals, S.A., Thann, FR;
 (72) Chopin Thierry, Saint-Leu La Foret, FR; Huguenin Denis, Courbevole Cedex, FR;
- (54) Spôsob prípravy farebných pigmentov na báze oxidu titaničitého**
 (22) 29.09.97
 (32) 04.10.96
 (31) 96/12145
 (33) FR
 (86) PCT/FR97/01712, 29.09.97
 (74) Advokátska, patentová a známková kancelária Brichta & partners, Grösslingova 8, 811 09 Bratislava, SK;
- (57) Spôsob prípravy farebných pigmentov založený na využití dioxidu titaničitého, ktorý pozostáva z kalcinácie anatázy dioxidu až kým sa anatáza dioxidu uhličitého úplne nepremení na rutilový dioxid uhličitý. Pri tejto kalcinácii sa používa anatáza dioxidu uhličitého s rutilizačnou teplotou najmenej 1000 °C a siran vyjadrený v SO₃, pre ktorý platí najviac 1 % hmotn.
-
- 6 (51) C 09C 3/08**
(21) 475-99
 (71) KYOWA CHEMICAL INDUSTRY CO., LTD., Kagawa-ken, JP;
 (72) Hiraishi Wataru, Takamatsu, Kagawa, JP; Ohishi Shunji, Takamatsu, Kagawa, JP;
- (54) Spôsob výroby anorganických častíc povrchovo upravených viazacím činidlom a spôsob ich využitia**
 (22) 09.04.99
 (32) 10.04.98
 (31) 116276/98
 (33) JP
 (74) Patentservis Bratislava, a. s., Hybešova 40, 831 06 Bratislava, SK;
- (57) Roztok viazacieho činidla a vodná suspenzia anorganických častíc sa uvedú do vzájomného styku. Výsledná suspenzia sa mieša a vysuší sa teplom bez toho, aby ju bolo potrebné odvodniť filtráciou alebo koncentráciou.

6 (51) C 09C 3/08**(21) 476-99**

(71) KYOWA CHEMICAL INDUSTRY CO., LTD., Kagawa-ken, JP;

(72) Hiraishi Wataru, Takamatsu, Kagawa, JP; Fujimoto Kiyohiro, Takamatsu, Kagawa, JP; Nedachi Koichi, Takamatsu, Kagawa, JP;

(54) Spôsob stabilizácie anorganickej zlúčeniny upravenej nenasýtenou mastnou kyselinou a jej využitie

(22) 09.04.99

(32) 10.04.98

(31) 116277/98

(33) JP

(74) Patentservis Bratislava, a. s., Hybešova 40, 831 06 Bratislava, SK;

(57) Spôsob výroby anorganických častíc s upraveným povrchom zahŕňa povrchovú úpravu častíc nenasýtenou mastnou kyselinou, pričom sa pridáva ester kyseliny fosforu v množstve 0,001 až 0,5 % hmotn. vzhľadom na hmotnosť anorganických častíc.

(22) 01.05.97

(32) 10.05.96

(31) 08/644 907

(33) US

(86) PCT/US97/07347, 01.05.97

(74) Patentservis Bratislava, a. s., Hybešova 40, 831 06 Bratislava, SK;

(57) Palivová zmes do zážihového motora sa skladá z uhľovodíkovej zložky, ktorá obsahuje jeden alebo viacero uhľovodíkov, vybraných z alkánov s reťazcom priamym alebo rozvetveným s piatimi až ôsmymi uhlíkovými atómami v reťazci, pričom uhľovodíková zložka má minimálny antidekonačný index 65, nameraný podľa ASTM D-2699 a D-2700 a maximálny dry vapor pressure equivalent (DVPE) 1 atm., merané podľa ASTM D-5191, palivového alkoholu a spolurozpúšťadla uhľovodíkovej zložky a palivového alkoholu, pričom uhľovodíková zložka, palivový alkohol a spolurozpúšťadlo sú prítomné v množstvách potrebných na vytvorenie motorového paliva s minimálnym antidekonačným indexom 87, merané podľa ASTM D-2699 a D-2700, maximálnym DVPE 1 atm., merané podľa ASTM D-5191, pričom palivová zmes je bez olefinov, arómatov a síry. Spôsob zníženia tlaku pár zmesi uhľovodík-alkohol pridaním spolurozpúšťadla uhľovodíka a alkoholu k zmesi je rovnako predmetom tohto vynálezu.

6 (51) C 09K 17/40**(21) 684-99**

(71) S.A. LHOIST RECHERCHE ET DEVELOPEMENT, Ottignies-Louvain-la-Neuve, BE;

(72) Laudet Alain, Namur, BE; Van Tichelen Etienne, Wanze, BE; Puiatti Daniel Antoine Angel, Villemomble, FR; Destexhe Lucien Marie Louis Joseph, Amay, BE;

(54) Kompozícia na úpravu pôd, spôsob jej prípravy a použitie

(22) 25.11.97

(32) 26.11.96

(31) 9600987

(33) BE

(86) PCT/BE97/00130, 25.11.97

(74) Patentservis Bratislava, a. s., Hybešova 40, 831 06 Bratislava, SK;

(57) Kompozícia na úpravu a stabilizáciu pôd, najmä mokrych, obsahujúca v práškovej forme nehasené vápno a/alebo hydraulické spojivá na báze vápnika, majúce veľkosť častíc menšiu ako 2 mm, ako aj nevodnú kvapalnú prísadu schopnú aglomerácie jemnejších častíc danej kompozície. Spôsob prípravy zahŕňa mletie nehaseného vápna alebo vápenatého hydraulického spojiva na jemný prášok, prídanie kvapalnej prísady do daného prášku a miešanie získanej kompozície.

6 (51) C 11D 1/835, 3/30**(21) 811-99**

(71) UNILEVER NV, Rotterdam, NL;

(72) Leach Matthew James, Wirral, Merseyside, GB; Niwata Yoshihisa, Haga-gun, Tochigi, JP;

(54) Vodný čistiaci prostriedok na tvrdé povrchy a spôsob čistenia tvrdých povrchov

(22) 15.12.97

(32) 20.12.96

(31) 9626610.1

(33) GB

(86) PCT/EP97/07152, 15.12.97

(74) Majlingová, Fajnorová, Bachratá, Patentová a známková kancelária, Lietavská 9, 851 09 Bratislava, SK;

(57) Vodný čistiaci prostriedok na čistenie tvrdých povrchov obsahuje zmes povrchovo aktívnych látok, ktorá obsahuje najmenej 65 % hmotn. neiónovej povrchovo aktívnej látky vzhľadom na celkovú povrchovo aktívnu látku, menej ako 1 % hmotn. aniónovej povrchovo aktívnej látky vzhľadom na celkové množstvo povrchovo aktívnej látky, 0,1 až 0,35 % hmotn. kationovej povrchovo aktívnej látky, ktorou je monoalfatická alkylová kvartérna amóniová zlúčenina, kde alkylový reťazec obsahuje najmenej 10 % C18 až C26 alkylových skupín; ďalej obsahuje najmenej 0,5 % hmotnostných organického aminu, ktorého pK_a je najmenej 8,0.**6 (51) C 10L 1/02****(21) 1519-98**

(71) THE TRUSTEES OF PRINCETON UNIVERSITY, Princeton, NJ, US;

(72) Paul Stephen F., Princeton, NJ, US;

(54) Alternatívna pohonná hmota

6 (51) C 21B 3/08

(21) 773-99

(71) HOLDERBANK FINANCIERE GLARUS AG, Glarus, CH;

(72) Edlinger Alfred, Baden, CH;

(54) **Spôsob granulovania a rozomieľania roztaveného materiálu a zariadenie na vykonávanie tohto spôsobu**

(22) 14.10.98

(32) 29.10.97

(31) A 1826/97

(33) AT

(86) PCT/AT98/00243, 14.10.98

(74) ANIMUS, Spoločná patentová kancelária, Dúbravská cesta 9, 842 34 Bratislava, SK;

(57) Pri spôsobe granulovania a rozomieľania roztaveného materiálu sa do troskovej taveniny strieka tlaková voda a spoločne s vytvorenou parou sa vnesie. Tekutá troska sa vo voľne tečúcom prúde vnesie do granuláčnej komory, pričom sa proti prúdu trosky nasmerujú prúdy tlakovej vody, potom sa stuhnutá a granulovaná troska vedie spoločne s vytvorenou parou cez pneumatické dopravné potrubie a rozvádzač. Rozvádzač opúšťajúce čiastkové prúdy sa vnesú cez kužeľovito zužujúce dýzy do mlecieho priestoru s tlakom, ktorý je nižší oproti tlaku v granuláčnom priestore, z ktorého sa odoberá rozomletý a stuhnutý materiál.

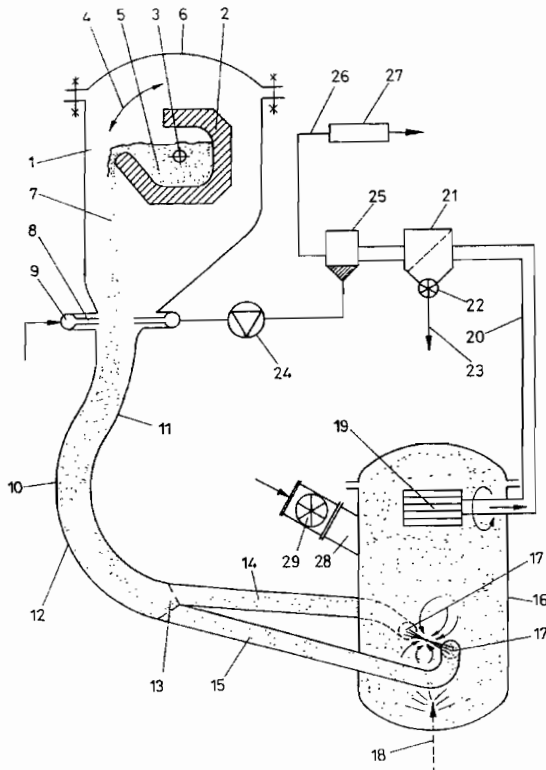

6 (51) C 22C 19/07, C 03B 37/095, C 22F 1/10

(21) 710-99

(71) ISOVER SAINT-GOBAIN, Courbevoie, FR;

(72) Berthod Patrice, Pont-a-Mousson, FR; Liebaut Christophe, Mercurey, FR; Bernard Jean-Luc, Giencourt, FR;

(54) **Zliatina na báze kobaltu, výrobok z tejto zliatiny a postup jeho výroby**

(22) 24.09.98

(32) 29.09.97

(31) 97/12088

(33) FR

(86) PCT/FR98/02056, 24.09.98

(74) Bezák, Hörmannová, Tomeš, Patentová, technická a známková kancelária, Schneidra-Trnavského 2/b, 841 01 Bratislava, SK;

(57) Zliatina na báze kobaltu, ktorá prejavuje mechanickú pevnosť pri vysokej teplote, najmä v oxidačnom alebo koróznom prostredí, obsahujúca nasledujúce prvky: 26 až 34 % chrómu, 6 až 12 % niklu, 4 až 8 % wolfrámu, 2 až 4 % tantalu, 0,2 až 0,5 % uhlíka, menej ako 3 % železa, menej ako 1 % kremíku, menej ako 0,5 % mangánu, menej ako 0,1 % zirkónia, pričom zvyšok tvorí kobalt a nevyhnutné nečistoty. Molárny pomer tantalu k uhlíku je v rozmedzí od 0,4 do 1. Zliatina na báze kobaltu je vhodná na výrobky mechanicky odolné pri vysokej teplote, najmä výrobky použiteľné na tepelné spracovanie alebo transformáciu skla.

Trieda F

6 (51) F 04C 2/08, 2/16, 15/00

(21) 289-99

(71) ATELIERS BUSCH S.A., Chevenez, CH; Becher Ulrich, Porrentruy, CH;

(72) Becher Ulrich, Porrentruy, CH;

(54) **Sústava skrutkových rotorov**

(22) 21.07.97

(32) 12.09.96, 04.10.96

(31) 2233/96, 2417/96

(33) CH, CH

(86) PCT/CH97/00279, 21.07.97

(74) Bušová, Ursínyová, Bušo, Advokátska kancelária, Tobručká 6, 811 02 Bratislava, SK;

(57) V známych uskutočneniach pracujú jednoduché skrutkové rotory s uhlami opásania $> 720^\circ$ v jednodielnom liatinovom uskutočnení s vyvažovacími dutinami v čelných plochách skrutiek pri priemernom počte otáčok ($\approx 3000 \text{ min}^{-1}$) bez nevyváženosti. Požadované nasadenie čerpadla do procesov s určitými požiadavkami na čistenie a servis alebo s agresívnymi médiami, ako aj zmenšený priestor a nároky na kvalitu vytvárajú problémy s konštrukciou a vyvažovaním rotorov, ktoré sú riešené predkladaným vynálezom. V ňom je

pomocou zostavenia rotorov z viacerých jednotlivých dielov a vytvorením dutého priestoru vnútri rotora a/alebo zodpovedajúcim výberom materiálu nemajúcim rovnakú hustotu v súhre s pomerom dĺžka skrutky/stúpanie dosiahnuté statické a dynamické vyváženie. Skrutkové rotory vytvorené takýmto spôsobom poskytujú okrem výhod jednoduchej montáže a kompaktnej, stabilnej konštrukcie v dôsledku flexibility vo výbere materiálu a hladkého povrchu bez otvorov veľa možností použitia v čerpadlách v potravinárskom priemysle, chémii, lekárske, pri výrobe polovodičov.

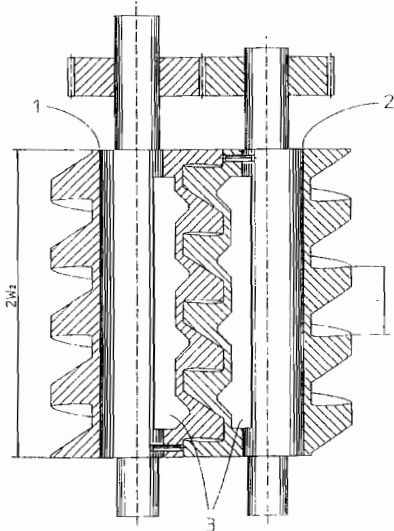

6 (51) F 04D 29/34

(21) 1440-98

(71) ABB Fläkt Aktiebolag, Stockholm, SE;

(72) Säterdal Edgar, Rottne, SE;

(54) **Obežné koleso**

(22) 23.04.97

(32) 26.04.96

(31) 9601589-6

(33) SE

(86) PCT/SE97/00683, 23.04.97

(74) Bušová, Ursínyová, Bušo, Advokátska kancelária, Tobručká 6, 811 02 Bratislava, SK;

(57) Axiálne obežné koleso je opatrené hlavou (1) na jeho pripevnenie k hriadeľu a niekoľkými v podstate radiálnymi lopatkami (4), z ktorých každá je pripojená k hlave (1) prostredníctvom lopatkovej úpinky (12), ku ktorej je otočne upevnená. Hlava (1) nesie dva rovnobežné kotúče (5), ktoré sú usporiadané jeden pred druhým, majú v podstate rovnaký priemer a sú opatrené priechodnými otvormi (10, 11) na skrutky. Lopatkové úpinky (12) sú usporiadané medzi týmito kotúčmi (5). Kotúče (5) sú pripevnené k lopatkovým úpinkám (12) a sú proti nim prtláčané prostredníctvom skrutiek (17, 18), ktoré prechádzajú priechodnými otvormi (10, 11).

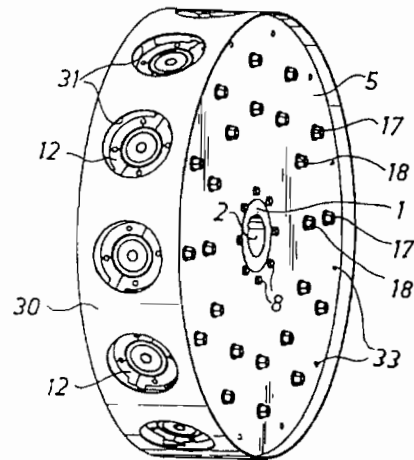

6 (51) F 16 B 2/08, F16L 33/00

(21) 4420-90

(71) Hans Oetiker AG Maschinen-und Apparatefabrik, Horgen, CH;

(72) Oetiker Hans, Horgen, CH;

(54) **Svorka**

(22) 10.09.90

(31) 07/409 798

(32) 20.09.89

(33) US

(74) Bezák, Hörmannová, Tomeš, Patentová, technická a známková kancelária, Schneidra-Trnavského 2/b, 841 01 Bratislava, SK;

(57) Svorka pozostáva zo zvieracieho pásika (11) s vonľnými koncami preloženými cez seba a obsahujúceho mechanické spojovacie prostriedky na mechanické spojenie vzájomne sa presahujúcich koncov k sebe a prostriedky na vyvíjanie zvieračej sily na predmet, okolo ktorého je svorka upnutá. Zvierací pásik (11) je vytvorený z materiálu, ktorý v podstate nie je pružne pretiahovateľný vo svojom pozdĺžnom smere a je vybavený v najmenej jednej pásikovej sekcii (50) bočnými vybraniami v tvare konkávných kriviek (51) a medziľahlym vnútorným vybraním v tvare okienka (53). Pozdĺžne a zakrivené okraje (54) okienka (53) sledujú aspoň sčasti konkávne krivky (51) bočných vybraní po časti ich dĺžky a vymedzujú stenčené zakrivené úseky (52) symetricky usporiadané pozdĺž osi pásika a pozdĺžnej osi okienka (53).

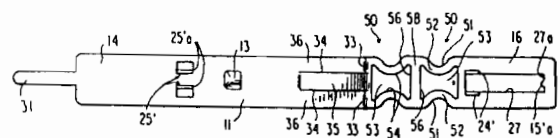
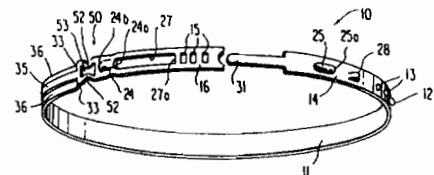

6 (51) F 16B 12/12

(21) 725-98

- (71) Baďura René, Banská Bystrica, SK;
 (72) Šarkaň Martin, Ing., CSc., Zvolen, SK; Baďura René, akad. sochár, Banská Bystrica, SK; Ihring Marián, Mgr., Pliešovce, SK; Kvočka Stanislav, Zvolen, SK; Veselovský Juraj, doc. Ing., CSc., Zvolen, SK; Joščák Pavol, doc. Ing., CSc., Zvolen, SK;

(54) Spojovacie kovanie na spájanie drevných materiálov navzájom alebo s inými materiálmi

(22) 28.05.98

- (57) Opísané spojovacie kovanie je tvorené rotačným telesom (1), ktoré je najmenej na jednom konci opatrené kužeľom (4) vhodného tvaru s odsadením (d_1) na zarazenie do drevného materiálu (6) a na druhom konci (3) pevne spojené s telesom (5) z iného materiálu.

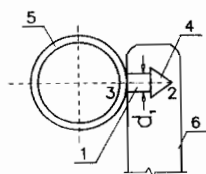

6 (51) F 16C 33/12

(21) 727-99

- (71) Federal-Mogul Wiesbaden GmbH, Wiesbaden, DE;
 (72) Andler Gerd, Frankfurt, DE; Heiness Jens-Peter, Dr., Dresden, DE; Goedicke Klaus, Dresden, DE; Metzner Christoph, Pappritz, DE;

(54) Panva klzného ložiska a spôsob jej výroby

(22) 01.06.99

(32) 02.06.98

(31) P 198 24 308.1

(33) DE

- (74) Rott, Ružička, Guttman, Patentová, známková a právna kancelária, Pionierska 15, 831 02 Bratislava, SK;

- (57) Predmetom vynálezu je panva klzného ložiska s nosným telesom a najmenej s jednou kovovou klznou vrstvou, ktorá je nanášaná naparovaním elektrónovým lúčom a ktorá v materiáli matrice má najmenej jeden jemne dispergovaný komponent, ktorého atómová hmotnosť je väčšia než materiálu matrice, pričom koncentrácia jemne dispergovaného komponentu (7) sa kontinuálne znižuje z oblasti (8) vrcholu oblúka panvy klzného ložiska (1) do oblasti (9) plôch na okrajoch. Spôsob je charakteristický tým, že počas postupu nanášania je v oblasti vrcholu oblúka ložiskovej panvy nastavovaný tlak od 0,1 Pa do 5 Pa.

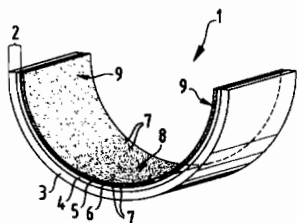

6 (51) F 16C 33/12

(21) 728-99

- (71) Federal-Mogul Wiesbaden GmbH, Wiesbaden, DE;

- (72) Andler Gerd, Frankfurt, DE; Heiness Jens-Peter, Dr., Dresden, DE; Goedicke Klaus, Dresden, DE; Metzner Christoph, Pappritz, DE;

(54) Klzné ložisko a spôsob jeho výroby

(22) 01.06.99

(32) 02.06.98

(31) P 198 24 310.3

(33) DE

- (74) Rott, Ružička, Guttman, Patentová, známková a právna kancelária, Pionierska 15, 831 02 Bratislava, SK;

- (57) Predmetom vynálezu je klzné ložisko, ktorého klzná vrstva (3), čo sa týka stálosti proti oteru, má zreteľne zlepšené vlastnosti oproti galvanicky nanášaným klzným vrstvám, rovnako ako oproti klzným vrstvám, ktoré sú nanášané obvyklými postupmi naparovania elektrónovým lúčom. Povrch klznej vrstvy (3) má guľaté vyvýšeniny (4) a prehĺbeniny (6), pričom vyvýšeniny (4) vztiahnuté na horizontálnu rovinu rezu (7) zaujímajú podiel od 30 % do 50 % plochy, vztiahnuté na celkovú plochu klzného ložiska, pričom rovina rezu (7) leží vo výške, pri ktorej suma vo vertikálnom reze obsiahnutých podielov plôch vyvýšením (4) sa rovná zodpovedajúcim podielom plochy prehĺbenín (6). Guľaté vyvýšeniny majú pri pohľade zhora priemer D od 3 do 8 μm , pričom sa táto hodnota vzťahuje na maximálny priemer nekruhových vyvýšení (4) a prehĺbenín (6). Povrch má drsnosť $R_z = 3$ až 7 μm . Spôsob výroby takých ložísk spočíva v naparovaní elektrónovým lúčom, pričom sa používa nosné teleso s drsnosťou $R_z = \leq 2 \mu\text{m}$ a naparovanie klznej vrstvy sa vykonáva pri tlaku $< 0,1 \text{ Pa}$.

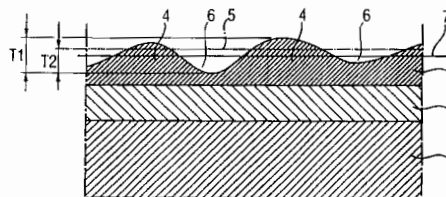

6 (51) F 16L 55/26, B 08B 9/02, H 02G 1/08

(21) 729-98

- (71) Technická univerzita v Košiciach, Košice, SK;
 (72) Dovica Miroslav, doc. Ing., CSc., Košice, SK; Filický Ferdinand, Košice, SK; Gmíterko Alexander, doc. Ing., CSc., Košice, SK; Slimák Ivan, prof. Ing., CSc., Košice, SK; Slosarčík Stanislav, doc. Ing., CSc., Košice, SK;

(54) Mobilný minimechanizmus pohybujúci sa v tenkých potrubiach

(22) 29.05.98

- (57) Opísaný minimechanizmus pozostáva z elektromagnetu (1), permanentného magnetu (2), nastavovacieho kameňa (3), odrazovej pružiny (4), vodiacej tyče (5), vodiacich štetín (6), prívodu elektrickej energie (7) a snímania (8) v okamihu zrážky.

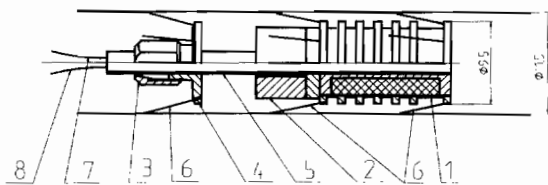

6 (51) F 16L 59/02, D 04H 1/00, F 01N 1/24,
B 29C 41/10

(21) 726-99

(71) Owens-Corning Sweden AB, Falkenberg, SE;

(72) Knutsson Goran K., Falkenberg, SE; Nilsson Bengt G., Falkenberg, SE; Svensson Lennart, Falkenberg, SE;

(54) Spôsob vytvárania výlisok z povrazcovitého materiálu zo sklených vlákien a zariadenie na vykonávanie tohto spôsobu

(22) 27.11.97

(32) 03.12.96

(31) 08/753 987

(33) US

(86) PCT/EP97/06942, 27.11.97

(74) Bušová, Ursínyová, Bušo, Advokátska kancelária, Tobručká 6, 811 02 Bratislava, SK;

(57) Opísaný je spôsob a zariadenie (100) na vytváranie výlisok (10) z povrazcovitého materiálu (5) zo sklených vlákien. Výlisok (10) sa vytvára tak, že sa privádza nepretržitý povrazcovitý materiál (5) zo sklených vlákien do formy (20) s cieľom vytvárať vlnový produkt vo forme (20), ďalej sa do formy (20) privádza spojivo, forma (20) sa stlačuje kvôli zhutňovaniu vlnového produktu na požadovanú hustotu, a potom sa forma (20) zahrieva kvôli vytvrdzovaniu spojiva, takže je vytváraný výlisok (10), ktorý má v podstate tvar stlačenej formy (20). Forma (20) sa potom otvorí a výlisok (10) sa z formy (20) vyberie.

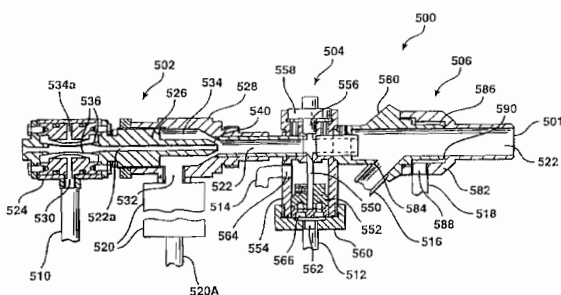

Trieda G

6 (51) G 01K 11/02, 3/04, 17/02

(21) 572-98

(71) Šiška Jozef, RNDr., Bratislava, SK;

(72) Šiška Jozef, RNDr., Bratislava, SK;

(54) Odparovacie teplomerné teleso a spôsob merania strednej integrálnej teploty a spotreby tepla

(22) 30.04.98

(57) Odparovacie teplomerné teleso pozostáva z tela telesa (1), ktoré je vybavené tesným uzáverom (4) s kapilárnym odparovacím otvorom (2). Na odčítanie a kontrolu objemu odparovacej náplne (3) slúži odmerná stupnica (5). Stanovenie strednej integrálnej teploty t pomocou odparovacieho teplomerného telesa je založené na korelácii hmotnostného množstva odparenej náplne m počas doby τ , napríklad podľa vzťahu: $t = a \cdot (m/\tau)^b - c$, kde a , b , c sú parametre konštantné na daný druh odparovacej náplne, odparovací otvor a vonkajší tlak nad odparovacím otvorom. Spotreba tepla dodaného vykurovacím telesom je určená pomocou strednej integrálnej teploty, napríklad korelované podľa priamej úmery, keď hodnoty koeficientov sú charakteristické na daný typ vykurovacieho telesa a umiestnenia merania integrálnej teploty na ňom.

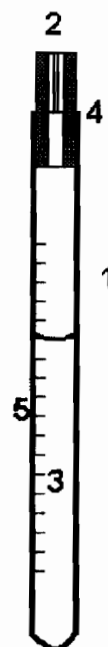

6 (51) G 06T 17/40

(21) 574-99

(71) SCA PACKAGING LIMITED, Maidstone, Kent, GB;

(72) Artois August, Erps-Kwerps, BE; Brus Lars Georg Howald, Järfälla, SE; Renman Magnus, Tyresö, SE; Wouters Wim, Wijgmaal, BE;

(54) Spôsob výroby polotovaru z plochého materiálu, polotovar a škatuľa vyrobená z tohto polotovaru

(22) 31.10.97

(32) 31.10.96

(31) 9622712.9

(33) GB

(86) PCT/GB97/02999, 31.10.97

(74) Majlingová, Fajnorová, Bachratá, Patentová a známková kancelária, Lietavská 9, 851 09 Bratislava, SK;

- (57) Spôsob výroby baliaceho polotovaru z plochého materiálu, napríklad kartónu, z ktorého po zložení vznikne škatuľa. Digitálne uchovávateľné informácie - detaily o predurčenom množstve základných tvarov škatúľ sú znázornené kvôli výberu v súlade s položkami, ktoré je potrebné zabaliť. Vybraný základný tvar je potom predpokladom na vytvorenie určitého množstva základných dizajnov škatule založených na tomto tvare, z ktorých sa vyberie žiadaný dizajn. Polotovaru podľa tohto dizajnu sa znázorní, aby užívateľ mohol uskutočniť jeho ďalšie modifikácie. Detaily o konečnom dizajne sa digitálne uchovávajú a použijú na ovládanie rezacieho zariadenia, ktoré vyrába polotovaru z plochého materiálu.

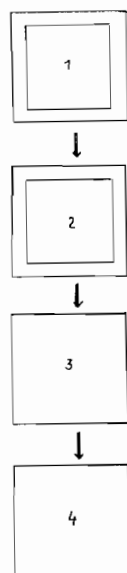

6 (51) G 09B 19/02, 3/04

(21) 203-99

- (71) Wagner Raimonde, Querfurt, DE; Schumann Karl-Heinz, Querfurt, DE; Schulz Hilmar, Dornstedt, DE;
 (72) Wagner Raimonde, Querfurt, DE; Schumann Karl-Heinz, Querfurt, DE; Schulz Hilmar, Dornstedt, DE;

(54) Didaktická učebná pomôcka na použitie najmä na základnej škole

(22) 14.08.97

(32) 17.08.96

(31) 196 33 198.6

(33) DE

(86) PCT/DE97/01745, 14.08.97

(74) Bušová, Ursínyová, Bušo, Advokátska kancelária, Tobrucká 6, 811 02 Bratislava, SK;

- (57) Na základnej doske (1) sa nachádzajú dierované kotúče (3, 4, 5, 6) s rôznymi funkciami a používa sa padacia ceruzka (18). Kotúče (3, 4, 5, 6) učebnej pomôcky sú usporiadané tak, že nad základnou doskou (1), ktorá má na vonkajšom obvode stupnicu s jednotkovým a desiatkovým delením, sa nachádza desiatkový kotúč (3) s ovládacou rukoväťou (13), jednotkový kotúč (4) s ovládacou rukoväťou (14), výsledkový kotúč (5) a krycí kotúč (6). K učebnej pomôcke patrí fólia (9)

s otvormi (17) na úlohy, pričom pri používaní učebnej pomôcky je fólia (9) umiestnená na krycom kotúči (6) a pri správnom riešení úlohy podľa príslušného nastavenia desiatkového kotúča (3), a jednotkového kotúča (4) a ovládaním výsledkového kotúča (5) sú v zákryte otvory usporiadané v základnej doske (1), v kotúčoch (3, 4, 5, 6) nachádzajúcich sa nad ňou a vo fólii (9), takže padacia ceruzka (18) môže z určitého otvoru (17) na úlohu vo fólii (9) vykonať nebránený pohyb nadol až do základnej dosky (1).

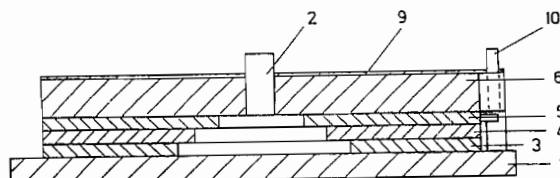

6 (51) G 12B 17/02, H 04M 1/00

(21) 765-97

(71) Vaškovič Ján, Ing., Poprad, SK; Sándor Andrej, Ing., Bratislava, SK;

(72) Vaškovič Ján, Ing., Poprad, SK; Sándor Andrej, Ing., Bratislava, SK;

(54) Tienidlo patogénnych účinkov mobilných telekomunikačných prístrojov

(22) 16.06.97

(74) Mišľanová, Patentová a známková kancelária, Mikovíniho 18, 040 11 Košice, SK;

- (57) Tienidlo patogénnych účinkov mobilných telekomunikačných prístrojov pozostáva z priestorového širokopásmového rezonátora vytvoreného rezonančným obvodom, ktorým je najmenej jedna vodivá cievka z kovu a/alebo zliatin kovov, pričom cievka má 2 až 8 rovnomerne vinutých závitov, je umiestnená v obale tvaru priestorového geometrického útvaru s najmenej jedným výbežkom a/alebo priehlbínou a/alebo príchytkou na umiestnenie a/alebo prichytenie. Puzdro je z nevodivého tuhého materiálu.

Trieda H

6 (51) H 01B 9/02

(21) 975-98

(71) Pavel Kupilík - KABEX, Holýšov, CZ;

(72) Kupilík Pavel, Holýšov, CZ;

(54) Celkovo tieneny silový kábel

(22) 16.07.98

(32) 11.05.98

(31) PV 1440-98

(33) CZ

(74) Litváková a spol., Patentová, známková a oceňovacia kancelária, Pri Pálenici 3, 900 28, Ivanka pri Dunaji, SK;

- (57) Celkovo tieneny silový kábel je využiteľný aj ako inštalačný na napäťové systémy do 0,6/1 kV. Kábel pozostáva z plášťa kábla (7) a najmenej jednej žily (3), ktorá je tvorená vodivým jadrom

(1) a izoláciou (2) žily (3). Medzi nimi môže byť sklosľudová vrstva (8), pričom v alternatívnych riešeniach je medzi plášťom kábla (7) a najmenej jednou žilou (3) umiestnená tiež fixačná a separačná páska (4). Pod plášťom kábla (7) je vo forme súvislej vodivej vrstvy umiestnený tieniaci obal (11), ktorý pozostáva z pozdĺžne zvlnenej kovovej vrstvy (5) a skrutkovito ovinutej kovovej vrstvy (6), pričom okraje každej kovovej vrstvy (5, 6) sa prekrývajú a vytvárajú prekrytie (12).

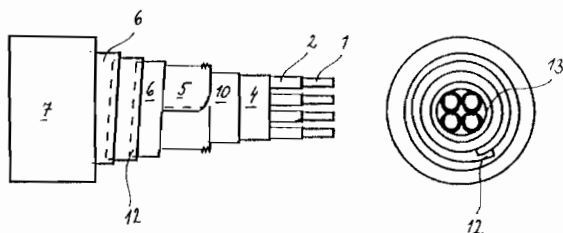

6 (51) H 01H 35/02

(21) 231-98

(71) Heldák Anton, Ing., Kežmarok, SK;

(72) Heldák Anton, Ing., Kežmarok, SK;

(54) Gravitačný vypínač - spínač

(22) 24.02.98

(57) Gravitačný vypínač - spínač je zariadenie, ktoré s využitím sily zemskej príťažlivosti, valivého trenia a planétového prevodu rozopne, respektive zopne elektrický okruh.

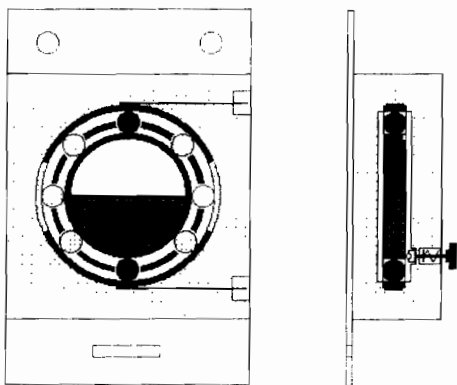

6 (51) H 02G 3/14, 3/12

(21) 1719-98

(71) KONTAVILL KONTAKTA VILLAMOSSZERELÉSI RÉSZVÉNYTÁRSASÁG, Szentes, HU;

(72) Hajas József, Szentes, HU; Trummer Gábor, Budapest, HU; Sárközi Sándor, Szentes, HU;

(54) Zaráďovací rám na montážne škatule elektrických vypínačov, zásuviek a podobných prvkov na montáž pod omietku

(22) 20.06.96

(86) PCT/HU96/00034, 20.06.96

(74) ANIMUS, Spoločná patentová kancelária. Dúbravská cesta 9, 842 34 Bratislava 1, SK;

(57) Vynález sa týka zaráďovacieho rámu na montážne škatule elektrických vypínačov, zásuviek a podobných prvkov na montáž pod omietku. Tie sa skladajú z telies pripevnených v montážnych škatuliach pod omietku a na nich pripevnených zaráďovacích rámov so snímateľnými krytmi a zo zakončovacích členov. Podľa vynálezu majú tieto zaráďovacie rámy na protiľahlých stranách (8) spínacie plochy, ktoré spolupracujú pomocou zaskakovacích spojov a pevne spájajú vždy dva k sebe pripojené zaráďovacie rámy. Tak sú tieto zaráďovacie rámy vhodné na viacnásobné spojenia a môžu vyrovnávať prípadné nerovnosti podkladu.

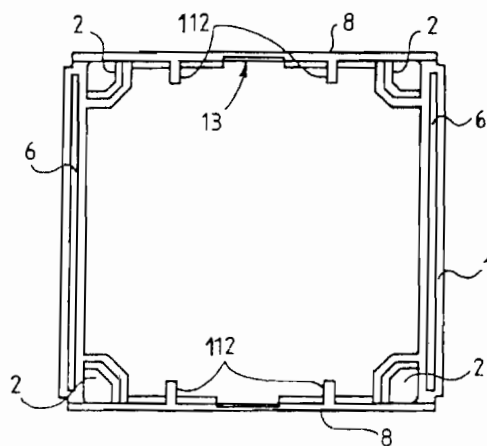

6 (51) H 02P 1/46, 6/20, 7/62

(21) 978-99

(71) Kunz Wunnibald, Friedrichshafen, DE;

(72) Kunz Wunnibald, Friedrichshafen, DE;

(54) Spôsob spúšťania a prevádzkovej regulácie jednofázového synchronného motora s rotorom s permanentnými magnetmi aj s prihliadnutím na poruchové stavy

(22) 21.01.98

(32) 21.01.97

(31) 197 01 856,4

(33) DE

(86) PCT/DE98/00172, 21.01.98

(74) Rott, Ružička, Guttman, Patentová, známková a právna kancelária, Pionierska 15, 831 02 Bratislava, SK;

(57) Riešenie sa týka spôsobu spúšťania a prevádzkovej regulácie jednofázového synchronného motora (1) s rotorom (9) s permanentnými magnetmi, pričom tento jednofázový synchronný motor (1) je na statore (2) vybavený najmenej jednou, v sérii so zdrojom striedavého napätia zapojenou cievkou (5, 6), najmenej jedným snímačom (10) magnetického poľa rotora (9), snímačom (12) statorového prúdu, snímačom (14) napájacieho napätia, elektronickým spínačom (11) na fázovú reguláciu napájacieho napätia a elektronickou jednotkou (13) na spracovanie signálov zo snímačov (10, 12, 14) a ovládanie elektronického spínača (11). Po uplynutí časového zdržania, ktoré začína

prechodom striedavého napájacieho napätia nulou a určuje veľkosť prúdu, spustí elektronická jednotka (13) elektronický spínač (11) na prúd do statora (2) vtedy, ak sa amplitúda signálu zo snímača (10) magnetického poľa nachádza v rámci vopred určených zapalovacích medzí predstavovaných veľkosťami amplitúd a polarita polvlny striedavého napätia vytvára prúd, z ktorého vyplýva spúšťací moment.

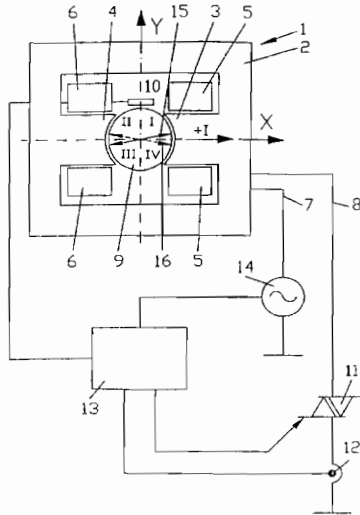

- 6 (51) H 04Q 7/22, H 04Q 7/38
 (21) 345-99
 (71) Robert Bosch GmbH, Stuttgart, DE;
 (72) Nauta Auke, Hildesheim, DE;
 (54) **Spôsob určenia miesta výskytu mobilnej rádiovkej stanice a stála stanica na vysielanie informácií o mieste**
 (22) 12.08.97
 (32) 19.09.96
 (31) 196 38 337.4
 (33) DE
 (86) PCT/DE97/01711, 12.08.97
 (74) Bušová, Ursínyová, Bušo, Advokátska kancelária, Tobručká 6, 811 02 Bratislava, SK;
 (57) Zo stálej stanice (10) sa vysielajú vždy jednou anténou (15, 20) aspoň dva rôzne kódované signály v rôznom smere, takže oblasť (5) žiarenia stálej stanice (10) sa rozdelí na zodpovedajúce polia (25, 30) žiarenia prekrývajúce sa zanedbateľne. Podľa stanoviska mobilnej rádiovkej stanice (1) sa v poli (25, 30) žiarenia jednej z antén (15, 20) prijme signál mobilnej rádiovkej stanice (1) vyžiarený príslušnou anténou (15, 20), v závislosti od kódovania prijatého signálu sa ďalej vyšie správa do ďalšej, najmä stacionárnej stanice (35) a v tejto ďalšej stanici (35) sa zistí v závislosti od správy miesto výskytu mobilnej rádiovkej stanice (1). Stála stanica (10) na vysielanie informácií o mieste v oblasti (5) žiarenia je vybavená aspoň dvomi anténami (15, 20), ktoré vyžarujú rádiové signály do rôznych smerov tak, že oblasť (5) žiarenia stálej stanice (10) sa rozdelí na zodpovedajúce polia (25, 30).

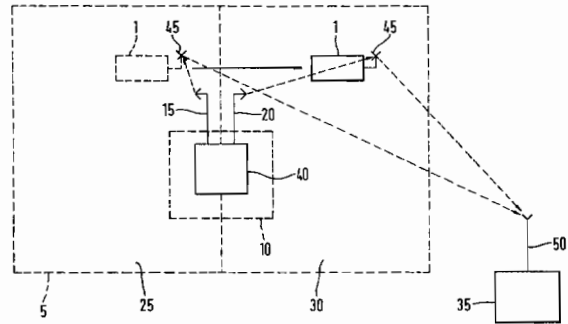

- 6 (51) H 04Q 7/22, 7/38
 (21) 378-99
 (71) Robert Bosch GmbH, Stuttgart, DE;
 (72) Nauta Auke, Hildesheim, DE;
 (54) **Spôsob bezdrôtového prenosu lokalizačných a užitočných informácií a vysielacie/prijímacie zariadenie**
 (22) 19.08.97
 (32) 24.09.96
 (31) 196 39 093.1
 (33) DE
 (86) PCT/DE97/01769, 19.08.97
 (74) Bušová, Ursínyová, Bušo, Advokátska kancelária, Tobručká 6, 811 02 Bratislava, SK;
 (57) Lokalizačné informácie sa prenášajú od vysielacieho/prijímacieho zariadenia (10), ktoré je prednostne stacionárne a nachádza sa v blízkosti mobilnej stanice (5), na mobilnú stanicu (5) s cieľom lokalizovať mobilnú stanicu (5). Užitočné informácie sa prenášajú medzi pevnou stanicou (1) a mobilnou stanicou (5). Pevnou stanicou (1) sa vo vopred určených okamihoch prerušuje vyžarovanie užitočných informácií. Lokalizačné informácie sa vyžarujú vysielacím/prijímacím zariadením (10) v okamihoch, v ktorých je prerušené vyžarovanie užitočných informácií pevnou stanicou (1). Užitočné informácie vyžarované pevnou stanicou (1) sú tiež prijímané vysielacím/prijímacím zariadením (10) na časovú synchronizáciu s lokalizačnými informáciami, ktoré chceme vyžarovať. Navrhuje sa tiež vysielacie/prijímacie zariadenie (10), ktoré slúži na vyžarovanie lokalizačných informácií.

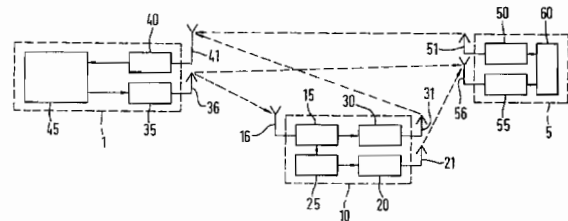

FG4A

Udelené patenty

280331	B 65D 19/12	280344	H 01M 2/04	280357	A 01N 25/04	280370	F 03C 1/04
280332	C 03C 13/06	280345	B 22F 9/00	280358	B 61D 17/04	280371	D 21H 19/56
280333	B 07B 4/00	280346	D 04B 25/08	280359	C 07C 273/18	280372	C 08F 2/32
280334	C 04B 28/26	280347	B 65D 1/02	280360	F 16C 33/38	280373	B 61G 5/02
280335	C 07D 305/14	280348	E 01B 11/54	280361	F 04D 13/06	280374	A 61F 13/15
280336	A 61K 31/50	280349	F 04C 19/00	280362	A 61K 9/20	280375	E 01B 27/10
280337	A 23L 1/29	280350	B 66D 1/02	280363	F 16B 2/08	280376	C 07K 5/06
280338	A 61M 15/00	280351	A 61M 15/00	280364	H 01H 47/32	280377	H 02J 1/06
280339	C 11D 3/16	280352	B 21K 1/56	280365	C 07D 277/80	280378	C 21D 9/52
280340	C 07C 2/62	280353	F 16B 2/08	280366	C 07D 277/80	280379	C 07D 265/02
280341	A 24C 5/42	280354	C 07D 271/08	280367	C 07D 277/80	280380	A 01N 53/10
280342	A 01N 47/30	280355	F 02M 27/02	280368	B 03C 3/12		
280343	C 07D 487/04	280356	C 07D 211/44	280369	A 61F 13/46		

6 (51) A 01N 25/04, 43/76 // (A 01N 43/76, A 01A 25:04)

(11) 280357

(40) 10.08.94

(21) 2805-92

(73) HOECHST AKTIENGESELLSCHAFT, Frankfurt am Main, DE;

(72) Heinrich Rudolf, Dr., Kelkheim, DE; Haase Detlev, Dr., Sulzbach, DE; Maier Thomas, Dr., Frankfurt am Main, DE;

(54) Koncentrované mikroemulzie selektívnych herbicídnych prostriedkov a ich použitie

(22) 11.09.92

(31) P 41 30 707.0, P 41 35 587.3

(32) 14.09.91, 29.10.91

(33) DE, DE

(74) Bezák, Hörmannová, Tomeš, Patentová, technická a známková kancelária, Schneidra-Trnavského 2/b, 841 01 Bratislava 4, SK;

(54) Prípravok na ochranu dreva a spôsob jeho výroby

(22) 14.11.96

(31) PV 2067/96

(32) 11.07.96

(33) CZ

6 (51) A 23L 1/29, 1/305

(11) 280337

(40) 08.04.98

(21) 981-95

(73) Rosipal Štefan, MUDr., RNDr., Poprad, SK;

(72) Rosipal Štefan, MUDr., RNDr., Poprad, SK;

(54) Výživa s nízkym obsahom fenylalanínu najmä pre deti v dojčenskom veku

(22) 07.08.95

(74) Žuffa, Patentová a známková kancelária, Svätoplukova 29, 058 02 Poprad 2, SK;

6 (51) A 01N 47/30 // (A 01N 47/30, A 01A 43:08)

(11) 280342

(40) 08.06.94

(21) 931-93

(73) Rhone-Poulenc Agrochimie, Lyon Cedex, FR;

(72) Rognon Jacques, Lyon, FR;

(54) Herbicídna kompozícia a spôsob kontroly rastu burín

(22) 01.09.93

(31) 92 18678

(32) 03.09.92

(33) GB

(74) INVENTA Bratislava, Patentová a známková kancelária, Palisády 50, 811 06 Bratislava, SK;

6 (51) A 24C 5/42

(11) 280341

(40) 12.01.94

(21) 99-93

(73) EFKA-Werke Fritz Kiehn GmbH, Trossingen, DE;

(72) Colani Luigi, St. Paul CDJ, FR;

(54) Ručná plnička cigaretových dutiniek, najmä cigaretových dutiniek s filtrom

(22) 17.02.93

(31) P 42 05 217.3, P 42 07 196.8

(32) 20.02.92, 06.03.92

(33) DE, DE

(74) Patentservis Bratislava, a. s., Hybešova 40, 831 06 Bratislava, SK;

6 (51) A 01N 53/10, 55/08, 59/14, C 09K 13/06, 13/10

(11) 280380

(40) 08.04.98

(21) 1472-96

(73) Cvengroš Ján, doc. Ing., CSc., Bratislava, SK;

(72) Bukovský Ladislav, Ing., Praha, CZ; Wasserbauer Richard, Ing., DrSc., Praha, CZ; Pechová Dagmar, Kolín, CZ; Cvengroš Ján, doc. Ing., CSc., Bratislava, SK; Rabas Václav, prom. chem., Kralupy n. Vltavou, CZ;

6 (51) A 61F 13/15

(11) 280374

(40) 09.08.95

(21) 1061-94

(73) SCA Hygiene Products AB, Göteborg, SE;

(72) Widlund Urban, Mölnlycke, SE; Hedlund Gunilla, Ljungskile, SE; Kling Robert, Skene, SE;

(54) Absorpčná nohavičková plienka

(22) 01.03.93

- (31) 9200663-4
 (32) 04.03.92
 (33) SE
 (86) PCT/SE93/00176, 01.03.93
 (74) Patentservis Bratislava, a.s., Hybešova 40, 831 06 Bratislava, SK;
-
- 6 (51) A 61F 13/46, 13/15**
(11) 280369
 (40) 09.08.95
 (21) 1227-94
 (73) SCA Hygiene Products Aktiebolag, Göteborg, SE;
 (72) Brohammer Göran, Billdal, SE; Rosseland Berit, Lindome, SE; Qvist Magnus, Floda, SE; Porsö Berith, Partille, SE;
(54) Absorpčné teleso absorpčného výrobku a spôsob jeho výroby
 (22) 21.04.93
 (31) 9201332-5
 (32) 28.04.92
 (33) SE
 (86) PCT/SE93/00347, 21.04.93
 (74) Patentservis Bratislava, a. s., Hybešova 40, 831 06 Bratislava, SK;
-
- 6 (51) A 61K 9/20**
(11) 280362
 (40) 07.06.95
 (21) 1437-94
 (73) Pharmacia AB, Stockholm, SE;
 (72) Olsson Birgitta, Stenhamra, SE; Pesonen Maritta Anneli, Skärholmen, SE; Ragnarsson Gert, Bro, SE;
(54) Orálny farmaceutický prostriedok obsahujúci terapeuticky účinné množstvo morfinovej soli, spôsob jeho prípravy a jeho použitie
 (22) 24.03.94
 (31) 9301057-7
 (32) 30.03.93
 (33) SE
 (86) PCT/SE94/00264, 24.03.94
 (74) Žovicová - Žovic, Patentová, známková a právna kancelária, Kolískova 1, 841 05 Bratislava, SK;
-
- 6 (51) A 61K 31/50, C 07D 471/04, 471/14, 495/14**
(11) 280336
 (40) 18.11.92
 (21) 1396-92
 (73) IMPERIAL CHEMICAL INDUSTRIES PLC, London, GB;
 (72) Bare Thomas Michael, Wilmington, DE, US; Sparks Richard Bruce, Wilmington, DE, US;
(54) Farmaceutická kompozícia obsahujúca pyridazino[4,5-b]chinolíny, pyridazino[4,5-b]chinolíny a spôsob ich prípravy
 (22) 07.05.92
 (31) 9109973.9, 9202991.7
 (32) 09.05.91, 13.02.92
 (33) GB, GB
 (74) Inventa, Patentová a známková kancelária, Pališády 50, 811 06 Bratislava, SK;
-
- 6 (51) A 61M 15/00**
(11) 280338
 (40) 08.02.95
 (21) 1107-94
 (73) Boehringer Ingelheim KG, Ingelheim, DE;
 (72) Gupte Arun Rajaram, Ingelheim, DE; Kladders Heinrich, Ingelheim, DE;
(54) Separátor k práškovým inhalátorom
 (22) 13.03.93
 (31) P 42 08 880.1
 (32) 19.03.92
 (33) DE
 (86) PCT/EP93/00582, 13.03.93
 (74) Majlingová, Fajnorová, Bachratá, Patentová a známková kancelária, Lietavská 9, 851 09 Bratislava, SK;
-
- 6 (51) A 61M 15/00**
(11) 280351
 (40) 07.06.95
 (21) 1453-94
 (73) BAYER AKTIENGESELLSCHAFT, Leverkusen, DE;
 (72) Herold Heiko, Dipl. Ing., Neuss, DE; Wollenschläger Axel, Dr., Bergisch Gladbach, DE; Hegazy Ahmed, Dr., Leverkusen, DE; Herboth Matthias, Dr., Leverkusen, DE; Diederich Reiner, Dipl. Ing., Wesseling, DE; Kleissendorf Roland, Dipl. Ing., Bergisch Gladbach, DE; von Schuckmann Alfred, Kevelaer, DE;
(54) Zariadenie na inhalovanie
 (22) 29.11.94
 (31) P 43 40 768.4
 (32) 30.11.93
 (33) DE
 (74) Bezák, Hörmannová, Tomeš, Patentová, technická a známková kancelária, Schneidra-Trnavského 2/b, 841 01 Bratislava 4, SK;
-
- 6 (51) B 03C 3/12, 3/78, 3/36, 3/68**
(11) 280368
 (40) 10.12.99
 (21) 4122-90
 (73) Oy Airtunnel Ltd., Helsinki, FI;
 (72) Ilmasti Veikko, Helsinki, FI;
(54) Spôsob čistenia vzduchu, odpadových plynov alebo ekvivalentných médií a zariadenie na jeho vykonávanie
 (22) 23.08.90
 (31) 893998
 (32) 25.08.89
 (33) FI
 (74) Patentservis Bratislava, a. s., Hybešova 40, 831 06 Bratislava, SK;
-
- 6 (51) B 07B 4/00, 4/02**
(11) 280333
 (40) 18.11.92
 (21) 1474-92
 (73) Binder + Co Aktiengesellschaft, Gleisdorf, AT;
 (72) Gschweilt Karlheinz, Grosspesendorf, AT;

- (54) **Zariadenie na odsávanie cudzích telies z prúdu sypkého materiálu**
 (22) 15.05.92
 (31) A 1010/91
 (32) 16.05.91
 (33) AT
 (74) Bezák, Hörmanová, Tomeš, Patentová, technická a známková kancelária, Schneidra-Trnavského 2/b, 841 01 Bratislava, SK;
- 6 (51) B 21K 1/56, 21/08**
 (11) **280352**
 (40) 10.12.99
 (21) 792-92
 (73) PAL - Magneton, s. p., Kroměříž, CZ;
 (72) Regent Miroslav, Kroměříž, CZ;
 (54) **Spôsob tvarovania povrchu dier pretláčaním a zariadenie na vykonávanie tohto spôsobu**
 (22) 17.03.92
 (74) J. Filípek a S. Koritšánsky, Patentová a známková kancelária, Mudrochova 14, 831 06 Bratislava 35, SK;
- 6 (51) B 22F 9/00, B 22D 27/02**
 (11) **280345**
 (40) 17.06.92
 (21) 6192-90
 (73) Materiálovotechnologická fakulta STU, Trnava, SK;
 (72) Murgaš Marián, doc. Ing., CSc., Stupava, SK; Pokusa Anton, Ing., CSc., Považská Bystrica, SK; Čaus Alexander, doc. Ing., CSc., Minsk, RU;
 (54) **Spôsob elektrotroskového liatia s použitím práškoveho polotovaru**
 (22) 12.12.90
- 6 (51) B 61D 17/04, 17/08, 39/00**
 (11) **280358**
 (40) 11.05.94
 (21) 1100-93
 (73) DWA Deutsche Waggonbau GmbH, Berlin, DE;
 (72) Krüger Karl-Heinz, Ing., Niesky, DE; Bartel Manfred, Ing., Niesky, DE;
 (54) **Vysúvacie zariadenie posuvných stien a poklo-pových striech nákladných vozňov**
 (22) 11.10.93
 (31) P 42 34 268.6
 (32) 10.10.92
 (33) DE
 (74) Majlingová, Fajnorová, Bachratá, Patentová a známková kancelária, Lietavská 9, 851 09 Bratislava, SK;
- 6 (51) B 61G 5/02, B 61F 3/12, 5/16**
 (11) **280373**
 (40) 10.12.99
 (21) 1786-92
 (73) ABB HENSCHEL Waggon Union GmbH, Berlin, DE;
 (72) Köhler Günter, Dr., Siegen, DE;
- (54) **Spojovacie zariadenie na konce dvoch kĺbovo vzájomne spojených vozňových jednotiek podoprených o spoločný podvozok**
 (22) 11.06.92
 (31) P 41 21 080.8
 (32) 26.06.91
 (33) DE
 (74) Advokátska kancelária, Bušová, Ursínyová, Bušo, Tobručka 6, 811 02 Bratislava, SK;
- 6 (51) B 65D 1/02, 1/40, 83/00**
 (11) **280347**
 (40) 05.06.96
 (21) 494-94
 (73) CO2PAC Limited, a New Zealand company, Northcote, Auckland, NZ;
 (72) Melrose David Murray, Mount Eden, Auckland, NZ;
 (54) **Polotuhý uzatvárateľný obal**
 (22) 28.10.92
 (31) 240448
 (32) 01.11.91
 (33) NZ
 (86) PCT/GB92/01977, 28.10.92
 (74) Patentservis Bratislava, a. s., Hybešova 40, 831 06 Bratislava, SK;
- 6 (51) B 65D 19/12**
 (11) **280331**
 (40) 11.07.95
 (21) 1560-94
 (73) Rhone-Poulenc Rhodia Aktiengesellschaft, Freiburg, DE;
 (72) Greiner Christoph, Dipl.-Ing., Vörstetten, DE; Kern Dietmar, Sexau, DE; Perner Matthias, Dipl.-Ing., Freiburg, DE;
 (54) **Zariadenie na pridržiavanie zberného obalu a spôsob zberu a balenia vratných obalov**
 (22) 19.12.94
 (31) P 43 43 960.8
 (32) 22.12.93
 (33) DE
 (74) Inventa, Patentová a známková kancelária, Pali-sády 50, 811 06 Bratislava, SK;
- 6 (51) B 66D 1/02**
 (11) **280350**
 (40) 14.01.98
 (21) 749-96
 (73) Technická univerzita vo Zvolene, Zvolen, SK;
 (72) Tuhársky Juraj, Ing., CSc., Zvolen, SK;
 (54) **Traktorový navijak poháňaný kolesami hnacej nápravy**
 (22) 11.06.96
- 6 (51) C 03C 13/06, 3/078**
 (11) **280332**
 (40) 06.12.95
 (21) 780-95
 (73) ROCK WOOL INTERNATIONAL A/S, Hedehuse, DK;

- (72) Guldberg Marianne, Soborg, DK; Christensen Vermund Rust, Roskilde, DK;
- (54) Minerálna kompozícia na výrobu minerálnych vlákien a jej použitie**
- (22) 21.12.93
 (31) 1566/92
 (32) 29.12.92
 (33) DK
 (86) PCT/DK93/00435, 21.12.93
 (74) Patentservis Bratislava, a. s., Hybešova 40, 831 06 Bratislava, SK;
-
- 6 (51) C 04B 28/26**
(11) 280334
 (40) 08.03.95
 (21) 1624-92
 (73) COMPAGNIE DU SOL, Nanterre, FR;
 (72) Vattement Hubert, Montereau, FR; Gouvenot Daniel, Clichy, FR;
- (54) Injektážna malta na utesnenie a/alebo spevnenie pôdy alebo materiálov majúcich veľmi nízku priepustnosť a spôsob jej výroby**
- (22) 28.05.92
 (31) 91 15155
 (32) 06.12.91
 (33) FR
 (74) Bezák, Hörmanová, Tomeš, Patentová, technická a známková kancelária, Schneidra-Trnavského 2/b, 841 01 Bratislava, SK;
-
- 6 (51) C 07C 2/62, B 01J 31/02**
(11) 280340
 (40) 08.06.94
 (21) 411-93
 (73) Phillips Petroleum Company, Bartlesville, OK, US;
 (72) Abbott Ronald Gordon, Kongwood, TX, US; Randolph Bruce B., Bartlesville, OK, US;
- (54) Alkylačný katalytický systém a jeho použitie**
- (22) 29.04.93
 (31) 07/877 336
 (32) 01.05.92
 (33) US
 (74) Bušová, Ursínyová, Bušo, Advokátska kancelária, Tobručká 6, 811 02 Bratislava, SK;
-
- 6 (51) C 07C 273/18, 275/28**
(11) 280359
 (40) 08.02.95
 (21) 2006-92
 (73) Chemickotechnologická fakulta STU, Bratislava, SK;
 (72) Macho Vendelín, prof. Ing., DrSc., Partizánske, SK; Vojček Loránt, Ing., Banská Bystrica, SK; Schmidtová Mária, Ing., Bratislava, SK; Terlandová Irma, Ing., Partizánske, SK; Kaszonyi Alexander, Ing., CSc., Tomášov, SK;
- (54) Spôsob výroby arylmočoviny**
- (22) 29.06.92
-
- 6 (51) C 07D 211/44, 211/48, 211/52**
(11) 280356
 (40) 10.12.99
 (21) 2519-92
 (73) ZENECA Limited, London, GB;
 (72) Jacobs Robert Toms, Wilmington, DE, US; Klimas Michael Thaddeus, Wilmington, DE, US; Ohnmacht Cyrus John, Wilmington, DE, US; Terpko Marc Ornal, Wilmington, DE, US;
- (54) Metanoantracénové deriváty, spôsob ich prípravy, medziprodukty na ich prípravu a farmaceutické kompozície obsahujúce tieto deriváty**
- (22) 14.08.92
 (31) 9117639.6
 (32) 15.08.91
 (33) GB
 (74) Inventa Bratislava, Patentová a známková kancelária, Palisády 50, 811 06 Bratislava, SK;
-
- 6 (51) C 07D 365/02, A 01N 43/72**
(11) 280379
 (40) 10.12.99
 (21) 2040-90
 (73) NOVARTIS AG, Basel, CH;
 (72) Lee Shy-Fuh, Sunnysvale, CA, US;
- (54) Derivát heterocyklického diónu, pesticídna kompozícia s jeho obsahom, spôsob ničenia burín, spôsob prípravy derivátu heterocyklického diónu a medziprodukt**
- (22) 24.04.90
 (31) 343 093
 (32) 25.04.89
 (33) US
 (74) Inventa Bratislava, Patentová a známková kancelária, Palisády 50, 811 06 Bratislava, SK;
-
- 6 (51) C 07D 271/08, 413/12, A 61K 31/41**
(11) 280354
 (40) 10.01.96
 (21) 1110-95
 (73) HOECHST AKTIENGESELLSCHAFT, Frankfurt am Main, DE;
 (72) Schönafinger Karl, Alzenau, DE; Bohn Helmut, Schöneck, DE;
- (54) Deriváty kyseliny hydroxymetylfurazánkarboxylovej, spôsob ich výroby, ich použitie a farmaceutický prostriedok tieto látky obsahujúci**
- (22) 18.02.94
 (31) P 43 07 105.8
 (32) 06.03.93
 (33) DE
 (86) PCT/EP94/00459, 18.02.94
 (74) Bezák, Hörmannová, Tomeš, Patentová, technická a známková kancelária, Schneidra-Trnavského 2/b, 841 01 Bratislava, SK;
-
- 6 (51) C 07D 277/80**
(11) 280365
 (40) 08.02.95
 (21) 529-93

- (73) Istrochem, a. s., Bratislava, SK; VÚCHT, a. s., Bratislava, SK;
- (72) Podmanický Stanislav, Ing., Bratislava, SK; Krištofčák Jozef, Ing., CSc., Bratislava, SK; Jurkovič Karol, Ing., Bratislava, SK; Kačáni Stanislav, Ing., CSc., Bratislava, SK; Poór Alexander, Bratislava, SK; Katusin Jozef, Bratislava, SK;
- (54) Spôsob výroby N-cyklohexylbenzotiazolyl-2-sulfenamidu kontinuálnou oxidáciou cyklohexylamóniumbenzotiazol-2-tiolátu**
- (22) 26.05.93
- (74) Litváková a spol., Patentová, známková a oceňovacia kancelária, Pri pálenici 3, 900 28 Ivanka pri Dunaji, SK;
- 6 (51) C 07D 277/80**
- (11) 280366**
- (40) 08.02.95
- (21) 532-93
- (73) Istrochem, a. s., Bratislava, SK; VÚCHT, a. s., Bratislava, SK;
- (72) Podmanický Stanislav, Ing., Bratislava, SK; Krištofčák Jozef, Ing., CSc., Bratislava, SK; Kačáni Stanislav, Ing., CSc., Bratislava, SK; Bystrický Lubor, Ing., Bratislava, SK; Jurkovič Karol, Ing., Bratislava, SK;
- (54) Spôsob výroby N-cyklohexylbenzotiazolyl-2-sulfenamidu**
- (22) 26.05.93
- (74) Litváková a spol., Patentová, známková a oceňovacia kancelária, Pri pálenici 3, 900 28 Ivanka pri Dunaji, SK;
- 6 (51) C 07D 277/80**
- (11) 280367**
- (40) 08.02.95
- (21) 535-93
- (73) Istrochem, a. s., Bratislava, SK; VÚCHT, a. s., Bratislava, SK;
- (72) Podmanický Stanislav, Ing., Bratislava, SK; Krištofčák Jozef, Ing., CSc., Bratislava, SK; Jurkovič Karol, Ing., Bratislava, SK; Kačáni Stanislav, Ing., CSc., Bratislava, SK; Krška Štefan, Bratislava, SK; Jurkovič Juraj, Svätý Jur, SK;
- (54) Spôsob rafinácie N-cyklohexylbenzotiazolyl-2-sulfenamidu**
- (22) 26.05.93
- (74) Litváková a spol., Patentová, známková a oceňovacia kancelária, Pri pálenici 3, 900 28 Ivanka pri Dunaji, SK;
- 6 (51) C 07D 305/14**
- (11) 280335**
- (40) 09.08.95
- (21) 431-95
- (73) RHONE-POULENC RORER S.A., Antony, FR;
- (72) Margraff Rodolphe, Viry-Châtillon, FR;
- (54) Spôsob získavania 10-deacetylbaecatinu III**
- (22) 04.10.93
- (31) 92/11745
- (32) 05.10.92
- (33) FR
- (86) PCT/FR93/00971, 04.10.93
- (74) Inventa Bratislava, Patentová a známková kancelária, Palisády 50, 811 06 Bratislava, SK;
- 6 (51) C 07D 487/04, A 61K 31/505 // (C 07D 487/04, 249:16, 239:70)**
- (11) 280343**
- (40) 12.04.95
- (21) 997-94
- (73) LABORATOIRES UPSA, Agen, FR;
- (72) Bru-Magniez Nicole, Paris, FR; Güngör Timur, Ing., Rueil Malmaison, FR; Teulon Jean-Marie, La Celle Saint-Cloud, FR;
- (54) Triazolopyrimidinové deriváty ako antagonisty receptora angiotenzínu II, spôsob ich prípravy, farmaceutický prostriedok**
- (22) 18.02.93
- (31) 92/02109, 92/05417
- (32) 24.02.92, 30.04.92
- (33) FR, FR
- (86) PCT/FR93/00161, 18.02.93
- (74) Bezák, Hörmanová, Tomeš, Patentová, technická a známková kancelária, Schneidera Trnavského 2/b, 841 01 Bratislava, SK;
- 6 (51) C 07K 5/06**
- (11) 280376**
- (40) 07.05.97
- (21) 1449-96
- (73) Nofre Claude, Lyon, FR; Tinti Jean-Marie, Chassieu, FR;
- (72) Nofre Claude, Lyon, FR; Tinti Jean-Marie, Chassieu, FR;
- (54) Spôsob prípravy derivátu aspartamu použiteľného ako sladidlo**
- (22) 05.05.95
- (31) 94/05674
- (32) 09.05.94
- (33) FR
- (86) PCT/FR95/00589, 05.05.95
- (74) Bezák, Hörmannová, Tomeš, Patentová, technická a známková kancelária, Schneidra-Trnavského 2/b, 841 01 Bratislava, SK;
- 6 (51) C 08F 2/32**
- (11) 280372**
- (40) 12.04.95
- (21) 1271-94
- (73) Shell Oil Company, Houston, TX, US;
- (72) Beshouri Sharon Marie, Houston, TX, US;
- (54) Spôsob prípravy porézneho zosieťovaného polymérneho materiálu**
- (22) 25.03.93
- (31) 870 858
- (32) 20.04.92
- (33) US
- (86) PCT/US93/02843, 25.03.93
- (74) Bezák, Hörmannová, Tomeš, Patentová, technická a známková kancelária, Schneidra-Trnavského 2/b, 841 01 Bratislava, SK;

6 (51) C 11D 3/16, 3/37, 3/00, D 06M 15/65

(11) **280339**

(40) 08.09.93

(21) 29-93

(73) THE PROCTER & GAMBLE COMPANY, Cincinnati, OH, US;

(72) Coffindaffer Timothy Woodrow, Loveland, OH, US; Buzzee Sheila Gay, Fort Mitchell, KY, US;

(54) Kvapalná kompozícia na ošetrovanie textílií

(22) 08.07.91

(31) 557 438

(32) 23.07.90

(33) US

(86) PCT/US91/04729, 08.07.91

(74) Bezák, Hörmannová, Tomeš, Patentová, technická a známková kancelária, Schneidra-Trnavského 2/b, 841 01 Bratislava 4, SK;

6 (51) C 21D 9/52, 9/567

(11) **280378**

(40) 17.02.93

(21) 1491-86

(73) N.V. Bekaert S.A., Zvevegem, BE;

(72) Neiryck Michel, Kortrijk, BE;

(54) Spôsob tepelného spracovania oceľových drôtov a zariadenie na jeho vykonávanie

(22) 04.03.86

(31) 85.05491

(32) 04.03.85

(33) GB

(74) Inventa Bratislava, Patentová a známková kancelária, Palisády 50, 811 06 Bratislava, SK;

6 (51) D 04B 25/08

(11) **280346**

(40) 13.09.95

(21) 602-95

(73) BERGER GmbH, Treuchtlingen, DE;

(72) Berger Johann, Alfdorf, DE; Schülein Fritz, Treuchtlingen, DE;

(54) Zariadenie na háčkovanie textilného pásu na osnovnom pletacom stroji

(22) 19.10.93

(31) P 42 38 250.5

(32) 12.11.92

(33) DE

(86) PCT/EP93/02890, 19.10.93

(74) Bušová, Ursínyová, Bušo, Advokátska kancelária, Tobručká 6, 811 02 Bratislava, SK;

6 (51) D 21H 19/56, 19/18, 19/46

(11) **280371**

(40) 12.08.92

(21) 3501-91

(73) Patria Papier & Zellstoff AG, St.Gertraud, AT;

(72) Rűf Walter, Dr., Wolfsberg, AT; Bachler Josef, Dipl.Ing., St.Gertraud, AT;

(54) Spôsob zníženia priestupnosti papiera vodnou parou

(22) 19.11.91

(31) A 2337/90, A 279/91

(32) 19.11.90, 08.02.91

(33) AT, AT

(74) Bezák, Hörmannová, Tomeš, Patentová, technická a známková kancelária, Schneidra-Trnavského 2/b, 41 01 Bratislava, SK;

6 (51) E 01B 11/54

(11) **280348**

(40) 10.08.94

(21) 1993-91

(73) P. C. Wagner Elektrothermit-Schweissgesellschaft, Wien, AT;

(72) Koblműller Günther, Dkfm., Breitenfurt, AT; Martin Michael, Dipl. Ing., Wr. Neudorf, AT;

(54) Spojovacia príložka koľajového styku

(22) 28.06.91

(74) Bezák, Hörmanová, Tomeš, Patentová, technická a známková kancelária, Schneidera Trnavského 2/b, 841 01 Bratislava, SK;

6 (51) E 01B 27/10

(11) **280375**

(40) 06.04.94

(21) 315-92

(73) Mechanizace traťového hospodářství, Praha, CZ;

(72) Němec Josef, Ing., Praha, CZ; Jirák Jaroslav, Ing., Praha, CZ;

(54) Súprava na zachytávanie a prepravu sypkého materiálu, najmä štrku a odpadových sypkých hmôt

(22) 05.02.92

(74) Patentservis Bratislava, a.s., Hybešova 40, 831 06 Bratislava, SK;

6 (51) F 02M 27/02, F 02B 47/04, 51/02, F 02D 19/00

(11) **280355**

(40) 15.01.92

(21) 1771-91

(73) Markou Miltiathis, Panorama, Thessaloniki, GR;

(72) Markou Miltiathis, Panorama, Thessaloniki, GR;

(54) Zariadenie na zlepšenie účinnosti spaľovania v spaľovacích motoroch

(22) 12. 06.91

(31) P 4018797.7

(32) 12.06.90

(33) DE

(74) Patentservis Bratislava, a. s., Hybešova 40, 831 06 Bratislava, SK;

6 (51) F 03C 1/04, 1/24, F 04B 1/04

(11) **280370**

(40) 15.09.91

(21) 4497-90

(73) Poclairn Hydraulics, Société Anonyme, Verberie, FR;

(72) Lemaire Gilles, Ing., Margny les Compiegne, FR; Beeson Douglas, Ing., Paris; FR;

(54) Hydraulický mechanizmus

(22) 14.09.90

(31) 89 12068

(32) 14.09.89

(33) FR

- (74) Bezák, Hörmanová, Tomeš, Patentová, technická a známková kancelária, Schneidra-Trnavského 2/b, 841 01 Bratislava, SK;
- 6 (51) F 04C 19/00**
(11) 280349
 (40) 04.06.97
 (21) 1305-96
 (73) SIHI GmbH & Co. KG, Itzehoe, DE;
 (72) Domagalla Klaus, Nutteln, DE; Segebrecht Udo, Heiligenstedten, DE;
(54) Čerpadlo na skvapalnený plyn s vnútorným obehom
 (22) 18.04.95
 (31) G 94 06 597.7 U
 (32) 20.04.94
 (33) DE
 (86) PCT/EP95/01433, 18.04.95
 (74) PATENTSERVIS BRATISLAVA, a. s., Hybešova 40, 831 06 Bratislava, SK;
- 6 (51) F 04D 13/06**
(11) 280361
 (40) 04.12.96
 (21) 668-95
 (73) DAE, s. r. o., Olomouc, CZ;
 (72) Dojčán Jan, Olomouc, CZ;
(54) Odstredivé čerpadlo a spôsob jeho výroby
 (22) 18.05.95
 (31) PV 282-95
 (32) 03.02.95
 (33) CZ
 (74) Rott, Růžička, Guttman, Patentová, známková a právna kancelária, v. o. s., Pionierska 15, 831 02 Bratislava, SK;
- 6 (51) F 16B 2/08, F 16L 33/00**
(11) 280353
 (40) 10.12.99
 (21) 4420-90
 (73) Hans Oetiker AG Maschinen-und Apparatefabrik, Horgen, CH;
 (72) Oetiker Hans, Horgen, CH;
(54) Svorka
 (22) 10.09.90
 (31) 07/409 798
 (32) 20.09.89
 (33) US
 (74) Bezák, Hörmannová, Tomeš, Patentová, technická a známková kancelária, Schneidra-Trnavského 2/b, 841 01 Bratislava, SK;
- 6 (51) F 16B 2/08, E 04D 13/08, F 16L 3/133**
(11) 280363
 (40) 08.10.97
 (21) 269-97
 (73) UNION MINIERE FRANCE S.A., Bagnolet, FR;
 (72) Dubrac Claude, Fourges, FR; Delamarre Martial, Bray-Et-Lu, FR;
(54) Prstencová príchytka a spôsob upevňovania rúrky na stenu pomocou príchytky
 (22) 05.09.95
 (31) 94/10805
 (32) 09.09.94
 (33) FR
 (86) PCT/FR95/01147, 05.09.95
 (74) Žovicová- Žovic, Patentová, známková a právna kancelária, Kolískova 1, 841 05 Bratislava, SK;
- 6 (51) F 16C 33/38**
(11) 280360
 (40) 06.11.96
 (21) 1543-95
 (73) RIETER ELITEX, a. s., Ústí nad Orlicí, CZ;
 (72) Rajsígl Zdeněk, Ing., Brno, CZ; Kříž František, Brno, CZ; Smatana Jozef, Ing., Bytča, SK;
(54) Jednostranná klietka vysokootáčkového ložiska
 (22) 14.03.91
 (31) PV 659-91
 (32) 14.03.91
 (33) CZ
 (74) Labudík Miroslav, Ing., Jesenského 1170-B/4, 024 04 Kysucké Nové Mesto, SK;
- 6 (51) H 01H 47/32, H 03K 17/16, B 60T 13/66**
(11) 280364
 (40) 19.02.92
 (21) 2888-90
 (73) ITT Automotive Europe GmbH, Frankfurt am Main, DE;
 (72) Loreck Heinz, Frankfurt am Main, DE; Zydek Michael, Langgoens/Cleeberg, DE; Esselbruegge Hermann, Weiterstadt, DE;
(54) Zapojenie na budenie bezpečnostného relé
 (22) 11.06.90
 (31) P 3924988.3
 (32) 28.07.89
 (33) DE
 (74) Bušová, Ursínyová, Bušo, Advokátska kancelária, Tobručká 6, 811 02 Bratislava, SK;
- 6 (51) H 01M 2/04, 2/40**
(11) 280344
 (40) 06.12.95
 (21) 1098-95
 (73) Stocchiero Olimpio, Montorso Vicentino, IT;
 (72) Stocchiero Olimpio, Montorso Vicentino, IT;
(54) Kontajner na rýchlo nabíjané akumulátorové batérie
 (22) 08.03.94
 (31) VI93A000033
 (32) 09.03.93
 (33) IT
 (86) PCT/EP94/00696, 08.03.94
 (74) Bušová, Ursínyová, Bušo, Advokátska kancelária, Tobručká 6, 811 02 Bratislava, SK;
- 6 (51) H 02J 1/06, 1/00**
(11) 280377
 (40) 08.10.97
 (21) 326-96

- (73) Ing. Štefan Sivák - Komplex, Žilina, SK;
(72) Sivák Štefan, Ing., Žilina, SK; Brezňan Martin,
Ing., Žilina, SK;
(54) Kondicionér napájacej siete
(22) 08.03.96
(74) ALFA OMEGA, Patentová a známková kancelá-
ria, Rajčianska 36, 010 01 Žilina, SK;
-

FD9A**Zastavené prihlášky vynálezu**

925-88	3125-92	391-94	781-96
331-90	165-93	497-94	1277-97
5427-90	936-93	1019-94	1338-97
514-91	1245-93	1477-94	1592-97
2450-91	1378-93	1493-94	1749-97
3193-91	1496-93	733-95	1767-97
645-92	1501-93	1637-95	127-98

FC9A**Zamietnuté prihlášky vynálezu**

2238-89	3850-91	1523-94
3849-91	1229-94	497-96

PD4A**Prevody patentov**

Podľa § 15 zákona č. 527/1990 Zb. v znení neskorších zákonov boli do patentového registra zapísané tieto prevody:

P	PV	Pôvodný majiteľ	Nadobúdateľ	Dátum účinnosti:
279 226	1396-94	Slovenské telekomunikácie, š. p. Námestie slobody 6 817 62 Bratislava, SK;	Slovenské telekomunikácie, a. s. Námestie slobody 6 817 62 Bratislava, SK;	27.10.1999
277 759	5800-86	R. J. Reynolds Tobacco Company Winston - Salem, NC, US;	JAPAN TOBACCO INC. 2-2-1 Toranomom, Minato-ku Tokyo, JP;	16.11.1999
279 023	2649-91	R. J. Reynolds Tobacco Company Winston - Salem, NC, US;	JAPAN TOBACCO INC. 2-2-1 Toranomom, Minato-ku Tokyo, JP;	16.11.1999
278 922	2476-92	Heraklith AG Fürnitz, AT;	Österreichische Heraklith GmbH Industriestrasse 18 Fürnitz, AT;	19.11.1999
279 542	950-93	THE WELLCOME FOUNDATION LIMITED London, GB;	Emory University, 1380 S. Oxford Road Atlanta, Georgia, US;	22.11.1999
279 742	401-94	Ing. Vladimír Kuderavý Žilina, SK;	EKOSPOL, a. s. Ul. Vajanského 20 010 01 Žilina, SK;	26.11.1999

QA9A

Ponuka licencie

Podľa § 19 zákona č. 527/1990 Zb. v znení neskorších zákonov boli do patentového registra zapísané tieto ponuky licencii:

P	PV	Názov	Majiteľ	Dátum účinnosti:
279 318	3461-92	Spôsob odvodňovania biologických kalov chemicko-fyzikálnym spôsobom	Pavel Belko, Ing., Ul. Krčulova36 977 01 Brezno, SK;	17.11.1999

Oprava

HH9A

Vo Vestníku 10/1999 vo zverejnenej prihláške vynálezu 389-99 na strane 18 bolo nesprávne napísané meno 2. pôvodcu.

Správne znenie:

Hennequin Laurent Francois André, Reims Cedex, FR;

- k anotácii dopĺňame daný text.

Správne znenie:

Opísané sú deriváty chinazolínu všeobecného vzorca (I), kde m je celé číslo od 1 do 2, R^1 je vodík, hydroxy, halogén, kyano, C_{1-3} alkyl, C_{1-3} alkoxy, C_{1-3} alkyltio alebo $-NR^5R^6$, kde R^5 a R^6 , ktoré môžu byť rovnaké alebo rôzne, sú vodík alebo C_{1-3} alkyl; R^2 je vodík, hydroxy, halogén, metoxy, amino alebo nitro, R^3 je hydroxy, halogén, C_{1-3} alkyl, C_{1-3} alkoxy, C_{1-3} alkanoxyloxy, trifluórmetyl, kyano, amino alebo nitro, X^1 je $-O-$, $-CH_2-$, $-S-$, $-SO-$, $-SO_2-$, NR^7CO- , $-CONR^8-$, $-SO_2NR^9-$, $-NR^{10}SO_2$ alebo $-NR^{11}-$, kde R^7 , R^8 , R^9 , R^{10} a R^{11} sú nezávisle od seba vodík, C_{1-3} alkyl alebo C_{1-3} alkoxy C_{2-3} alkyl, R^4 je prípadne substituovaná 5- alebo 6-členná nasýtená karbocyklická alebo heterocyklická skupina alebo skupina, ktorou je alkenyl, alkynyl alebo prípadne substituovaný alkyl, tento alkyl môže obsahovať heteroatóm viažuci skupinu, pričom alkenyl, alkynyl alebo alkyl môže niesť terminálnu, prípadne substituovanú skupinu vybranú z alkylu a 5- alebo 6-členné nasýtené karbocyklické alebo heterocyklické skupiny, a ich soli. Ďalej je opísaný spôsob ich prípravy, farmaceutický prostriedok s ich obsahom, ktorý je vhodný na liečenie rôznych chorobných stavov vrátane rakoviny a reumatickej artritídy.

Vo Vestníku 10/1999 vo zverejnenej prihláške vynálezu 557-99 na strane 19 bolo v anotácii nesprávne napísané slovo.

Správne znenie:

... a nových **medziproduktov** ...

Vo vestníku 10/1999 vo zverejnenej prihláške vynálezu 318/99 na strane 22 bol nesprávne napísaný názov mesta 2. prihlasovateľa.

Správne znenie:

Institut National de la Sante et de la Recherche Medicale, Paris Cedex, FR;

- v anotácii bolo nesprávne napísané slovo

Správne znenie: ... laterálnej **sklerózy** (ALS).

Vo vestníku 3/1999 v udelenom patente 279 750 na strane 54 bolo nesprávne uvedený názov majiteľa patentu a nesprávne uvedené priezvisko 7. pôvodcu vynálezu.

Správne znenie: **Immuno** Aktiengesellschaft, Wien, AT;

Správne znenie: **Wöber** Günther, Oberwaltersdorf, AT;

ČASŤ

ÚŽITKOVÉ VZORY

Kódy na označovanie jednotlivých druhov dokumentov

Zapísané úžitkové vzory podľa zákona č. 478/1992 Zb. - kód U
v znení zákona NR SR č. 90/93 Z. z.

Číselné kódy na označovanie bibliografických údajov

(11)	číslo zápisu úžitkového vzoru	6 (51)	medzinárodné patentové triedenie
(21)	číslo prihlášky úžitkového vzoru	(54)	názov
(22)	dátum podania prihlášky úžitkového vzoru	(57)	anotácia
(31)	číslo prioritnej prihlášky úžitkového vzoru	(71)	meno (názov) prihlasovateľa(-ov)
(32)	dátum prioritnej prihlášky úžitkového vzoru	(72)	meno pôvodcu(-ov)
(33)	krajina priority	(73)	meno (názov) majiteľa(-ov)
(45)	dátum zverejnenia zápisu úžitkového vzoru	(74)	zástupca
(47)	dátum zápisu úžitkového vzoru	(86)	údaje PCT

Kódy na označovanie záhlavia oznámení publikovaných vo Vestníku ÚPV SR (Štandard WIPO ST 17)

FG1K	zápisy úžitkových vzorov do registra	MK1K	zánik úžitkového vzoru uplynutím doby platnosti
LD3K	čiastočný výmaz úžitkového vzoru	ND1K	predĺženie platnosti úžitkového vzoru
MC3K	výmaz úžitkového vzoru	PD1K	prevod práv a ostatné zmeny majiteľov úžitkového vzoru
MH1K	zánik úžitkového vzoru vzdaním sa nárokov		

Opravy. Zmeny. Rôzne.

Opravy v udelených ochranných dokumentoch

TA1K	meno pôvodcov
TB1K	oprava mien
TC1K	zmena mien
TD1K	oprava adries
TE1K	zmena adries
TF1K	oprava dát
TG1K	oprava chýb v triedení
TH1K	oprava alebo zmena všeobecne
TK1K	tlačové chyby v úradných vestníkoch

FGIK

Zapísané úžitkové vzory

- | | | | | | | | |
|---------------|---|------|-------------|---------------|---|------|-------------|
| 2319 | C 04B 22/04 | 2325 | A 01M 29/00 | 2331 | A 21D 2/02 | 2337 | F 23K 5/22 |
| 2320 | H 01R 39/26 | 2326 | C 21B 7/14 | 2332 | F 26B 21/04 | 2338 | F 24F 13/20 |
| 2321 | B 01F 3/14 | 2327 | E 04B 7/06 | 2333 | F 24D 3/14 | 2339 | B 65D 90/24 |
| 2322 | B 32B 15/08 | 2328 | F 24H 3/00 | 2334 | F 24F 11/02 | 2340 | B 65F 5/00 |
| 2323 | E 44F 7/00 | 2329 | E 04D 13/15 | 2335 | A 01M 1/00 | | |
| 2324 | G 08B 3/00 | 2330 | E 04D 13/08 | 2336 | A 01M 1/00 | | |
|
 | | | | | | | |
| 6 (51) | A 01M 1/00 | | | (22) | 15.06.1999 | | |
| (11) | 2336 | | | (31) | PUV 8954-99 | | |
| (21) | 91-99 | | | (32) | 02.02.1999 | | |
| (22) | 15.04.1999 | | | (33) | CZ | | |
| (47) | 24.09.1999 | | | (47) | 23.09.1999 | | |
| (73) | Gernic Karol, Čeladice, SK; | | | (73) | Štěpánek Robert, Ing., Brno, CZ; Švancara Rudolf, Šlapanice, CZ; Klanic Jan, Ing., Brno, CZ; | | |
| (54) | Lapač hmyzu | | | (54) | Zariadenie na kontinuálne zmiešavanie a zmáčanie tuhých práškových až zrnitých materiálov s kvapalinami | | |
|
 | | | | | | | |
| 6 (51) | A 01M 1/00 | | | (74) | Majlingová, Fajnorová, Bachratá, Patentová a známková kancelária, Lietavská 9, 851 09 Bratislava SK; | | |
| (11) | 2335 | | | | | | |
| (21) | 90-99 | | | | | | |
| (22) | 15.04.1999 | | | | | | |
| (47) | 24.09.1999 | | | | | | |
| (73) | Gernic Karol, Čeladice, SK; | | | | | | |
| (54) | Lapač hmyzu | | | | | | |
|
 | | | | | | | |
| 6 (51) | A 01M 29/00, E 04B 1/92 | | | 6 (51) | B 32B 15/08, 15/20 | | |
| (11) | 2325 | | | (11) | 2322 | | |
| (21) | 216-92 | | | (21) | 165-98 | | |
| (22) | 28.12.1992 | | | (22) | 25.05.1998 | | |
| (47) | 23.09.1999 | | | (47) | 23.09.1999 | | |
| (73) | Žitňanská Helena, Bratislava, SK; | | | (73) | Bombor Alexander, Žilina, SK; Koubek Albín, Byčica, SK; Minich Ivan, Žilina, SK; | | |
| (54) | Mechanická zábrana posedu vtákov | | | (54) | Fólia na ochranu povrchu, najmä dreva a kovov | | |
| (74) | Bezák, Hörmannová, Tomeš, Patentová, technická a známková kancelária, Schneidera Trnavského 2/b, 841 01 Bratislava, SK; | | | | | | |
|
 | | | | | | | |
| 6 (51) | A 21D 2/02, 2/14 | | | 6 (51) | B 65D 90/24 | | |
| (11) | 2331 | | | (11) | 2339 | | |
| (21) | 11-99 | | | (21) | 150-99 | | |
| (22) | 21.01.1999 | | | (22) | 27.05.1999 | | |
| (47) | 24.09.1999 | | | (47) | 24.09.1999 | | |
| (73) | Záhorácke pekáre a cukrárne, a.s., Malacky, SK; | | | (73) | Chemostroj, s. r. o., Košice, Košice, SK; | | |
| (54) | Múčna zmes vhodná na prípravu pekárenských výrobkov | | | (54) | Nádrž na kvapaliny s ochrannou sústavou zabrzujúcou úniku kvapaliny do okolia | | |
| (74) | HOLUBKOVÁ, Patentová a známková kancelária, Radlinského 9, 812 37 Bratislava I, SK; | | | | | | |
|
 | | | | | | | |
| 6 (51) | A 47G 33/00, A 46B 3/18 | | | 6 (51) | B 65F 5/00 | | |
| (11) | 2323 | | | (11) | 2340 | | |
| (21) | 121-99 | | | (21) | 388-98 | | |
| (22) | 07.05.1999 | | | (22) | 05.12.1996 | | |
| (47) | 23.09.1999 | | | (47) | 28.09.1999 | | |
| (73) | Marko Alexander, Veľké Kapušany, SK; | | | (73) | Franzenová Drahomíra, Ing., Bratislava, SK; Pastorek Ladislav, Ing., Bratislava, SK; | | |
| (54) | Umelá čečina a výrobky z nej | | | (54) | Zostava skládky odpadu | | |
| (74) | Grego Samuel, Mukačevská 10, 080 01 Prešov, SK; | | | | | | |
|
 | | | | | | | |
| 6 (51) | B 01F 3/14 | | | 6 (51) | C 04B 22/04, 22/14 // C 04B 103:14 | | |
| (11) | 2321 | | | (11) | 2319 | | |
| (21) | 173-99 | | | (21) | 165-99 | | |
| | | | | (22) | 09.06.1999 | | |
| | | | | (47) | 23.09.1999 | | |
| | | | | (73) | CEMBETA, Bratislava, SK; | | |
| | | | | (54) | Prísada do cementových zmesí, zariadenie na jej výrobu, cementové zmesi s jej obsahom a použitie prísady | | |

- (74) Majlingová, Fajnorová, Bachratá, Patentová a známková kancelária, Lietavská 9, 851 09 Bratislava SK;
- 6 (51) **C 21B 7/14**
(11) **2326**
(21) 53-98
(22) 25.02.1998
(47) 23.09.1999
(73) NOVÁ HUŤ, a. s., Ostrava, CZ;
(74) Bezák Marián, Ing., Bratislava, SK;
(54) **Upínacia hlava prebývajúcej tyče**
- 6 (51) **E 04B 7/06, 7/22**
(11) **2327**
(21) 175-98
(22) 29.05.1998
(47) 23.09.1999
(73) Pröckl Gert, Dipl. Ing., Arnstorf, DE; Pröckl Thomas, Arnstorf, DE;
(54) **Strešný systém s nosnou štruktúrou**
(74) Patentservis Bratislava, a. s., Hybešova 40, 831 06 Bratislava, SK;
- 6 (51) **E 04D 13/08**
(11) **2330**
(21) 304-98
(22) 09.10.1998
(47) 24.09.1999
(73) Kohút Milan, Zemplínska Široká, SK;
(54) **Odkvapový žľabový kotlík**
(74) Grega Samuel, Mukačevská 10, 080 01 Prešov, SK;
- 6 (51) **E 04D 13/15, 13/072**
(11) **2329**
(21) 303-98
(22) 09.10.1998
(47) 23.09.1999
(73) Kohút Milan, Zemplínska Široká, SK;
(54) **Žľabový hák**
(74) Grega Samuel, Mukačevská 10, 080 01 Prešov, SK;
- 6 (51) **F 23K 5/22**
(11) **2337**
(21) 123-99
(22) 11.05.1999
(31) PUV 8173-98
(32) 17.06.1998
(33) CZ
(47) 24.09.1999
(73) Kopřiva Petr, Luže, CZ; Růžička Jan, Ing., Brno, CZ;
(54) **Splynovacie zariadenie**
(74) SLOVAKIAPATENT, Patentová a známková kancelária, Ul. SNP 76/21, 018 51 Nová Dubnica, SK;
- 6 (51) **F 24D 3/14**
(11) **2333**
(21) 65-99
(22) 17.02.1999
(47) 24.09.1999
(73) Interenergoresurs, spol. s r. o., Rimavská Sobota, SK;
(54) **Autonómna vykurovacia sústava**
(74) GELE, Patentová, známková, oceňovacia a súdno-znalecká kancelária, Humenská 29, 040 01 Košice, SK;
- 6 (51) **F 24F 11/02**
(11) **2334**
(21) 67-99
(22) 15.03.1999
(47) 24.09.1999
(73) IMOS-ASEK, spol. s r. o., Hamuliakovo, SK;
(54) **Požiarne klapka**
(74) Inventa Bratislava, Patentová a známková kancelária, Palisády 50, 811 06 Bratislava, SK;
- 6 (51) **F 24F 13/20**
(11) **2338**
(21) 133-99
(22) 17.05.1999
(47) 24.09.1999
(73) IMOS-ASEK, spol. s r. o., Hamuliakovo, SK;
(54) **Odsávacie zariadenie s navzájom nezávislými lapačmi tuku**
(74) Inventa Bratislava, Patentová a známková kancelária, Palisády 50, 811 06 Bratislava, SK;
- 6 (51) **F 24H 3/00, B 01D 35/00**
(11) **2328**
(21) 284-98
(22) 28.09.1998
(47) 23.09.1999
(73) Slovenské energetické strojárne, a. s., Tlmače, SK;
(54) **Filtračný ohrievač plynu**
- 6 (51) **F 26B 21/04**
(11) **2332**
(21) 54-99
(22) 01.03.1999
(47) 24.09.1999
(73) Nikl Květoslav, Ing., CSc., Liptovský Mikuláš, SK; Chrtová Monika, Ing., Liptovský Mikuláš, SK;
(54) **Zariadenie na sušenie drevnej hmoty**
(74) SLOVPAT, Patentová a známková kancelária, Nám. slobody 6, 921 01 Piešťany, SK;
- 6 (51) **G 08B 3/00, 25/00**
(11) **2324**
(21) 132-99
(22) 17.05.1999
(47) 23.09.1999

(73) Pšenko Ivan, Ing., Slačany, SK; Stotka Pavel, Ing., Kľačno, SK;

(54) Zapojenie generátora CO signálov a požiarneho signálu

6 (51) H 01R 39/26

(11) 2320

(21) 159-99

(22) 25.03.1996

(47) 23.09.1999

(73) ELEKTROKARBON, a. s., Topoľčany, SK;

(54) Elektrografitový materiál na uhlíkové kefy elektrických točivých strojov

ND1K

Predĺženie platnosti úžitkových vzorov

(51) B 01F 5/10

(11) 1114

(21) 347-95

(22) 28.09.1995

(47) 31.01.1996

(45) 03.04.1996

(71) VÝVOJ Martin, a. s., Martin, SK;

(54) Miešacie zariadenie na prípravu roztokov

(51) B 25H 1/00, B 66F 7/08

(11) 2231

(21) 225-98

(22) 03.04.1996

(47) 22.04.1999

(45) 12.07.1999

(71) GRIP GmbH, Oldenburg, DE;

(54) Hydraulická zdvíhacia plošina

(51) B 41K 5/00

(11) 1161

(21) 394-95

(22) 28.11.1995

(47) 18.03.1996

(45) 05.06.1996

(71) Kavčák Peter, Ing., Prešov, SK;

(54) Reliéfna pečiatka

(51) B 61L 29/00

(11) 1275

(21) 73-96

(22) 05.03.1996

(47) 28.08.1996

(45) 06.11.1996

(71) AŽD Praha, s. r. o., Praha 10 - Vršovice, CZ;

(54) Zabezpečovacie zariadenie

(51) C 12F 3/08, B 01D 3/10, C 12H 1/22

(11) 1222

(21) 349-95

(22) 03.10.1995

(47) 28.05.1996

(45) 07.08.1996

(71) Výskumný ústav potravinársky, Bratislava, SK;

(54) Pravý pивný destilát

(51) E 01F 15/06

(11) 1187

(21) 363-95

(22) 13.10.1995

(47) 30.04.1996

(45) 03.07.1996

(71) BC Torsion, spol. s r. o., Brezová pod Bradlom, SK;

(54) Samonosný plotový dielec

(51) E 04C 3/07, E 04B 5/23

(11) 1188

(21) 361-95

(22) 13.10.1995

(47) 30.04.1996

(45) 03.07.1996

(71) PRIEMSTAV & SIMEK SYSTEM, s. r. o., Bratislava, SK;

(54) Priehradový nosník

(51) E 04F 15/12, C 04B 14/04

(11) 1093

(21) 354-95

(22) 06.10.1995

(47) 29.11.1995

(45) 07.02.1996

(71) ĽUDOVÍT DZIELAVA EPOX, Bratislava, SK;

(54) Zmes na výrobu liatej podlahy

(51) E 04H 7/04, 9/00

(11) 1349

(21) 308-95

(22) 18.08.1995

(47) 15.10.1996

(45) 08.01.1997

(71) ŽELBA, a. s., Spišská Nová Ves, SK;

(54) Skladovacia jednotka na ekologicky škodlivé látky

PD1K**Prevody úžitkových vzorov**

Podľa § 15 zákona č. 527/1990 Zb. v znení neskorších zákonov boli do registra úžitkových vzorov zapísané tieto prevody:

ÚV	PÚV	Pôvodný majiteľ	Nadobúdateľ	Dátum účinnosti:
1812	389-97	STEEL - TILE GmbH, s. r. o., Jeseník, CZ;	STEEL - TILE GmbH, Lauterbach- strasse 32, 78586 Deilingen, DE;	11.10.99

Licenčné zmluvy

Podľa § 14 zákona č. 527/1990 Zb. v znení neskorších zákonov boli do registra úžitkových vzorov zapísané tieto licenčné zmluvy:

ÚV	PÚV	Názov	Pôvodný majiteľ	Nadobúdateľ	Dátum účinnosti:
2081	267-98	Osadenie pohonného mechanizmu na ovládanie žalúzií	ISOTRA, s. r. o., Opa- va-Kylešovice, CZ;	MARKOB, s. r. o., Kúpeľná 3, 080 01 Prešov, SK;	10.11.99

ČASŤ

PRIEMYSELNÉ VZORY

Číselné kódy na označovanie bibliografických údajov

(11)	číslo zápisu priemyselného vzoru	(33)	krajina priority
(15)	dátum zápisu priemyselného vzoru	(45)	dátum zverejnenia zápisu priemyselného vzoru
(21)	číslo prihlášky priemyselného vzoru	(51)	triedenie priemyselných vzorov
(22)	dátum podania prihlášky priemyselného vzoru	(54)	názov
(23)	výstavná priorita	(72)	meno pôvodcu(-ov)
(31)	číslo prioritnej prihlášky	(73)	meno (názov) majiteľa(-ov)
(32)	dátum prioritnej prihlášky		

Kódy na označovanie záhlavia oznámení publikovaných vo Vestníku ÚPV SR (Štandard WIPO ST 17)

FG4Q	zápisy priemyselných vzorov do registra	MK4Q	zánik priemyselného vzoru uplynutím doby platnosti
LD4Q	čiastočný výmaz priemyselného vzoru	ND4Q	predĺženie platnosti priemyselného vzoru
MC4Q	výmaz priemyselného vzoru	PD4Q	prevod práv a ostatné zmeny majiteľov priemyselného vzoru
MH4Q	zánik priemyselného vzoru vzdáním sa nárokov		

Opravy. Zmeny. Rôzne.

Opravy v udelených ochranných dokumentoch

TA4Q	meno pôvodcov
TB4Q	oprava mien
TC4Q	zmena mien
TD4Q	oprava adries
TE4Q	zmena adries
TF4Q	oprava dát
TG4Q	oprava chýb v triedení
TH4Q	oprava alebo zmena všeobecne
TK4Q	tlačové chyby v úradných vestníkoch

TG4Q

Zapísané priemyselné vzory

25810

25811

25812

25813

25814

25815

25816

25817

25818

25819

25820

25821

25822

(11) 25810

(21) 161-98

(22) 09.07.1998

(15) 06.09.1999

(31) 2071555

(32) 09.01.1998

(33) GB

(54) Nosný rozprašovač

(51) 24/01.05

počet vonkajších úprav: 1

(73) ZENECA LIMITED, London, GB;

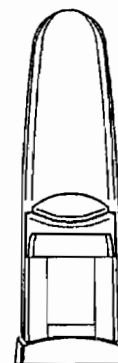
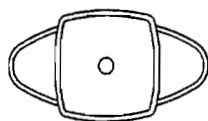
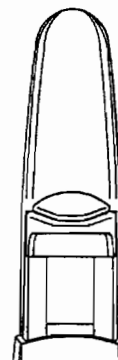
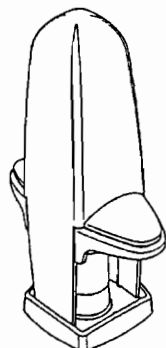
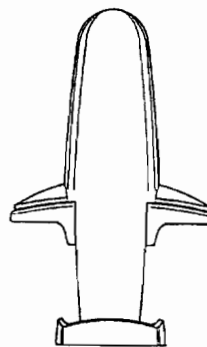
(72) Sheppard John Edward, Leicester, GB; Stevens
Richard John, Leicester, GB;

25810

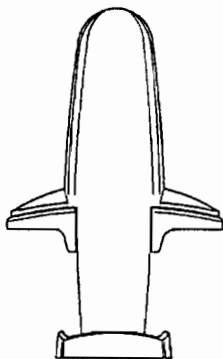
**(11) 25811**

(21) 246-98

(22) 05.11.1998

(15) 06.09.1999

(54) Sedačka

(51) 06/01.14

počet vonkajších úprav: 2

(73) Fedor Rastislav - FOXBYT, Kobyly 23, 086 22
Kľušov, SK;

(72) Fedor Rastislav, Kobyly 23, 086 22 Kľušov, SK;

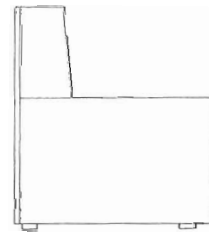
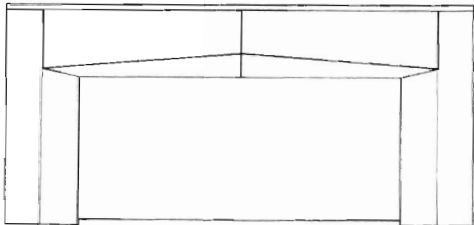
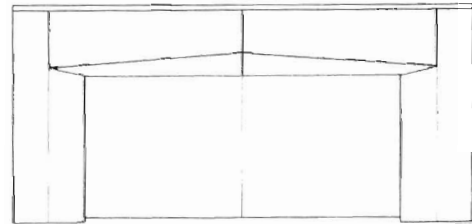
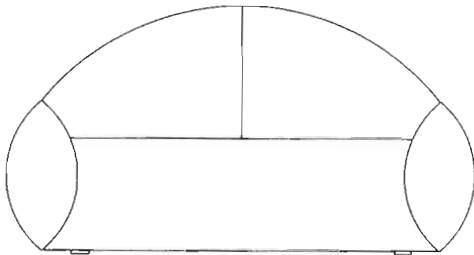
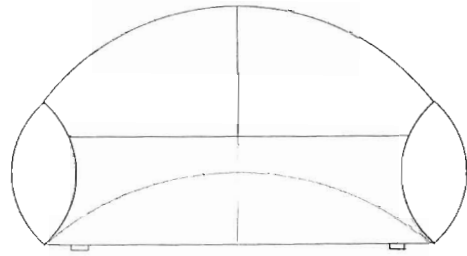
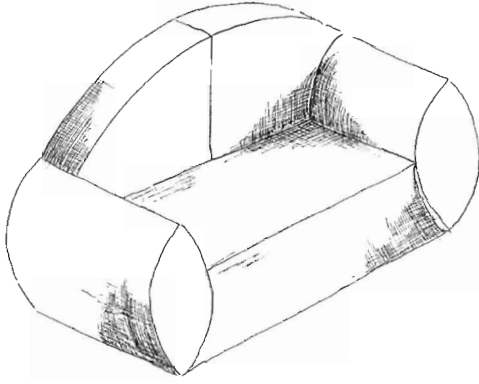

25811 variant 2

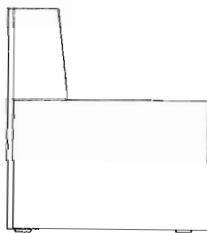

25811 variant 1

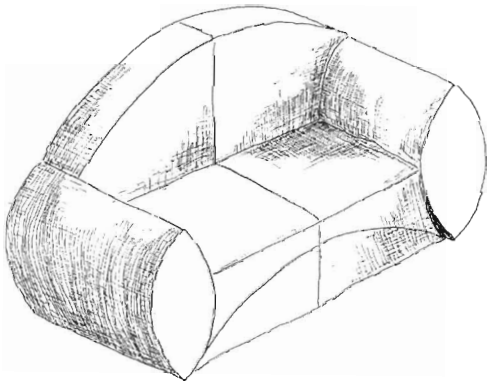

- (11) 25812
- (21) 252-98
- (22) 11.11.1998
- (15) 06.09.1999
- (31) 31301-98
- (32) 22.10.1998
- (33) CZ
- (54) **Keramické pokladničky**
- (51) 11/02.02, 09/99.00
- počet vonkajších úprav: 12
- (73) Andreas Jiří, Kaplířova 89, 259 01 Votice, CZ;
- (72) Andreas Jiří, Kaplířova 89, 259 01 Votice, CZ;





25812 variant 1



25812 variant 3

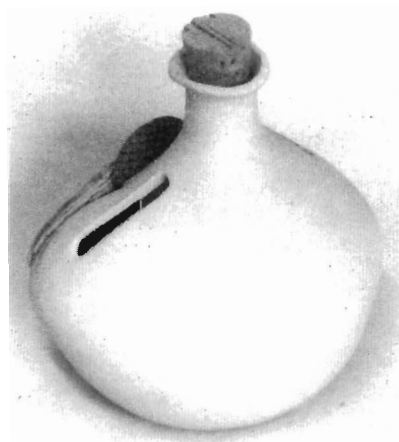

25812 variant 2





25812 variant 4

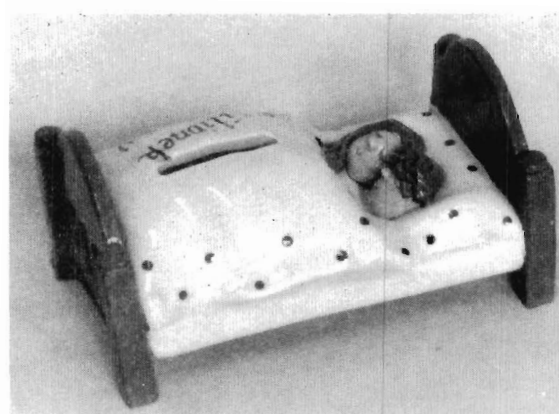

25812 variant 6

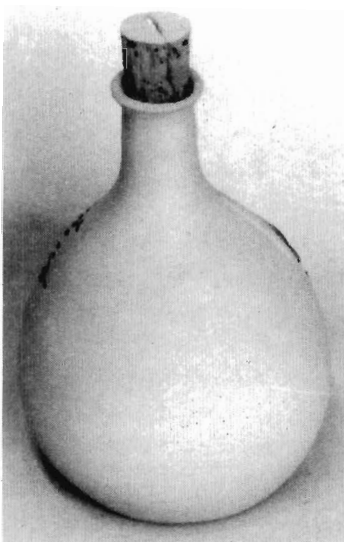

25812 variant 5





25812 variant 7

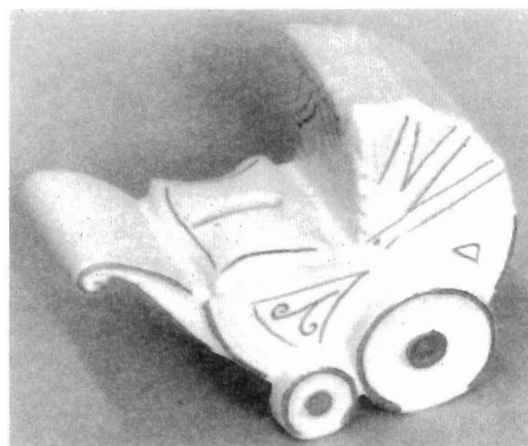
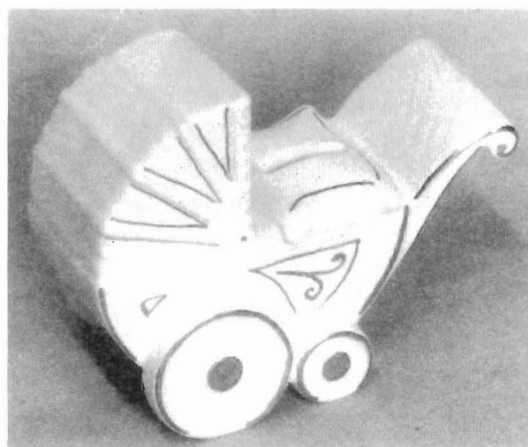

25812 variant 9



25812 variant 8



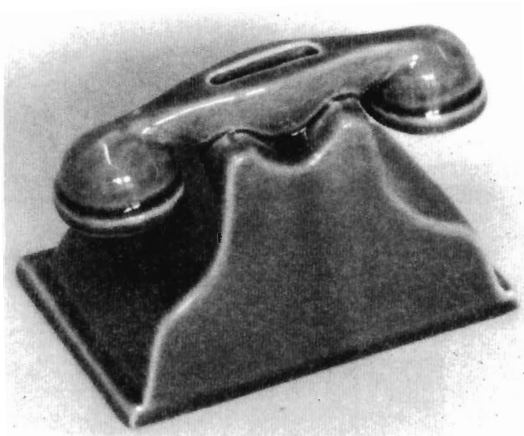

25812 variant 10



25812 variant 12

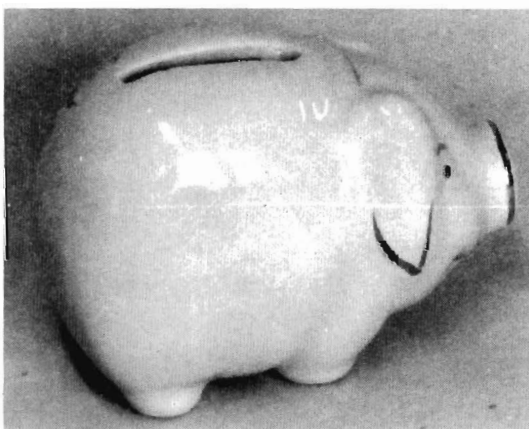

25812 variant 11

(11) 25813

(21) 279-98

(22) 02.12.1998

(15) 06.09.1999

(54) Podlahová krytina

(51) 25/01.04

počet vonkajších úprav: 5

(73) Holboj Jaroslav, Bystrička 322, 036 01 Martin, SK;

(72) Holboj Jaroslav, Bystrička 322, 036 01 Martin, SK;

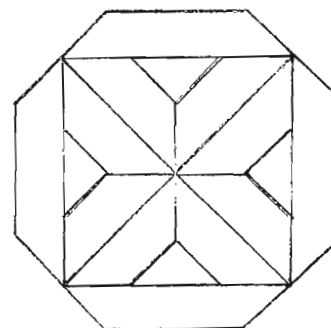

25813 variant 1

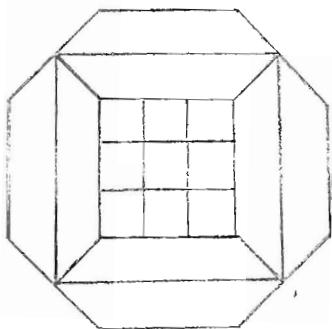

25813 variant 2

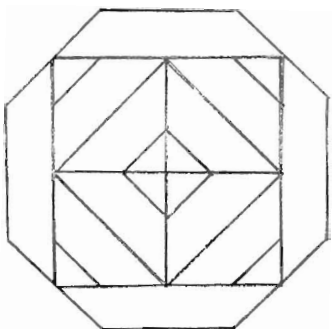

25813 variant 3

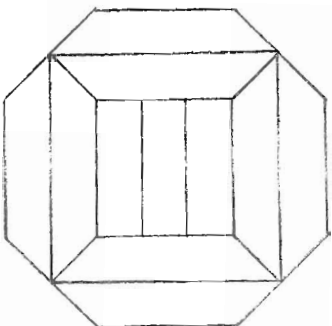

25813 variant 4

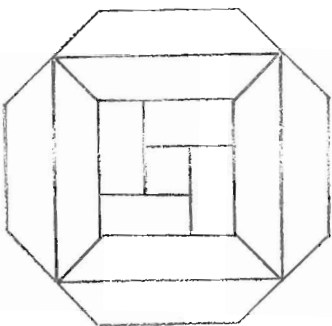

25813 variant 5

- (11) 25814
 (21) 285-98
 (22) 21.12.1998
 (15) 06.09.1999
 (54) Polohovacia antirotačná čizma
 (51) 24/04.02

počet vonkajších úprav: 2

- (73) ORTEX, spol. s r. o., Třída T. Bati, areál Toma, a. s.,
 765 24 Otrokovice, CZ;
 (72) Pikner Tomáš, Ing., U koupaliště 1027, 760 01 Zlín,
 CZ; Pikner Zdeněk, Ing., Kudlov 361, 760 01 Zlín,
 CZ;

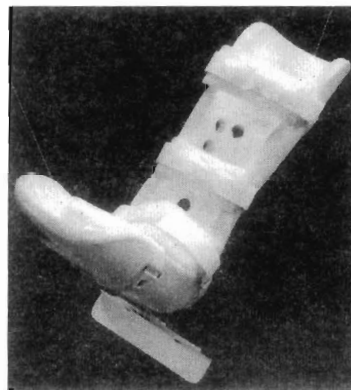

25814 variant 1



25814 variant 2

- (11) 25815
 (21) 2-99
 (22) 04.01.1999
 (15) 06.09.1999
 (54) Bránka stolovej hokejovej hry
 (51) 21/01.01

počet vonkajších úprav: 1

- (73) Lehuta Viliam, Ing., Sládkovičova 7, 915 01 Nové Mesto nad Váhom, SK;
 (72) Lehuta Viliam, Ing., Sládkovičova 7, 915 01 Nové Mesto nad Váhom, SK;

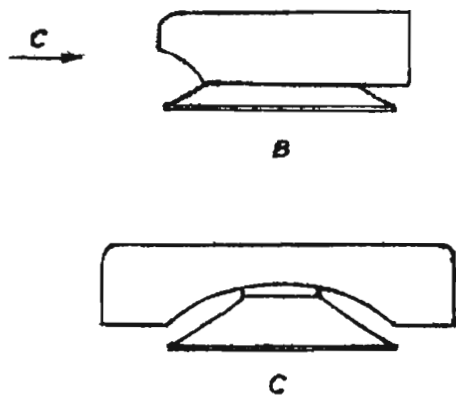
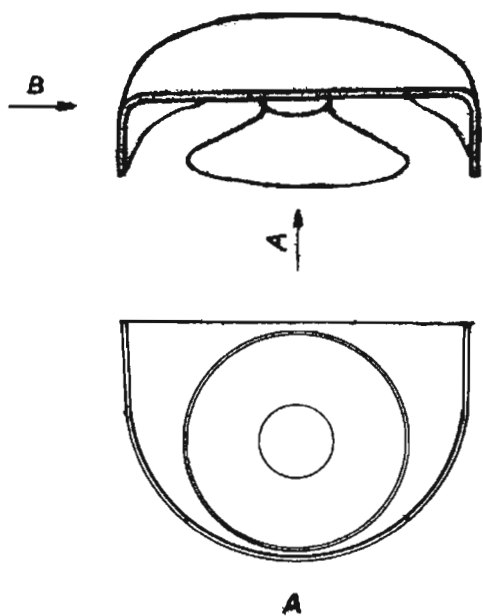

25815

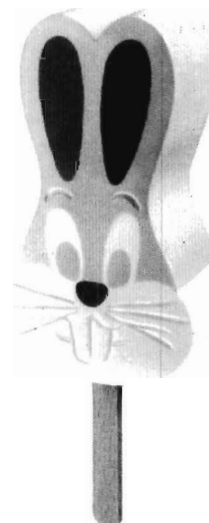

25816 variant 1



25816 variant 2

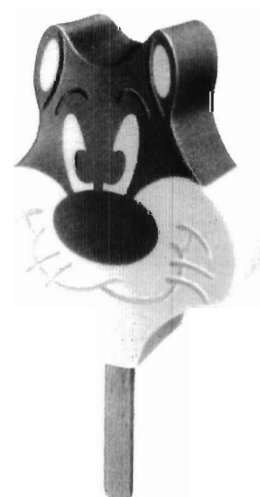

25816 variant 3

- (11) 25816
 (21) 4-99
 (22) 08.01.1999
 (15) 06.09.1999
 (31) 49806885.4
 (32) 14.07.1998
 (33) DE
 (54) Zmrzlina na drievku
 (51) 01/01.02
 počet vonkajších úprav: 4
 (73) Schöller Lebensmittel GmbH & Co. KG, Bucher Strasse 137, 904 19 Nürnberg, DE;
 (72) Beer Richard, Castellstrasse 86b, D-90451 Nürnberg, DE;

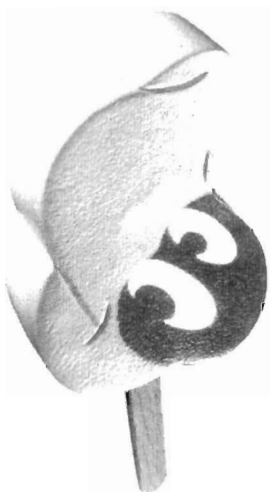

25816 variant 4

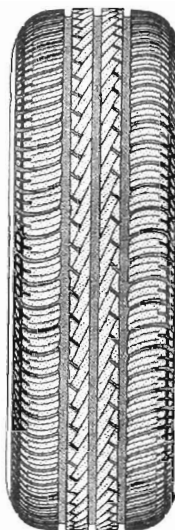
**(11) 25817**

(21) 5-99

(22) 08.01.1999

(15) 07.09.1999

(31) 29/090 926

(32) 20.07.1998

(33) US

(54) Behúň pneumatiky

(51) 12/15.01

počet vonkajších úprav: 2

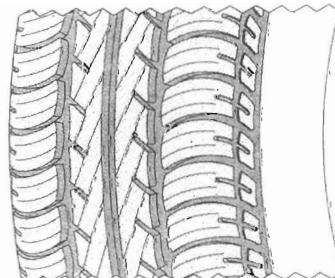
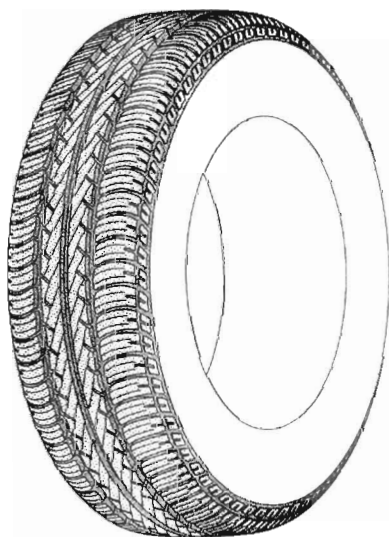
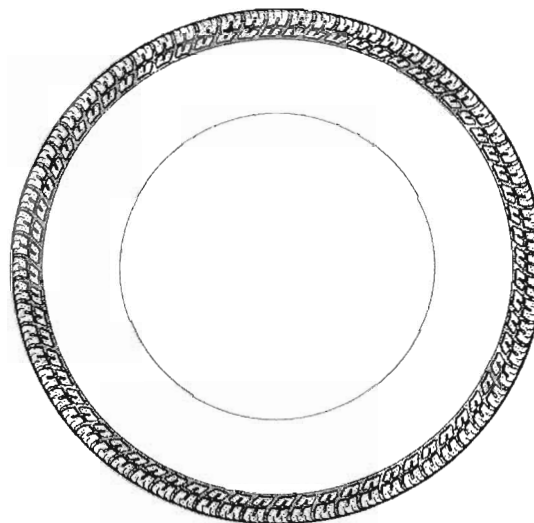
(73) THE GOODYEAR TIRE & RUBBER COMPANY,
1144 East Market Street, Akron, Ohio 44316-0001,
US;(72) Graas Maurice (nmn), 10, Rue Mgr. Jean Bernard,
L-8558 Reichlange, LU;

25817 variant 1

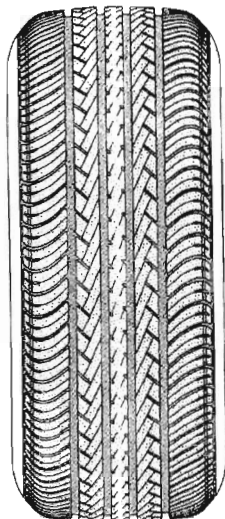

25817 variant 2

- (11) 25818
- (21) 9-99
- (22) 15.01.1999
- (15) 07.09.1999
- (54) **Hracia plocha (doska) na spoločenskú hru**
- (51) 21/01.01
počet vonkajších úprav: 1
- (73) Dudáš Ján, Ul. 8. mája č. 20, 821 06 Bratislava, SK;
- (72) Dudáš Ján, Ul. 8. mája č. 20, 821 06 Bratislava, SK;

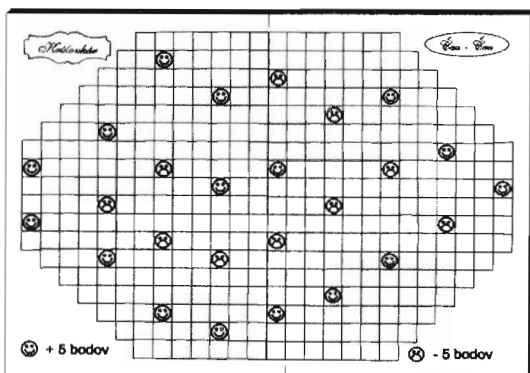

25818

- (11) 25819
- (21) 11-99
- (22) 21.01.1999
- (15) 07.09.1999
- (54) **Veko na uzatvorenie téglíka**
- (51) 09/05.08
počet vonkajších úprav: 1
- (73) MLIEKOSPOL, a. s., Šurianska 10, 940 20 Nové Zámky, SK;
- (72) Šimunek Ján, Ing., Štúrova 28, 941 01 Bánov, SK;
Czuczorová Diana, Ing., Stampayho, 943 42 Gbelce, SK;



25819

- (11) 25820
- (21) 12-99
- (22) 22.01.1999
- (15) 07.09.1999
- (31) 29/091 064
- (32) 22.07.1998
- (33) US
- (54) **Otáčavý zásobník na tablety**
- (51) 09/05.04
počet vonkajších úprav: 2
- (73) AMERICAN HOME PRODUCTS CORPORATION, Five Giralda Farms, Madison, New Jersey 07940-0874, US;
- (72) Finkelston Paul. R., 8505 Glen Campbell Road, Philadelphia, PA 19128, US; Shampoe Marty L., 302 Stonehaven Driven, Edinboro, PA 16412, US;

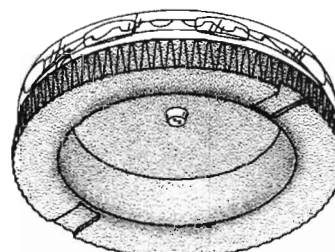
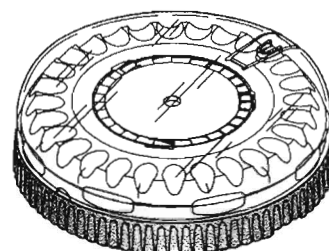
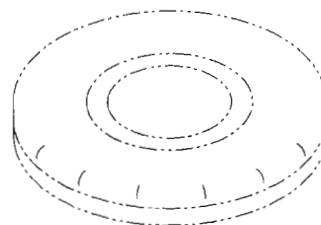

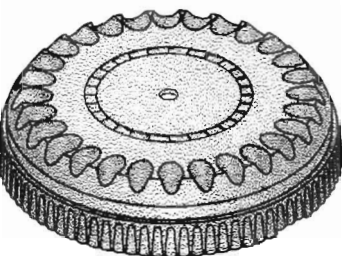
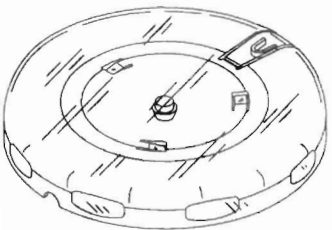
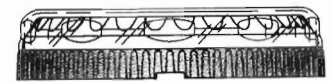
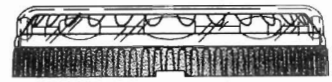
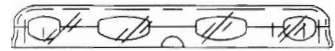
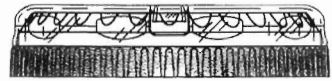
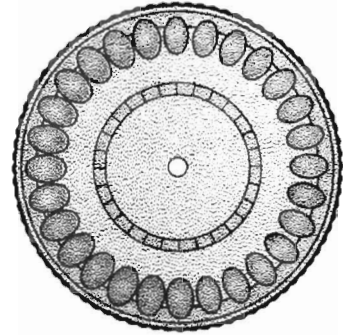
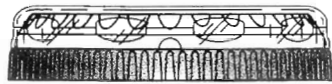
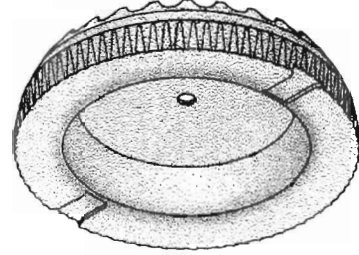
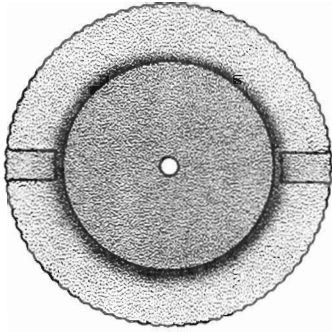
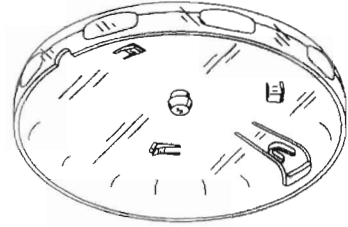
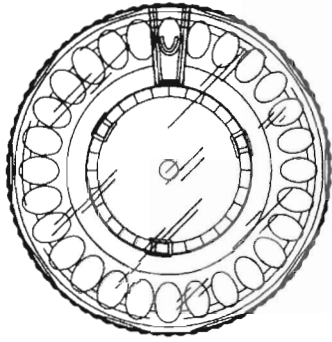

25820 variant 1

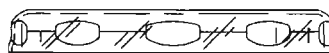
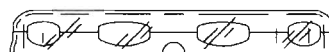
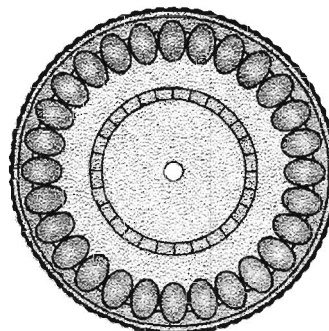
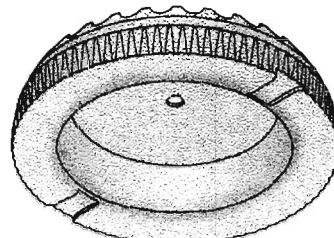
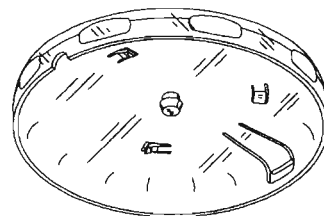
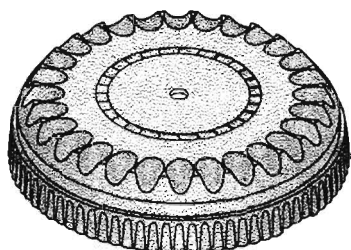
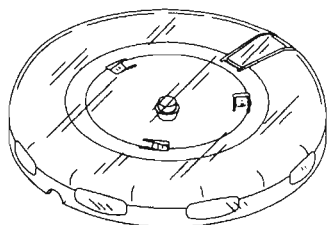
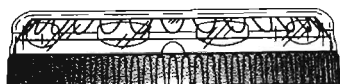
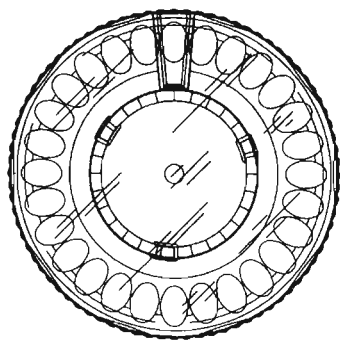
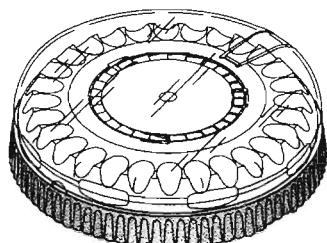
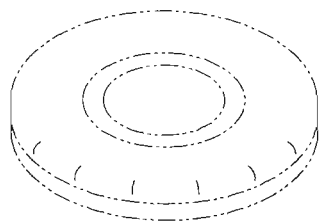

25820 variant 2

- (11) 25821
 (21) 22-99
 (22) 26.01.1999
 (15) 07.09.1999
 (54) Gulôčková hra
 (51) 21/01.01
 počet vonkajších úprav: 3
 (73) Turták Ludvík, Energetikov 5, 969 01 Banská Štiavnica, SK;
 (72) Turták Ludvík, Energetikov 5, 969 01 Banská Štiavnica, SK;

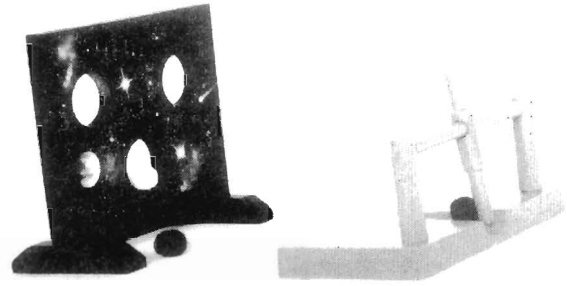

25821 variant 3

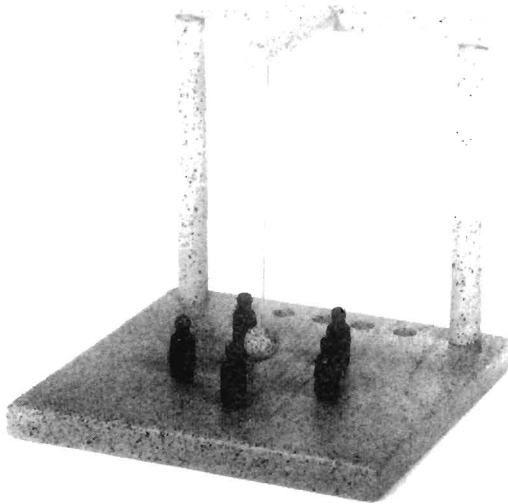

25821 variant 1

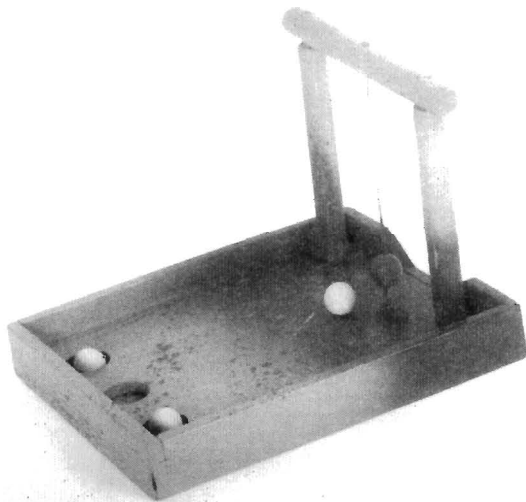

25821 variant 2

- (11) 25822
 (21) 24-99
 (22) 28.01.1999
 (15) 07.09.1999
 (31) 49807603.2
 (32) 03.08.1998
 (33) DE
 (54) Zatvárač dverí
 (51) 08/07.03
 počet vonkajších úprav: 1
 (73) DORMA GmbH + Co. KG, Breckerfelder Str. 42-48, 582 56 Ennepetal, DE;
 (72) Ginzel Olaf, Arent - Rupe Str. 10, 44309 Dortmund, DE; Fengler Rainer, Krayer Str. 55, 45276 Essen, DE;

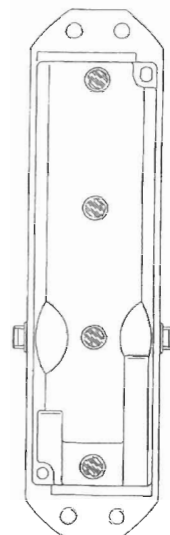
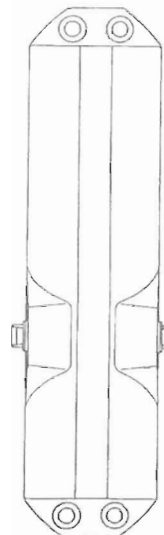
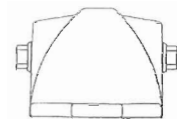
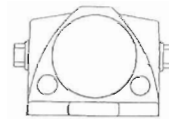

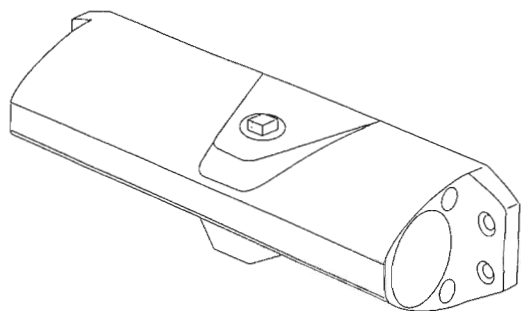
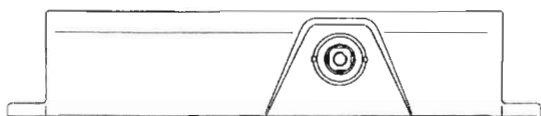
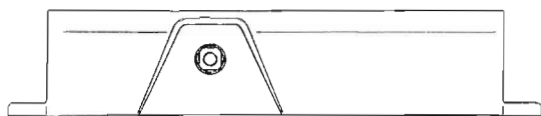

25822

ND4Q

Predĺženie platnosti priemyselných vzorov

(11) 24476
(21) 35-94
(22) 21.02.1994
(54) Regálový sušiak bielizne

Platnosť do: 21.02.2004

(11) 24648
(21) 300-94
(22) 24.11.1994
(54) Súbor hračiek

Platnosť do: 24.11.2004

(11) 25281
(21) 280-95
(22) 14.09.1995
(54) Obal na obľátky

Platnosť do: 14.09.2005

(11) 24646
(21) 290-94
(22) 09.11.1994
(54) Mrazený krémový výrobok

Platnosť do: 09.11.2004

(11) 24861
(21) 119-95
(22) 28.04.1995
(54) Plastové krabičky, najmä na kvety

Platnosť do: 28.04.2005

(11) 25002
(21) 199-95
(22) 23.06.1995
(54) Vrečnák na kontajner

Platnosť do: 23.06.2005

MK4Q

Zánik priemyselných vzorov uplynutím doby platnosti

24098
24267
24268
24270

PD4Q

Prevody priemyselných vzorov

Podľa § 58 zákona č. 527/1990 Zb. v znení neskorších zákonov boli do registra priemyselných vzorov zapísané tieto prevody:

Číslo zápisu	Číslo prihlášky	Názov	Nový majiteľ	Dátum zápisu prevodu:
24392	199-93	Telefónna kabína s dverami	Slovenské telekomunikácie, a. s., Námestie slobody 6, 817 62 Bratislava, SK;	28.10.99
24914	171-95	Telefónna kabína	Slovenské telekomunikácie, a. s., Námestie slobody 6, 817 62 Bratislava, SK;	28.10.99
24915	172-95	Telefónna kabína	Slovenské telekomunikácie, a. s., Námestie slobody 6, 817 62 Bratislava, SK;	28.10.99
24916	173-95	Telefónna kabína	Slovenské telekomunikácie, a. s., Námestie slobody 6, 817 62 Bratislava, SK;	28.10.99
25061	6-96	Telefónny box	Slovenské telekomunikácie, a. s., Námestie slobody 6, 817 62 Bratislava, SK;	28.10.99
25106	98-96	Telefónny box	Slovenské telekomunikácie, a. s., Námestie slobody 6, 817 62 Bratislava, SK;	28.10.99
25167	169-96	Telefónny box stojanový	Slovenské telekomunikácie, a. s., Námestie slobody 6, 817 62 Bratislava, SK;	28.10.99
25209	170-96	Reklamný jedálny lístok	CHAPEL HILLS LTD., 3, Christchurch Square, Dublin 8, IE;	22.11.99
25390	86-97	Mrazené krémy	NITRAFROST TRADE, s. r. o., Novozámocká 226, 949 01 Nitra, SK;	06.10.99
25495	224-97	Mrazená zmrzlinová torta	NITRAFROST TRADE, s. r. o., Novozámocká 226, 949 01 Nitra, SK;	06.10.99
25527	275-97	Strešná krytina s príslušenstvom	STEEL - TILE GmbH, Lauterbachstrasse 32, 78586 Deilingen, DE;	11.10.99
25567	320-97	Obal na mrazený smotanový krém	NITRAFROST TRADE, s. r. o., Novozámocká 226, 949 01 Nitra, SK;	06.10.99
25729	169-98	Obal na mrazený krém Tomi	NITRAFROST TRADE, s. r. o., Novozámocká 226, 949 01 Nitra, SK;	06.10.99

ČASŤ

OCHRANNÉ ZNÁMKY

Číselné kódy na označovanie bibliografických údajov

- | | |
|--|--|
| (111) číslo zápisu | (511) údaj o triede alebo triedach podľa medzinárodného triedenia výrobkov a služieb (Nicejská klasifikácia) |
| (151) dátum zápisu | (540) reprodukcia známky |
| (180) dátum, dokedy môžu mať známkové práva účinok | (554) trojrozmerná známka |
| (210) číslo prihlášky | (591) údaje o uplatňovaných farbách |
| (220) dátum podania prihlášky | (730) meno(-á) a adresa(-y) prihlasovateľa(-ov) alebo majiteľa(-ov) známky |
| (310) číslo prioritnej prihlášky | (800) údaje o medzinárodnom zápise |
| (320) dátum prioritnej prihlášky | |
| (330) krajina priority | |
| (442) dátum zverejnenia prihlášky ochrannej známky | |
| (510) zoznam výrobkov a/alebo služieb | |

Zverejnené prihlášky ochranných známk

2200-93	1958-97	2818-97	3780-97
2247-94	1972-97	2819-97	3781-97
2544-95	1996-97	2823-97	3782-97
2545-95	1998-97	2824-97	3783-97
2546-95	2055-97	2827-97	3784-97
76-96	2056-97	2828-97	3788-97
235-96	2095-97	2829-97	3798-97
293-96	2104-97	2832-97	3799-97
326-96	2160-97	2833-97	3835-97
327-96	2176-97	2834-97	3836-97
1317-96	2177-97	2835-97	3838-97
2743-96	2185-97	2836-97	3839-97
3482-96	2192-97	2837-97	3841-97
56-97	2224-97	2837-97	3842-97
76-97	2231-97	2839-97	3845-97
164-97	2354-97	2840-97	3846-97
268-97	2357-97	2841-97	1-98
277-97	2358-97	2842-97	2-98
484-97	2359-97	2843-97	3-98
499-97	2360-97	2844-97	6-98
832-97	2361-97	2845-97	9-98
986-97	2365-97	2846-97	14-98
987-97	2366-97	2847-97	15-98
1015-97	2369-97	2848-97	17-98
1139-97	2371-97	2849-97	20-98
1159-97	2372-97	2850-97	21-98
1275-97	2380-97	2851-97	22-98
1278-97	2388-97	2852-97	23-98
1361-97	2389-97	2853-97	24-98
1410-97	2467-97	2855-97	25-98
1411-97	2525-97	2905-97	26-98
1412-97	2533-97	2928-97	27-98
1418-97	2538-97	2932-97	28-98
1419-97	2539-97	2941-97	29-98
1421-97	2572-97	2992-97	32-98
1422-97	2573-97	2993-97	33-98
1423-97	2603-97	3001-97	34-98
1424-97	2684-97	3009-97	38-98
1425-97	2729-97	3034-97	39-98
1426-97	2737-97	3049-97	40-98
1427-97	2751-97	3051-97	41-98
1428-97	2752-97	3085-97	47-98
1429-97	2763-97	3222-97	48-98
1430-97	2772-97	3301-97	50-98
1431-97	2774-97	3316-97	51-98
1432-97	2790-97	3326-97	53-98
1433-97	2791-97	3337-97	54-98
1434-97	2795-97	3338-97	55-98
1436-97	2801-97	3341-97	56-98
1437-97	2802-97	3523-97	57-98
1438-97	2803-97	3524-97	58-98
1439-97	2804-97	3526-97	59-98
1555-97	2805-97	3536-97	60-98
1559-97	2806-97	3563-97	61-98
1573-97	2807-97	3614-97	63-98
1599-97	2808-97	3615-97	65-98
1600-97	2809-97	3733-97	66-98
1702-97	2812-97	3734-97	67-98
1807-97	2813-97	3743-97	69-98
1845-97	2814-97	3747-97	71-98
1897-97	2815-97	3775-97	72-98
1941-97	2816-97	3778-97	73-98
1957-97	2817-97	3779-97	77-98

78-98	443-98	808-98
79-98	444-98	809-98
80-98	445-98	811-98
81-98	450-98	812-98
82-98	458-98	815-98
83-98	460-98	816-98
84-98	462-98	819-98
86-98	465-98	820-98
87-98	466-98	824-98
88-98	467-98	825-98
90-98	469-98	826-98
91-98	470-98	827-98
92-98	472-98	828-98
93-98	475-98	829-98
96-98	476-98	830-98
118-98	483-98	831-98
119-98	484-98	833-98
120-98	485-98	834-98
121-98	491-98	836-98
122-98	492-98	837-98
125-98	493-98	838-98
126-98	494-98	839-98
127-98	495-98	840-98
135-98	496-98	855-98
136-98	497-98	856-98
137-98	498-98	857-98
138-98	522-98	858-98
139-98	523-98	859-98
140-98	526-98	860-98
141-98	527-98	861-98
142-98	528-98	874-98
143-98	531-98	875-98
144-98	535-98	883-98
145-98	540-98	884-98
152-98	542-98	885-98
153-98	543-98	888-98
154-98	544-98	993-98
155-98	557-98	996-98
156-98	558-98	1002-98
159-98	559-98	1008-98
161-98	561-98	1015-98
162-98	570-98	1022-98
163-98	572-98	1023-98
164-98	577-98	1024-98
191-98	578-98	1030-98
193-98	579-98	1031-98
196-98	583-98	1032-98
211-98	584-98	1033-98
230-98	585-98	1035-98
290-98	586-98	1352-98
291-98	587-98	1353-98
294-98	588-98	1355-98
296-98	783-98	1357-98
402-98	791-98	1359-98
405-98	792-98	1361-98
407-98	793-98	1363-98
409-98	795-98	1366-98
414-98	796-98	1367-98
421-98	798-98	2062-99
423-98	800-98	2589-99
424-98	802-98	2590-99
426-98	804-98	2591-99
427-98	805-98	2629-99
428-98	806-98	2732-99
442-98	807-98	2733-99

(210) 2200-93
(220) 29.11.1993
(511) 35
(540)

TOYS'R'US

- (510) 35 - Pomoc v súvislosti so službami vlastných predajní; pomoc a poradenstvo s predajom hračiek, hier, športového tovaru; sprostredkovanie obchodu s tovarom pre deti, ako sú hry, hračky a športové potreby.
(730) **GEOFFREY, INC.**, spoločnosť zriadená podľa zákonov štátu Delaware, 2002 West 14th Street, Wilmington, Delaware 19806, US;

(210) 2247-94
(220) 28.09.1994
(511) 9, 35, 38, 39, 41, 42
(540)

SPORT

- (510) 9 - Nosiče audiovizuálnych záznamov, nosiče počítačových programov, počítačový softvér, počítačový hardvér, zvukové a obrazové záznamy.
35 - Reklamné a inzertné služby, rozhlasová a televízna reklama, prieskumy trhu, prieskumy verejnej mienky, sprostredkovateľská činnosť v oblasti nákupu a predaja tovaru.
38 - Informačné kancelárie.
39 - Distribučné služby, hlavne distribúcia novín, časopisov a kníh.
41 - Tvorba rozhlasových, televíznych, filmových a iných audiovizuálnych programov vrátane výchovných, prenájom rozhlasovej, televíznej, filmovej a inej audiovizuálnej techniky, prenájom počítačov, nakladateľské a vydavateľské služby, hlavne vydávanie novín, časopisov, kníh.
42 - Fotografovanie, fotoreportáže, tlač a polygrafické služby, počítačové programovanie, servis počítačových programov, prenájom počítačového softvéru, prenájom počítačového hardvéru.
(730) **MAFRA, a. s.**, Na Poříčí 30, 110 00 Praha 1, CZ;

(210) 2544-95
(220) 11.09.1995
(591) biela, modrá, červená, zelená, ružová, čierna, žltá
(511) 30
(540)

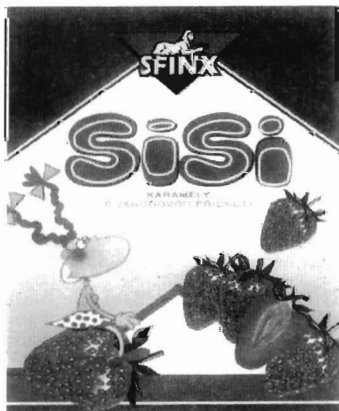

(510) 30 - Nečokoládové cukrovinky.
(730) **Nestlé Čokoládovny, a. s.**, Mezi vodami 27, 143 20 Praha, CZ;

(210) 2545-95
(220) 11.09.1995
(591) biela, modrá, červená, čierna, zelená, žltá, fialová
(511) 30
(540)

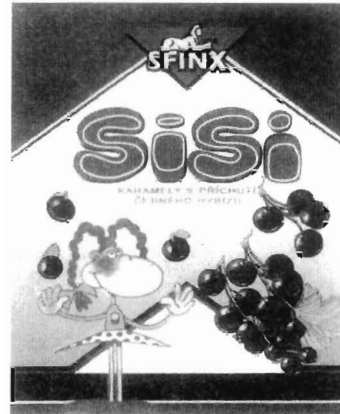

(510) 30 - Nečokoládové cukrovinky.
(730) **Nestlé Čokoládovny, a. s.**, Mezi vodami 27, 143 20 Praha, CZ;

(210) 2546-95
(220) 11.09.1995
(591) biela, modrá, červená, čierna, zelená, žltá, oranžová
(511) 30
(540)



(510) 30 - Nečokoládové cukrovinky.
(730) **Nestlé Čokoládovny, a. s.**, Mezi vodami 27, 143 20 Praha, CZ;

(210) 76-96
(220) 10.01.1996
(591) farebná
(511) 28

(540)



(510) 28 - Keramické hračky.

(730) Čerňušák Peter, akad. arch., Družstevná č. 9, 920 01 Hlohovec, SK;

(210) 235-96

(220) 29.01.1999

(511) 35

(540)



(510) 35 - Prenájom reklamných plôch.

(730) Asociácia vonkajšej reklamy, Trenčianska 55, 821 09 Bratislava, SK;

(094) Zoznam členov majiteľa ochrannej známky:

Akzent media, s. r. o., Stromová 4, 831 01 Bratislava, SK; Europlakat, s. r. o., Starohajská 3, 852 99 Bratislava, SK; ISPA, s. r. o., Mlynské Nivy 37, 821 09 Bratislava, SK; NUBIUM, Trenčianska 55, 821 09 Bratislava, SK; ORIS, a. s., Amurská 64, 821 06 Bratislava, SK; Recar, a. s., Svätoplukova 1, 821 09 Bratislava, SK;

(210) 293-96

(220) 30.01.1996

(511) 9, 35, 36, 37, 41, 42

(540)



(510) 9 - Softvér.

35 - Činnosť reklamnej agentúry, sprostredkovanie reklamy, vydávanie reklamných materiálov, poradenstvo v uvedených činnostiach, poradenstvo v oblasti ekonomiky a organizácie.

36 - Lízing, sprostredkovanie obchodu s nehnuteľnosťami, prenájom nehnuteľností a nebytových priestorov, vymáhanie pohľadávok mimosúdnou cestou a poradenstvo v uvedených činnostiach.

37 - Čistenie interiérov, vykurovanie nebytových priestorov.

41 - Vydávanie periodických a neperiodických publikácií, organizačné zabezpečovanie vzdelávacích podujatí, poradenstvo v uvedených činnostiach.

42 - Ekologické štúdie, počítačové spracovanie dát.

(730) E & J, s. r. o., Jelačičova 8, 821 08 Bratislava, SK;

(210) 326-96

(220) 02.02.1996

(511) 1, 2, 3, 4, 5, 6, 7, 8, 9, 10, 11, 12, 13, 14, 15, 16, 17, 18, 19, 20, 21, 22, 23, 24, 25, 26, 27, 28, 29, 30, 31, 32, 33, 34, 35

(540)



(510) 1 - Umelé živice (surovina); priemyselné chemikálie, chemické prípravky na použitie vo fotografii, chemikálie pre lesníctvo, poľnohospodárske chemické prípravky, záhradnícke chemikálie, chemické látky na konzervovanie potravín, poľnohospodárske hnojivá, triesloviny, spojivá, lepidlá na priemyselné účely.

2 - Moridlá; farbivá do nápojov; prírodné živice (surovina); laky; potravinárske farbivá; farby, farbivá, fermeže na priemyselné a umelecké použitie, farby na textilie, protikorózne nátery, impregnačné nátery, farbiarske prípravky.

3 - Mydlá; bieliace prípravky; vlasové vody; leštiace prípravky; kozmetické prípravky; odmasťovacie prípravky s výnimkou prípravkov na použitie vo výrobnom procese; éterické oleje; pracie prípravky; voňavkárské výrobky; zubné pasty a prášky.

4 - Zmesi na viazanie prachu; palivové drevo; sviečky; palivá; lampové knôty; nočné lampičky (sviečky); prostriedky na svietenie.

5 - Náplasti; obvazový materiál; dezinfekčné prípravky na hygienické účely; prípravky na ničenie lariev; prípravky proti parazitom; prípravky na ničenie škodcov; dietetické látky upravené na lekárske účely pre deti a chorých.

6 - Bezpečnostné schránky, pokladničky; kovové reťaze; nákovy; káble a drôty z obyčajných kovov; kovové skrutky; kovové rúry, zvony; kotvy; kovové podkovy; obyčajné kovy v surovom a polospracovanom stave, zliatiny obyčajných kovov; stavebný materiál kovový; klince; drobný železiarsky tovar.

7 - Poľnohospodárske stroje; hnacie remene dopravníkov; cestné stroje, cestné valce, kladkostroje, zdvíhaky (stroje); súkolesia strojov; elektrické motory s výnimkou motorov pre pozemné vozidlá.

8 - Sečné a bodné zbrane, ručné nástroje a náradie; nožiarsky tovar, príbor; lyžice; vidličky, elektrické holiace strojčeky; britvy, holiace strojčeky.

9 - Prístroje a nástroje na vedecké a laboratórne účely; prístroje a nástroje navigačné; prístroje na meranie; prístroje a nástroje na váženie; prístroje všeobecne používané na riadenie lodí a lietadiel; elektrické prístroje a nástroje; prístroje a nástroje na bezdrôtovú telegrafiu; prístroje fotografické, kinematografické; elektrické zariadenia na zapalovanie; geodetické nástroje; záchranné zariadenia a prístroje na záchranu; optické prístroje a nástroje; premietacie prístroje; zväčšovacie prístroje; prístroje a nástroje signalizačné vrátane signalizačných píšťaliek; prístroje a nástroje kontrolné; vyučovacie zariadenia; prístroje a nástroje na záznam a reprodukciu hovoreného slova; zapisovacie pokladnice a počítačové stroje vrátane kancelárskych dierovacích strojov; hasiace prístroje; špeciálne puzdrá na prístroje a nástroje; elektromechanické prístroje a zariadenia; elektrotechnické nástroje a prístroje, najmä ručné e-

lektrické zväracie zariadenia; elektrické žehličky; elektricky vyhrievané odevy; elektricky vyhrievané ponožky; stroje na leštenie dlážky; elektrické vysávače.

10 - Lekárske prístroje a nástroje; nábytok vyrobený špeciálne na lekárske účely; zverolekárske prístroje a nástroje; zdravotnícke pomôcky.

11 - Zariadenia na osvieženie vzduchu; klimatizačné zariadenia; chladiace zariadenia a stroje; varné prístroje a zariadenia; vetracie zariadenia; zariadenia na výrobu pary; vyhrievané podušky elektrické s výnimkou podušiek na lekárske účely; ohrievače na nohy (elektrické aj neelektrické); zariadenia na rozvod vody; osvetľovacie prístroje a zariadenia; vykurovacie zariadenia; sanitárne prístroje a zariadenia, kozuby.

12 - Pozemné vozidlá; súkolesia pre pozemné vozidlá; prevody pre pozemné vozidlá; elektrické motory pre pozemné vozidlá.

13 - Pyrotechnické prostriedky.

14 - Hodiny; chronometre; puzdrá na chronometre (na meracie prístroje, hodinky); drahé kovy ako surovina alebo polotovary; zliatiny drahých kovov; predmety z drahých kovov, ich zliatin alebo imitácie kovov; umelecké predmety z drahých kovov.

15 - Klavíry a ich príslušenstvo; hudobné nástroje; hudobné skrinky.

16 - Papier; papiernický tovar; kartón, lepenka; knihy; písacie stroje; písacie potreby; fotografie; kancelárske potreby s výnimkou nábytku; tlačoviny; knihvizačský materiál; časopisy, periodiká; štetce; lepidlá na kancelárske účely a pre domácnosť; potreby pre umelcov, vyučovacie pomôcky s výnimkou prístrojov a zariadení; hracie karty.

17 - Balata; guma, surová alebo ako polotovar; gutaperča; hadice s výnimkou kovových; izolačné materiály elektrické, tepelné a akustické; tesniace materiály.

18 - Koža; imitácie kože; kožušiny; dáždnyky, palice na dáždnyky; slnečníky; cestovné tašky; biče, postroje na kone, sedlárske výrobky; kufre kožené a potiahnuté kožou.

19 - Cement; vápno; stavebná malta; kameň; štrk; kameninové rúry; cementové rúry; sadra; umelý kameň; stavebný materiál s výnimkou kovového; drevo ako polotovar, trámy, fošne, dosky.

20 - Lôžkoviny ako podušky, matrace; sklo na výrobu zrkadiel; zrkadlá; rámy; nábytok; nábytok kovový; záhradný nábytok.

21 - Kuchynské náradie; kuchynské nádoby; vedrá; misky kovové, misky z plastov; mlynčeky ručné pre domácnosť; lisy pre domácnosť s výnimkou elektrických; ručné prístroje na sekanie; hrebene; špongie na umývanie; toaletné pomôcky; kefy; kefársky tovar; pomôcky na čistenie; handry na čistenie; drôtenky na čistenie; výrobky zo skla, porcelánu a kameniny v triede 21.

22 - Povrazy; struny; laná a motúzy; siete; stany; vrecia.

23 - Nite, priadze.

24 - Tkaniny; textilie; prikrývky; cestovné prikrývky; čalúnnické látky.

25 - Odevy; obuv; bielizeň; dreváky.

26 - Čipky; výšivky; stuhy; gombíky; háčiky; zipsy; umelé kvety.

27 - Koberce; rohožky; linoleum; podlahové krytiny; farebné papierové tapety.

28 - Hry; hračky; zariadenia na telesné cvičenie; zariadenia na kulturistiku; rybárske náradie; náradie na zimné športy, najmä lyže, lyžiarske viazanie, obaly na lyže, korčule, hokejky, sánky, boby; skejt-bordy; náradie na športové hry, najmä lopty futbalové, volejbalové, hádzanárske; rakety tenisové, bedmintonové, loptičky tenisové, bedmintonové košíky; tenisové siete; tovar plážový a kúpací, najmä bazény, plutvy na plávanie, surfvacie dosky, surfvacie lyže, vodné lyže; ozdoby na vianočné stromčeky.

29 - Mäso; ryby s výnimkou živých; mäkkýše (neživé); kôrovce (s výnimkou živých); hydina nie živá; divina; mäsové výťažky; zelenina konzervovaná, sušená, varená; ovocie konzervované, sušené; zaváraniny; ovocné rôsoly; vajcia; mlieko; mliečne výrobky; mliečne nápoje; jedlé oleje a tuky.

30 - Káva; čaj; kakao; cukor; ryža; ságo; kávové náhradky; múka; výrobky z obilnín; nápoje z kávy, kaka alebo čokolády; chlieb; sucháre, sušienky; cukrovinky; jemné pečivo; zmrzlina; med; sirup z melasy; droždie; prášok do pečiva; soľ kuchynská; horčica; čierne korenie; ocot; omáčky ako chuťové prísady.

31 - Poľnohospodárske a záhradkárské produkty; obilie v nespracovanom stave; plodiny neupravené nijakým spôsobom; čerstvé ovocie a zelenina; rastliny živé, prírodné kvety; krmivo pre dobytok; slad na výrobu piva a liehovín.

32 - Pivo; minerálne vody; nealkoholické nápoje; šumivé nápoje; sirupy na výrobu nápojov; prípravky na výrobu nápojov; ovocné šťavy; nealkoholické nápoje z ovocných štiav.

33 - Víno; likéry.

34 - Tabak; tabakové výrobky; potreby pre fajčiarov; zápalky.

35 - Pomoc pri riadení obchodnej činnosti; sprostredkovanie obchodu; marketing.

(730) **ROTOX Slovakia, s. r. o.**, Južná 7, 949 01 Nitra, SK;

(210) 327-96

(220) 02.02.1996

(511) 1, 2, 3, 4, 5, 6, 7, 8, 9, 10, 11, 12, 13, 14, 15, 16, 17, 18, 19, 20, 21, 22, 23, 24, 25, 26, 27, 28, 29, 30, 31, 32, 33, 34, 35

(540)

ROTOX



(510) 1 - Umelé živice (surovina); priemyselné chemikálie, chemické prípravky na použitie vo fotografii, chemikálie pre lesníctvo, poľnohospodárske chemické prípravky, záhradnícke chemikálie, chemické látky na konzervovanie potravín, poľnohospodárske hnojivá, triesloviny, spojivá, lepidlá na priemyselné účely.

2 - Moridlá: farbivá do nápojov; prírodné živice (surovina); laky; potravinárske farbivá; farby, farbivá, fermeže na priemyselné a umelecké použitie, farby na textilie, protikorózne nátery, impregnačné nátery, farbiarske prípravky.

3 - Mydlá; bieliace prípravky; vlasové vody; leštiace prípravky; kozmetické prípravky; odmasťovacie prípravky s výnimkou prípravkov na použitie vo výrobnom procese; éterické oleje; pracie prípravky; voňavkárské výrobky; zubné pasty a prášky.

4 - Zmesi na viazanie prachu; palivové drevo; sviečky; palivá; lampové knôty; nočné lampičky (sviečky); prostriedky na svietenie.

5 - Náplasti; obvazový materiál; dezinfekčné prípravky na hygienické účely; prípravky na ničenie lariev; prípravky proti parazitom; prípravky na ničenie škodcov; dietetické látky upravené na lekárske účely pre deti a chorých.

6 - Bezpečnostné schránky, pokladničky; kovové reťaze; nákovy; káble a drôty z obyčajných kovov; kovové skrutki; kovové rúry, zvony; kotvy; kovové podkovy; obyčajné kovy v surovom a polospracovanom stave, zliatiny obyčajných kovov; stavebný materiál kovový; klince; drobný železiarsky tovar.

7 - Poľnohospodárske stroje; hnacie remene dopravníkov; cestné stroje, cestné valce, kladkostroje, zdvíhaky (stroje); súkolesia strojov; elektrické motory s výnimkou motorov pre pozemné vozidlá.

8 - Sečné a bodné zbrane, ručné nástroje a náradie; nožiarsky tovar, príbor; lyžice; vidličky, elektrické holiace strojčeky; britvy, holiace strojčeky.

9 - Prístroje a nástroje na vedecké a laboratórne účely; prístroje a nástroje navigačné; prístroje na meranie; prístroje a nástroje na váženie; prístroje všeobecne používané na riadenie lodí a lietadiel; elektrické prístroje a nástroje; prístroje a nástroje na bezdrôtovú telegrafiu; prístroje fotografické, kinematografické; elektrické zariadenia na zapalovanie; geodetické nástroje; záchranné zariadenia a prístroje na záchranu; optické prístroje a nástroje; premietacie prístroje; zväčšovacie prístroje; prístroje a nástroje signalizačné vrátane signalizačných píšťaliek; prístroje a nástroje kontrolné; vyučovacie zariadenia; prístroje a nástroje na záznam a reprodukciu hovoreného slova; zapisovacie pokladnice a počítačie stroje vrátane kancelárskych dierovacích strojov; hasiace prístroje; špeciálne puzdrá na prístroje a nástroje; elektromechanické prístroje a zariadenia; elektrotechnické nástroje a prístroje, najmä ručné elektrické zväčšovací zariadenia; elektrické žehličky; elektricky vyhrievané odevy; elektricky vyhrievané ponožky; stroje na leštenie dlážky; elektrické vysávače.

10 - Lekárske prístroje a nástroje; nábytok vyrobený špeciálne na lekárske účely; zverolekárske prístroje a nástroje; zdravotnícke pomôcky.

11 - Zariadenia na osvieženie vzduchu; klimatizačné zariadenia; chladiace zariadenia a stroje; varné prístroje a zariadenia; vetracie zariadenia; zariadenia na výrobu pary; vyhrievané podušky elektrické s výnimkou podušiek na lekárske účely; ohrievače na nohy (elektrické aj neelektrické); zariadenia na rozvod vody; osvetľovacie prístroje a zariadenia; vykurovacie zariadenia; sanitárne prístroje a zariadenia, kozuby.

12 - Pozemné vozidlá; súkolesia pre pozemné vozidlá; prevody pre pozemné vozidlá; elektrické motory pre pozemné vozidlá.

13 - Pyrotechnické prostriedky.

14 - Hodiny; chronometre; puzdrá na chronometre

(na meracie prístroje, hodinky); drahé kovy ako surovina alebo polotovary; zliatiny drahých kovov; predmety z drahých kovov, ich zliatin alebo imitácie kovov; umelecké predmety z drahých kovov.

15 - Klavíry a ich príslušenstvo; hudobné nástroje; hudobné skrinky.

16 - Papier; papiernický tovar; kartón, lepenka; knihy; písacie stroje; písacie potreby; fotografie; kancelárske potreby s výnimkou nábytku; tlačoviny; kníhviazačský materiál; časopisy, periodiká; štetce; lepidlá na kancelárske účely a pre domácnosť; potreby pre umelcov, vyučovacie pomôcky s výnimkou prístrojov a zariadení; hracie karty.

17 - Balata; guma, surová alebo ako polotovar; gutaperča; hadice s výnimkou kovových; izolačné materiály elektrické, tepelné a akustické; tesniace materiály.

18 - Koža; imitácie kože; kožušiny; dáždnyky, palice na dáždnyky; slnečníky; cestovné tašky; biče, postroje na kone, sedlárske výrobky; kufre kožené a potiahnuté kožou.

19 - Cement; vápno; stavebná malta; kameň; štrk; kameninové rúry; cementové rúry; sadra; umelý kameň; stavebný materiál s výnimkou kovového; drevo ako polotovar, trámy, fošne, dosky.

20 - Lôžkoviny ako podušky, matrace; sklo na výrobu zrkadiel; zrkadlá; rámy; nábytok; nábytok kovový; záhradný nábytok.

21 - Kuchynské náradie; kuchynské nádoby; vedrá; misky kovové, misky z plastov; mlynčeky ručné pre domácnosť; lisy pre domácnosť s výnimkou elektrických; ručné prístroje na sekanie; hrebene; špongie na umývanie; toaletné pomôcky; kefy; kefársky tovar; pomôcky na čistenie; handry na čistenie; drôtenky na čistenie; výrobky zo skla, porcelánu a kameniny v triede 21.

22 - Povrazy; struny; laná a motúzy; siete; stany; vrecia.

23 - Nite, priadze.

24 - Tkaniny; textilie; prikrývky; cestovné prikrývky; čalúnňické látky.

25 - Odevy; obuv; bielizeň; dreváky.

26 - Čipky; výšivky; stuhu; gombíky; háčiky; zipsy; umelé kvety.

27 - Koberce; rohožky; linoleum; podlahové krytiny; farebné papierové tapety.

28 - Hry; hračky; zariadenia na telesné cvičenie; zariadenia na kulturistiku; rybárske náradie; náradie na zimné športy, najmä lyže, lyžiarske viazanie, obaly na lyže, korčule, hokejky, sánky, boby; skejt-bordy; náradie na športové hry, najmä lopty futbalové, volejbalové, hádzanárske; rakety tenisové, bedmintonové, loptičky tenisové, bedmintonové košíky; tenisové siete; tovar plážový a kúpací, najmä bazény, plutvy na plávanie, surfvacie dosky, surfvacie lyže, vodné lyže; ozdoby na vianočné stromčeky.

29 - Mäso; ryby s výnimkou živých; mäkkýše (neživé); kôrovce (s výnimkou živých); hydina nie živá; divina; mäsové výťažky; zelenina konzervovaná, sušená, varená; ovocie konzervované, sušené; zaváraniny; ovocné rôsoly; vajcia; mlieko; mliečne výrobky; mliečne nápoje; jedlé oleje a tuky.

30 - Káva; čaj; kakao; cukor; ryža; ságo; kávové náhradky; múka; výrobky z obilnín; nápoje z kávy, ka-

kaa alebo čokolády; chlieb; sucháre, sušienky; cukrovinky; jemné pečivo; zmrzlina; med; sirup z melasy; droždie; prášok do pečiva; soľ kuchynská; horčica; čierne korenie; ocot; omáčky ako chuťové príslady.

31 - Poľnohospodárske a záhradkárské produkty; obilie v nespracovanom stave; plodiny neupravené nijakým spôsobom; čerstvé ovocie a zelenina; rastliny živé, prírodné kvety; krmivo pre dobytok; slad na výrobu piva a liehovín.

32 - Pivo; minerálne vody; nealkoholické nápoje; šumivé nápoje; sirupy na výrobu nápojov; prípravky na výrobu nápojov; ovocné šťavy; nealkoholické nápoje z ovocných štiav.

33 - Víno; likéry.

34 - Tabak; tabakové výrobky; potreby pre fajčiarov; zápalky.

35 - Pomoc pri riadení obchodnej činnosti; sprístupkovanie obchodu; marketing.

(730) **ROTOX Slovakia, s. r. o.**, Južná 7, 949 01 Nitra, SK;

(210) 1317-96

(220) 05.02.1999

(511) 30

(540)



(510) 30 - Anglický čaj.

(730) **KLEMBER, spol. s r. o.**, Nová Osada č. 757, 929 01 Dunajská Streda, SK;

(210) 2743-96

(220) 04.06.1999

(511) 5

(540) **FAT ABSORBER**

(510) 5 - Farmaceutické prípravky, posilňujúce prípravky, prípravky obsahujúce stopové prvky pre ľudí, minerálne prípravky potravinárske, doplnky výživy, vitamínové prípravky.

(730) **California Fitness Inc.**, 270 North Canon Drive Ste. 1242, Beverly Hills, California 90210, US;

(210) 3482-96

(220) 23.12.1996

(591) červená

(511) 9, 14, 16, 18, 21, 24, 25, 35, 38, 41

(540)



(510) 9 - Nahrané i nenahrané nosiče informácií všetkých druhov ako disky, diskety, CD ROM, pásky, nahrané i nenahrané nosiče zvuku a/alebo obrazu, softvér,

elektronické publikácie šírené pomocou počítačových a iných obdobných sietí.

14 - Hodinky a hodinársky tovar, bižutéria pravá a umelá.

16 - Periodické a neperiodické tlačoviny všetkých druhov, najmä časopisy, tlačiarenské výrobky, najmä pohľadnice, oblačky, záložky, fotografie, piernický tovar všetkých druhov, kancelárske potreby, najmä bloky, kalendáre, fotoalbumy, listové papiere, dosky, písacie potreby, drobné kancelárske potreby z plástov a kovu, plastické obaly zaradené do triedy 16, hracie karty, štočky.

18 - Kožený tovar (alebo z imitácie kože), najmä kabelky, kufre a cestovné tašky, opasky, slnečníky a dáždňníky, módné doplnky z kože.

21 - Sklo, porcelán a majolika zaradené do triedy 21, podnosy a podložky pod karafy, drobnostičky z kovu a dreva, najmä módné doplnky z kovu a dreva.

24 - Tkaniny a textilné výrobky zaradené do triedy 24.

25 - Odevy, obuv, klobučnícky tovar.

35 - Inzertné, informačné a propagačné služby všetkých druhov vrátane inzercie a propagácie, služby reklamných agentúr.

38 - Šírenie tlačovín pomocou počítačových a obdobných sietí, poskytovanie informácií pomocou počítačových a obdobných sietí.

41 - Vydavateľská a nakladateľská činnosť, kultúrne aktivity, najmä súťaže, prehliadky, plesy, estrády, besedy a pod.

(730) **MONA, spol. s r. o.**, Žitná 18, 120 79 Praha 2, CZ;

(210) 56-97

(220) 09.01.1997

(511) 9

(540) **Rtx Server**

(510) 9 - Aplikačný počítačový softvér.

(730) **Global AmeriTech Company, s. r. o.**, Smetanova 9, 811 03 Bratislava, SK;

(210) 76-97

(220) 10.01.1997

(511) 3

(540) **SAHARA MLÉKO NA OPALOVÁNÍ**

(510) 3 - Kozmetické prípravky.

(730) **ASTRID T. M., a. s.**, U průhonu 10/700, 170 04 Praha 7, CZ;

(210) 164-97

(220) 16.01.1997

(511) 3, 5

(540)



(510) 3 - Prípravky na čistenie, leštenie, odmasťovanie; mydlá; voňavkárské výrobky, kozmetické prípravky, telová a vlasová kozmetika, vlasové vody; prípravky na čistenie zubov; chemické prípravky na použitie v domácnosti.

5 - Prípravky na osviežovanie vzduchu.
 (730) **PILMACO, spol. s r. o.**, Cementárska 15, 900 31 Stupava, SK;

(210) 268-97
 (220) 24.01.1997
 (591) červená, čierna
 (511) 11, 19
 (540)



(510) 11 - Zariadenia na vykurovanie, a to kachle, pece a rúry udržované v činnosti spaľovaním dreva, rašeliny alebo uhlia na použitie v domácnosti a na priemyselné využitie, zahrnuté v tr. 11.
 19 - Krúpna kaša ako stavebný materiál na ohnisko (kúrenisko) a ako vnútorný a vonkajší obkladový a dlažbový materiál zahrnutý v tr. 19.
 (730) **Tulikivi Oy**, 83900 Juuka, FI;

(210) 277-97
 (220) 24.01.1997
 (511) 9, 35, 42
 (540)



(510) 9 - Počítačový softvér bázy dát.
 35 - Sprostredkovanie obchodu s tovarmi.
 42 - Sprostredkovanie v oblasti počítačových báz dát.
 (730) **DISY, s. r. o.**, Agátová 11, 962 12 Detva, SK;

(210) 484-97
 (220) 12.02.1997
 (511) 3, 5, 10, 11, 21, 42
 (540)



(510) 3 - Voňavkárské výrobky, éterické oleje, kozmetické prípravky, vlasové vodičky; kozmetický materiál a potreby.
 5 - Farmaceutické a zdravotnícke prípravky a materiál patriaci do triedy 5.
 10 - Prístroje a nástroje chirurgické, lekárske, zubárske; zdravotnícky materiál patriaci do triedy 10; zariadenia na zdravotné účely.
 11 - Sterilizátory na lekárske použitie.
 21 - Kozmetické pomôcky.
 42 - Lekárska, hygienická, kozmetická a zdravotnícka starostlivosť, služby a poradenstvo v oblasti zdravotníckej a kozmetickej starostlivosti; kadečnícke služby.

(730) **PRO BIOS Preventívno-liečebné a kozmetické centrum, spol. s r. o.**, Smolenická 2, 851 02 Bratislava, SK;

(210) 499-97
 (220) 14.02.1997
 (511) 29, 30
 (540)



(510) 29 - Konzervované paradajky; čerstvé výrobky z paradajok patriace do triedy 29, najmä paradajkové pretlaky; paradajkové pasty; polievky; syry a olivový olej.
 30 - Konzervované cestoviny, krájané alebo varené cestoviny; polotovary jedál obsahujúcich cestoviny; ryža a výrobky z ryže; pizza a cesto na pizzu; chlieb; omáčky ako chuťové prísady; kečup; korenie; ocot a vínny ocot.
 (730) **Knorr-Naehrmitel Aktiengesellschaft**, Thayngen, CH;

(210) 832-97
 (220) 19.03.1997
 (310) 9650079
 (320) 19.09.1996
 (330) CO
 (511) 12, 27
 (540)



(510) 12 - Pozemné vozidlá a ich motory, súčiastky a príslušenstvo (patriace do triedy 12) uvedených tovarov; tvarované poťahy volantov a autosedadlá do pozemných vozidiel; pumpy na fúkanie pneumatík; strešné nosiče, batožinové nosiče, nosiče bicyklov, nosiče surflov, nosiče lyží a snehové reťaze na pozemné motorové vozidlá; slnečné clony na pozemné motorové vozidlá.
 27 - Tvarované alebo formované rohože a podlahové koberce do pozemných motorových vozidiel.
 (730) **Rover Group Limited**, International Headquarters, Warwick Technology Park, Warwick CV34 6RG, GB;

(210) 986-97
 (220) 08.04.1997
 (591) biela, žltá, červená, čierna
 (511) 1, 4
 (540)



(510) 1 - Chemické prísady do motorových palív, detergentné prísady do benzínu, brzdové kvapaliny.

4 - Nechemické prísady do motorových palív.

(730) LUBOCONS, spol. s r. o., Krajná 29, 821 04 Bratislava, SK;

(210) 987-97

(220) 08.04.1997

(591) biela, žltá, modrá, čierna

(511) 1, 4

(540)



(510) 1 - Chemické prísady do motorových palív, detergentné prísady do benzínu, brzdové kvapaliny.

4 - Nechemické prísady do motorových palív.

(730) LUBOCONS, spol. s r. o., Krajná 29, 821 04 Bratislava, SK;

(210) 1015-97

(220) 10.04.1997

(511) 16, 36

(540)



(510) 16 - Papier a výrobky z papiera, šepienka a kartónážne výrobky, tlačoviny, časopisy, periodiká, knihy, knižárske výrobky, fotografie, písacie potreby, kancelárske lepidlá, štetce, písacie stroje a kancelárske potreby s výnimkou nábytku, hracie karty, tlačiarne písma, štočky, potreby pre umelcov s výnimkou farieb a lakov, učebné a školské potreby s výnimkou prístrojov.

36 - Poistenie a peňažníctvo.

(730) BankAmerica Corporation, 555 California Street, San Francisco, California 94104, US;

(210) 1139-97

(220) 24.04.1997

(511) 9, 41

(540) BINGOVISION

(510) 9 - Počítačový softvér na lotérijové hry.

41 - Organizovanie lotérií, vydávanie kupónov a tiketov pre lotérie, výroba televíznych programov.

(730) GTECH Corporation, 55 Technology Way, West Greenwich, Rhode Island 02817, US;

(210) 1159-97

(220) 28.04.1997

(591) strieborná, červená, modrá

(511) 30

(540)



(510) 30 - Zmrzlina.

(730) WERT, spol. s r. o., Víťazstva 336, 059 16 Hranovica, SK;

(210) 1275-97

(220) 09.05.1997

(511) 6, 9, 12, 37

(540) ATOS

(510) 6 - Hutnícky materiál, drobný železiarsky tovar, stavebný materiál z liateho kovu, kovové rúry, kovové káble a drôty, kovové rebriky.

9 - Akumulátory štartovacie, trakčné, staničné.

12 - Motorové vozidlá na pohyb na zemi, nápravy pre vozidlá, prevodovky pre pozemné vozidlá.

37 - Generálne opravy štartovacích, trakčných, staničných automobilov.

(730) ATOS, akciová spoločnosť, Starý most, 926 01 Sered', SK;

(210) 1278-97

(220) 12.05.1997

(511) 6, 7, 8, 11, 17, 18, 21, 25, 29, 30, 32, 33

(540) FISCHMANN

(510) 6 - Klnce, skrutky, kovové rúrky, reťaze, stavebný materiál z valcovaného a liateho kovu, závitníky, kovové armatúry, kovové skoby.

7 - Súkolesia (ako časti strojov), remene pre motory a hnacie stroje, práčky, poľnohospodárske náradie s výnimkou ručného.

8 - Nožnice na železo, ručné náradie, nožiarsky tovar a príbory nie z drahých kovov.

11 - Sporáky všetkých druhov, armatúry na plynové inštalácie, chladničky, mrazničky.

17 - Gumené hadice, tesniace, upchávkové a izolačné materiály.

18 - Kožený tovar, kožená galantéria, opasky, remene, remienky, kožené šnúry, cestovné tašky, kufre, kabely a kabelky, peňaženky, kožené obaly, aktovky.

21 - Nádoby na použitie v domácnosti alebo v kuchyni s výnimkou drahých kovov, misky plechové, hliníkové a z plastických hmôt, kuchynský riad s výnimkou drahých kovov.

25 - Obuv, kožená obuv, športová obuv, odevy, športové odevy, ponožky, pančuchy.

29 - Mäso, ryby, hydina, zverina, šampiňóny, zelenina konzervovaná, mlieko a mliečne výrobky.

30 - Káva, čaj, kakao, cukor, ryža, múka, obilné prípravky, chlieb, sušienky, sucháre, cukrovinky, med, prášok do pečiva, soľ, ocot.

32 - Pivo, minerálne vody, ovocné nápoje, ovocné šťavy.

33 - Alkoholické nápoje (okrem piva).
(730) TOLL, s. r. o., Hlavná 27, 917 01 Trnava, SK;

(210) 1361-97
(220) 20.05.1997
(511) 16, 25, 35
(540)



(510) 16 - Papiernický tovar zahrnutý v triede 16, vizitky, nákupné tašky a kabely, všetko z papiera, znaky a vývesné štítky z papiera alebo kartónu.
25 - Odevy, pokrývky hlavy, obuv.
35 - Riadenie obchodov s odevmi.
(730) LEVI STRAUSS & CO., Levi's Plaza, 1155 Battery Street, San Francisco, California 94111, US;

(210) 1410-97
(220) 22.05.1997
(511) 4, 11

(540) **COLEMAN MAX**

(510) 4 - Palivo a palivové zásobníky.
11 - Zariadenia na vyhrievanie, svietenie a varenie pracujúce na plynné palivá vrátane ich častí a príslušenstva.
(730) The Coleman Company, Inc., spoločnosť zriadená podľa zákonov štátu Delaware, 3600 North Hydraulic Avenue, Wichita, Kansas 67219, US;

(210) 1411-97
(220) 22.05.1997
(511) 11

(540) **MAX XTREME**

(510) 11 - Zariadenia na vyhrievanie, svietenie a varenie pracujúce na plynné palivá vrátane ich častí a príslušenstva.
(730) The Coleman Company, Inc., spoločnosť zriadená podľa zákonov štátu Delaware, 3600 North Hydraulic Avenue, Wichita, Kansas 67219, US;

(210) 1412-97
(220) 22.05.1997
(511) 11

(540) **MAX XPEDITION**

(510) 11 - Zariadenia na vyhrievanie, svietenie a varenie pracujúce na plynné palivá vrátane ich častí a príslušenstva.
(730) The Coleman Company, Inc., spoločnosť zriadená podľa zákonov štátu Delaware, 3600 North Hydraulic Avenue, Wichita, Kansas 67219, US;

(210) 1418-97
(220) 22.05.1997
(511) 29, 30, 32

(540) **RULO KAT**

(510) 29 - Konzervované, sušené a varené ovocie a zelenina, rösoly, zaváraniny, vajcia, mlieko, mliečne výrobky, srvátka, jedlé oleje a tuky.
30 - Trvanlivé a netrvanlivé pečivo, koláče, jemné pečivo, čokoláda, cukrovinky, čokoládové a nečokoládové cukrovinky, medové cukrovinky, bonbóny, lízanky, sušienky, sucháre, slané tyčinky, cukrárske zákusky, čaj, kakao, káva, kávové náhradky, ovocný, vanilkový a škrobový cukor, zmrzlina, mrazené výrobky s čokoládou alebo kakaom, spracované obilné prípravky a vločky, cestoviny, múka a múčne výrobky, esencie do potravín, droždie, prášky do pečiva, soľ, horčica, korenie, ocot, chuťové omáčky, čierne korenie, ľad na chladenie.
32 - Sirupy, prípravky na výrobu nápojov, ovocné šťavy, nápoje z ovocných štiav.
(730) ÜLKER GIDA SANAYI VE TICARET A. S., Davutpasa Cad. No. 107, 34020 Topkapi, Istanbul, TR;

(210) 1419-97
(220) 22.05.1997
(511) 29, 30, 32

(540) **ÜLKER CICI BALIK**

(510) 29 - Konzervované, sušené a varené ovocie a zelenina, rösoly, zaváraniny, vajcia, mlieko, mliečne výrobky, srvátka, jedlé oleje a tuky.
30 - Trvanlivé a netrvanlivé pečivo, koláče, jemné pečivo, čokoláda, cukrovinky, čokoládové a nečokoládové cukrovinky, medové cukrovinky, bonbóny, lízanky, sušienky, sucháre, slané tyčinky, cukrárske zákusky, čaj, kakao, káva, kávové náhradky, ovocný, vanilkový a škrobový cukor, zmrzlina, mrazené výrobky s čokoládou alebo kakaom, spracované obilné prípravky a vločky, cestoviny, múka a múčne výrobky, esencie do potravín, droždie, prášky do pečiva, soľ, horčica, korenie, ocot, chuťové omáčky, čierne korenie, ľad na chladenie.
32 - Sirupy, prípravky na výrobu nápojov, ovocné šťavy, nápoje z ovocných štiav.
(730) ÜLKER GIDA SANAYI VE TICARET A. S., Davutpasa Cad. No. 107, 34020 Topkapi, Istanbul, TR;

(210) 1421-97
(220) 22.05.1997
(511) 29, 30, 32

(540) **ÜLKER GOLF FIGÜR**

(510) 29 - Konzervované, sušené a varené ovocie a zelenina, rösoly, zaváraniny, vajcia, mlieko, mliečne výrobky, srvátka, jedlé oleje a tuky.
30 - Trvanlivé a netrvanlivé pečivo, koláče, jemné pečivo, čokoláda, cukrovinky, čokoládové a nečokoládové cukrovinky, medové cukrovinky, bonbóny, lízanky, sušienky, sucháre, slané tyčinky, cukrárske zákusky, čaj, kakao, káva, kávové náhradky, ovocný, vanilkový a škrobový cukor, zmrzlina, mrazené výrobky s čokoládou alebo kakaom, spracované obilné prípravky a vločky, cestoviny, múka a múčne výrobky, esencie do potravín, droždie, prášky do pečiva, soľ, horčica, korenie, ocot, chuťové omáčky, čierne korenie, ľad na chladenie.
32 - Sirupy, prípravky na výrobu nápojov, ovocné šťavy, nápoje z ovocných štiav.
(730) ÜLKER GIDA SANAYI VE TICARET A. S., Davutpasa Cad. No. 107, 34020 Topkapi, Istanbul, TR;

cované obilné prípravky a vločky, cestoviny, múka a múčne výrobky, esencie do potravín, droždie, prášky do pečiva, soľ, horčica, korenie, ocot, chuťové omáčky, čierne korenie, ľad na chladenie.

32 - Sirupy, prípravky na výrobu nápojov, ovocné šťavy, nápoje z ovocných štiav.

- (730) **ÜLKER GIDA SANAYI VE TICARET A. S.**, Davutpasa Cad. No. 107, 34020 Topkapi, Istanbul, TR;

(210) 1422-97

(220) 22.05.1997

(511) 29, 30, 32

(540) **ÜLKER LOLLIPOP**

(510) 29 - Konzervované, sušené a varené ovocie a zelenina, rôsoly, zaváraniny, vajcia, mlieko, mliečne výrobky, srvátka, jedlé oleje a tuky.

30 - Trvanlivé a netrvanlivé pečivo, koláče, jemné pečivo, čokoláda, cukrovinky, čokoládové a nečokoládové cukrovinky, medové cukrovinky, bombóny, lízanky, sušienky, sucháre, slané tyčinky, cukrárske zákusky, čaj, kakao, káva, kávové náhradky, ovocný, vanilkový a škrobový cukor, zmrzlina, mrazené výrobky s čokoládou alebo kakaom, spracované obilné prípravky a vločky, cestoviny, múka a múčne výrobky, esencie do potravín, droždie, prášky do pečiva, soľ, horčica, korenie, ocot, chuťové omáčky, čierne korenie, ľad na chladenie.

32 - Sirupy, prípravky na výrobu nápojov, ovocné šťavy, nápoje z ovocných štiav.

- (730) **ÜLKER GIDA SANAYI VE TICARET A. S.**, Davutpasa Cad. No. 107, 34020 Topkapi, Istanbul, TR;

(210) 1423-97

(220) 22.05.1997

(511) 29, 30, 32

(540) **ÜLKER GOLF**

(510) 29 - Konzervované, sušené a varené ovocie a zelenina, rôsoly, zaváraniny, vajcia, mlieko, mliečne výrobky, srvátka, jedlé oleje a tuky.

30 - Trvanlivé a netrvanlivé pečivo, koláče, jemné pečivo, čokoláda, cukrovinky, čokoládové a nečokoládové cukrovinky, medové cukrovinky, bombóny, lízanky, sušienky, sucháre, slané tyčinky, cukrárske zákusky, čaj, kakao, káva, kávové náhradky, ovocný, vanilkový a škrobový cukor, zmrzlina, mrazené výrobky s čokoládou alebo kakaom, spracované obilné prípravky a vločky, cestoviny, múka a múčne výrobky, esencie do potravín, droždie, prášky do pečiva, soľ, horčica, korenie, ocot, chuťové omáčky, čierne korenie, ľad na chladenie.

32 - Sirupy, prípravky na výrobu nápojov, ovocné šťavy, nápoje z ovocných štiav.

- (730) **ÜLKER GIDA SANAYI VE TICARET A. S.**, Davutpasa Cad. No. 107, 34020 Topkapi, Istanbul, TR;

(210) 1424-97

(220) 22.05.1997

(511) 29, 30, 32

(540) **ÜLKER DIDO**

(510) 29 - Konzervované, sušené a varené ovocie a zelenina, rôsoly, zaváraniny, vajcia, mlieko, mliečne výrobky, srvátka, jedlé oleje a tuky.

30 - Trvanlivé a netrvanlivé pečivo, koláče, jemné pečivo, čokoláda, cukrovinky, čokoládové a nečokoládové cukrovinky, medové cukrovinky, bombóny, lízanky, sušienky, sucháre, slané tyčinky, cukrárske zákusky, čaj, kakao, káva, kávové náhradky, ovocný, vanilkový a škrobový cukor, zmrzlina, mrazené výrobky s čokoládou alebo kakaom, spracované obilné prípravky a vločky, cestoviny, múka a múčne výrobky, esencie do potravín, droždie, prášky do pečiva, soľ, horčica, korenie, ocot, chuťové omáčky, čierne korenie, ľad na chladenie.

32 - Sirupy, prípravky na výrobu nápojov, ovocné šťavy, nápoje z ovocných štiav.

- (730) **ÜLKER GIDA SANAYI VE TICARET A. S.**, Davutpasa Cad. No. 107, 34020 Topkapi, Istanbul, TR;

(210) 1425-97

(220) 22.05.1997

(511) 29, 30, 32

(540) **SUSAMLI**

(510) 29 - Konzervované, sušené a varené ovocie a zelenina, rôsoly, zaváraniny, vajcia, mlieko, mliečne výrobky, srvátka, jedlé oleje a tuky.

30 - Trvanlivé a netrvanlivé pečivo, koláče, jemné pečivo, čokoláda, cukrovinky, čokoládové a nečokoládové cukrovinky, medové cukrovinky, bombóny, lízanky, sušienky, sucháre, slané tyčinky, cukrárske zákusky, čaj, kakao, káva, kávové náhradky, ovocný, vanilkový a škrobový cukor, zmrzlina, mrazené výrobky s čokoládou alebo kakaom, spracované obilné prípravky a vločky, cestoviny, múka a múčne výrobky, esencie do potravín, droždie, prášky do pečiva, soľ, horčica, korenie, ocot, chuťové omáčky, čierne korenie, ľad na chladenie.

32 - Sirupy, prípravky na výrobu nápojov, ovocné šťavy, nápoje z ovocných štiav.

- (730) **ÜLKER GIDA SANAYI VE TICARET A. S.**, Davutpasa Cad. No. 107, 34020 Topkapi, Istanbul, TR;

(210) 1426-97

(220) 22.05.1997

(511) 29, 30, 32

(540) **ÜLKER**

(510) 29 - Konzervované, sušené a varené ovocie a zelenina, rôsoly, zaváraniny, vajcia, mlieko, mliečne výrobky, srvátka, jedlé oleje a tuky.

30 - Trvanlivé a netrvanlivé pečivo, koláče, jemné pečivo, čokoláda, cukrovinky, čokoládové a nečokoládové cukrovinky, medové cukrovinky, bombóny, lízanky, sušienky, sucháre, slané tyčinky, cukrárske zákusky, čaj, kakao, káva, kávové náhradky, ovocný, vanilkový a škrobový cukor, zmrzlina, mrazené výrobky s čokoládou alebo kakaom, spracované obilné prípravky a vločky, cestoviny, múka a múčne výrobky, esencie do potravín, droždie, prášky do pečiva, soľ, horčica, korenie, ocot, chuťové omáčky, čierne korenie, ľad na chladenie.

ťové omáčky, čierne korenie, ľad na chladenie.

32 - Sirupy, prípravky na výrobu nápojov, ovocné šťavy, nápoje z ovocných štiav.

- (730) **ÜLKER GIDA SANAYI VE TICARET A. S.**,
Davutpasa Cad. No. 107, 34020 Topkapı, Istanbul,
TR;

(210) 1427-97

(220) 22.05.1997

(511) 29, 30, 32

(540) **SÜRPRİZ**

- (510) 29 - Konzervované, sušené a varené ovocie a zelenina, rósoly, zaváraniny, vajcia, mlieko, mliečne výrobky, srvátka, jedlé oleje a tuky.

30 - Trvanlivé a netrvanlivé pečivo, koláče, jemné pečivo, čokoláda, cukrovinky, čokoládové a nečokoládové cukrovinky, medové cukrovinky, bonbóny, lízanky, sušienky, sucháre, slané tyčinky, cukrárske zákusky, čaj, kakao, káva, kávové náhradky, ovocný, vanilkový a škrobový cukor, zmrzlina, mrazené výrobky s čokoládou alebo kakaom, spracované obilné prípravky a vločky, cestoviny, múka a múčne výrobky, esencie do potravín, droždie, prášky do pečiva, soľ, horčica, korenie, ocot, chuťové omáčky, čierne korenie, ľad na chladenie.

32 - Sirupy, prípravky na výrobu nápojov, ovocné šťavy, nápoje z ovocných štiav.

- (730) **ÜLKER GIDA SANAYI VE TICARET A. S.**,
Davutpasa Cad. No. 107, 34020 Topkapı, Istanbul,
TR;

(210) 1428-97

(220) 22.05.1997

(511) 29, 30, 32

(540) **KREMALI**

- (510) 29 - Konzervované, sušené a varené ovocie a zelenina, rósoly, zaváraniny, vajcia, mlieko, mliečne výrobky, srvátka, jedlé oleje a tuky.

30 - Trvanlivé a netrvanlivé pečivo, koláče, jemné pečivo, čokoláda, cukrovinky, čokoládové a nečokoládové cukrovinky, medové cukrovinky, bonbóny, lízanky, sušienky, sucháre, slané tyčinky, cukrárske zákusky, čaj, kakao, káva, kávové náhradky, ovocný, vanilkový a škrobový cukor, zmrzlina, mrazené výrobky s čokoládou alebo kakaom, spracované obilné prípravky a vločky, cestoviny, múka a múčne výrobky, esencie do potravín, droždie, prášky do pečiva, soľ, horčica, korenie, ocot, chuťové omáčky, čierne korenie, ľad na chladenie.

32 - Sirupy, prípravky na výrobu nápojov, ovocné šťavy, nápoje z ovocných štiav.

- (730) **ÜLKER GIDA SANAYI VE TICARET A. S.**,
Davutpasa Cad. No. 107, 34020 Topkapı, Istanbul,
TR;

(210) 1429-97

(220) 22.05.1997

(511) 29, 30, 32

(540) **HAYLAYF**

- (510) 29 - Konzervované, sušené a varené ovocie a zelenina, rósoly, zaváraniny, vajcia, mlieko, mliečne vý-

robky, srvátka, jedlé oleje a tuky.

30 - Trvanlivé a netrvanlivé pečivo, koláče, jemné pečivo, čokoláda, cukrovinky, čokoládové a nečokoládové cukrovinky, medové cukrovinky, bonbóny, lízanky, sušienky, sucháre, slané tyčinky, cukrárske zákusky, čaj, kakao, káva, kávové náhradky, ovocný, vanilkový a škrobový cukor, zmrzlina, mrazené výrobky s čokoládou alebo kakaom, spracované obilné prípravky a vločky, cestoviny, múka a múčne výrobky, esencie do potravín, droždie, prášky do pečiva, soľ, horčica, korenie, ocot, chuťové omáčky, čierne korenie, ľad na chladenie.

32 - Sirupy, prípravky na výrobu nápojov, ovocné šťavy, nápoje z ovocných štiav.

- (730) **ÜLKER GIDA SANAYI VE TICARET A. S.**,
Davutpasa Cad. No. 107, 34020 Topkapı, Istanbul,
TR;

(210) 1430-97

(220) 22.05.1997

(511) 29, 30, 32

(540) **GIZI**

- (510) 29 - Konzervované, sušené a varené ovocie a zelenina, rósoly, zaváraniny, vajcia, mlieko, mliečne výrobky, srvátka, jedlé oleje a tuky.

30 - Trvanlivé a netrvanlivé pečivo, koláče, jemné pečivo, čokoláda, cukrovinky, čokoládové a nečokoládové cukrovinky, medové cukrovinky, bonbóny, lízanky, sušienky, sucháre, slané tyčinky, cukrárske zákusky, čaj, kakao, káva, kávové náhradky, ovocný, vanilkový a škrobový cukor, zmrzlina, mrazené výrobky s čokoládou alebo kakaom, spracované obilné prípravky a vločky, cestoviny, múka a múčne výrobky, esencie do potravín, droždie, prášky do pečiva, soľ, horčica, korenie, ocot, chuťové omáčky, čierne korenie, ľad na chladenie.

32 - Sirupy, prípravky na výrobu nápojov, ovocné šťavy, nápoje z ovocných štiav.

- (730) **ÜLKER GIDA SANAYI VE TICARET A. S.**,
Davutpasa Cad. No. 107, 34020 Topkapı, Istanbul,
TR;

(210) 1431-97

(220) 22.05.1997

(511) 29, 30, 32

(540) **CIZI**

- (510) 29 - Konzervované, sušené a varené ovocie a zelenina, rósoly, zaváraniny, vajcia, mlieko, mliečne výrobky, srvátka, jedlé oleje a tuky.

30 - Trvanlivé a netrvanlivé pečivo, koláče, jemné pečivo, čokoláda, cukrovinky, čokoládové a nečokoládové cukrovinky, medové cukrovinky, bonbóny, lízanky, sušienky, sucháre, slané tyčinky, cukrárske zákusky, čaj, kakao, káva, kávové náhradky, ovocný, vanilkový a škrobový cukor, zmrzlina, mrazené výrobky s čokoládou alebo kakaom, spracované obilné prípravky a vločky, cestoviny, múka a múčne výrobky, esencie do potravín, droždie, prášky do pečiva, soľ, horčica, korenie, ocot, chuťové omáčky, čierne korenie, ľad na chladenie.

32 - Sirupy, prípravky na výrobu nápojov, ovocné šťavy, nápoje z ovocných štiav.

(730) **ÜLKER GIDA SANAYI VE TICARET A. S.**,
Davutpasa Cad. No. 107, 34020 Topkapi, Istanbul,
TR;

(210) 1432-97
(220) 22.05.1997
(511) 29, 30, 32

(540) **BISKREM**

(510) 29 - Konzervované, sušené a varené ovocie a zelenina, rósoly, zaváraniny, vajcia, mlieko, mliečne výrobky, srvátka, jedlé oleje a tuky.

30 - Trvanlivé a netrvanlivé pečivo, koláče, jemné pečivo, čokoláda, cukrovinky, čokoládové a nečokoládové cukrovinky, medové cukrovinky, bombóny, lízanky, sušienky, sucháre, slané tyčinky, cukrárske zákusky, čaj, kakao, káva, kávové náhradky, ovocný, vanilkový a škrobový cukor, zmrzlina, mrazené výrobky s čokoládou alebo kakaom, spracované obilné prípravky a vločky, cestoviny, múka a múčne výrobky, esencie do potravín, droždie, prášky do pečiva, soľ, horčica, korenie, ocot, chuťové omáčky, čierne korenie, ľad na chladenie.

32 - Sirupy, prípravky na výrobu nápojov, ovocné šťavy, nápoje z ovocných štiav.

(730) **ÜLKER GIDA SANAYI VE TICARET A. S.**,
Davutpasa Cad. No. 107, 34020 Topkapi, Istanbul,
TR;

(210) 1433-97
(220) 22.05.1997
(511) 29, 30, 32

(540) **ALPELLA**

(510) 29 - Konzervované, sušené a varené ovocie a zelenina, rósoly, zaváraniny, vajcia, mlieko, mliečne výrobky, srvátka, jedlé oleje a tuky.

30 - Trvanlivé a netrvanlivé pečivo, koláče, jemné pečivo, čokoláda, cukrovinky, čokoládové a nečokoládové cukrovinky, medové cukrovinky, bombóny, lízanky, sušienky, sucháre, slané tyčinky, cukrárske zákusky, čaj, kakao, káva, kávové náhradky, ovocný, vanilkový a škrobový cukor, zmrzlina, mrazené výrobky s čokoládou alebo kakaom, spracované obilné prípravky a vločky, cestoviny, múka a múčne výrobky, esencie do potravín, droždie, prášky do pečiva, soľ, horčica, korenie, ocot, chuťové omáčky, čierne korenie, ľad na chladenie.

32 - Sirupy, prípravky na výrobu nápojov, ovocné šťavy, nápoje z ovocných štiav.

(730) **ÜLKER GIDA SANAYI VE TICARET A. S.**,
Davutpasa Cad. No. 107, 34020 Topkapi, Istanbul,
TR;

(210) 1434-97
(220) 22.05.1997
(511) 29, 30, 32

(540) **HALLEY**

(510) 29 - Konzervované, sušené a varené ovocie a zelenina, rósoly, zaváraniny, vajcia, mlieko, mliečne výrobky, srvátka, jedlé oleje a tuky.

30 - Trvanlivé a netrvanlivé pečivo, koláče, jemné pečivo, čokoláda, cukrovinky, čokoládové a nečokoládové cukrovinky, medové cukrovinky, bombóny, lízanky, sušienky, sucháre, slané tyčinky, cukrárske zákusky, čaj, kakao, káva, kávové náhradky, ovocný, vanilkový a škrobový cukor, zmrzlina, mrazené výrobky s čokoládou alebo kakaom, spracované obilné prípravky a vločky, cestoviny, múka a múčne výrobky, esencie do potravín, droždie, prášky do pečiva, soľ, horčica, korenie, ocot, chuťové omáčky, čierne korenie, ľad na chladenie.

32 - Sirupy, prípravky na výrobu nápojov, ovocné šťavy, nápoje z ovocných štiav.

(730) **ÜLKER GIDA SANAYI VE TICARET A. S.**,
Davutpasa Cad. No. 107, 34020 Topkapi, Istanbul,
TR;

(210) 1436-97
(220) 22.05.1997
(511) 29, 30, 32

(540) **CIKOLATALI GOFRET**

(510) 29 - Konzervované, sušené a varené ovocie a zelenina, rósoly, zaváraniny, vajcia, mlieko, mliečne výrobky, srvátka, jedlé oleje a tuky.

30 - Trvanlivé a netrvanlivé pečivo, koláče, jemné pečivo, čokoláda, cukrovinky, čokoládové a nečokoládové cukrovinky, medové cukrovinky, bombóny, lízanky, sušienky, sucháre, slané tyčinky, cukrárske zákusky, čaj, kakao, káva, kávové náhradky, ovocný, vanilkový a škrobový cukor, zmrzlina, mrazené výrobky s čokoládou alebo kakaom, spracované obilné prípravky a vločky, cestoviny, múka a múčne výrobky, esencie do potravín, droždie, prášky do pečiva, soľ, horčica, korenie, ocot, chuťové omáčky, čierne korenie, ľad na chladenie.

32 - Sirupy, prípravky na výrobu nápojov, ovocné šťavy, nápoje z ovocných štiav.

(730) **ÜLKER GIDA SANAYI VE TICARET A. S.**,
Davutpasa Cad. No. 107, 34020 Topkapi, Istanbul,
TR;

(210) 1437-97
(220) 22.05.1997
(511) 29, 30, 32

(540) **COKONAT**

(510) 29 - Konzervované, sušené a varené ovocie a zelenina, rósoly, zaváraniny, vajcia, mlieko, mliečne výrobky, srvátka, jedlé oleje a tuky.

30 - Trvanlivé a netrvanlivé pečivo, koláče, jemné pečivo, čokoláda, cukrovinky, čokoládové a nečokoládové cukrovinky, medové cukrovinky, bombóny, lízanky, sušienky, sucháre, slané tyčinky, cukrárske zákusky, čaj, kakao, káva, kávové náhradky, ovocný, vanilkový a škrobový cukor, zmrzlina, mrazené výrobky s čokoládou alebo kakaom, spracované obilné prípravky a vločky, cestoviny, múka a múčne výrobky, esencie do potravín, droždie, prášky do pečiva, soľ, horčica, korenie, ocot, chuťové omáčky, čierne korenie, ľad na chladenie.

32 - Sirupy, prípravky na výrobu nápojov, ovocné šťavy, nápoje z ovocných štiav.

(730) **ÜLKER GIDA SANAYI VE TICARET A. S.**,
Davutpasa Cad. No. 107, 34020 Topkapi, Istanbul,
TR;

(210) 1438-97
(220) 22.05.1997
(511) 29, 30, 32

(540) **COKOMEL**

(510) 29 - Konzervované, sušené a varené ovocie a zele-
nina, rôsoly, zavaraniny, vajcia, mlieko, mliečne vý-
robky, srvátka, jedlé oleje a tuky.

30 - Trvanlivé a netrvanlivé pečivo, koláče, jemné
pečivo, čokoláda, cukrovinky, čokoládové a nečo-
koládové cukrovinky, medové cukrovinky, bonbó-
ny, lízanky, sušienky, sucháre, slané tyčinky, cuk-
rárske zákusky, čaj, kakao, káva, kávové náhradky,
ovocný, vanilkový a škrobový cukor, zmrzlina,
mrazené výrobky s čokoládou alebo kakaom, spracovan-
é obilné prípravky a vločky, cestoviny, múka
a múčne výrobky, esencie do potravín, droždie,
prášky do pečiva, soľ, horčica, korenie, ocot, chu-
ťové omáčky, čierne korenie, ľad na chladenie.

32 - Sirupy, prípravky na výrobu nápojov, ovocné
šťavy, nápoje z ovocných štiav.

(730) **ÜLKER GIDA SANAYI VE TICARET A. S.**,
Davutpasa Cad. No. 107, 34020 Topkapi, Istanbul,
TR;

(210) 1439-97
(220) 22.05.1997
(511) 29, 30, 32

(540) **IKRAM**

(510) 29 - Konzervované, sušené a varené ovocie a zele-
nina, rôsoly, zavaraniny, vajcia, mlieko, mliečne vý-
robky, srvátka, jedlé oleje a tuky.

30 - Trvanlivé a netrvanlivé pečivo, koláče, jemné
pečivo, čokoláda, cukrovinky, čokoládové a nečo-
koládové cukrovinky, medové cukrovinky, bonbó-
ny, lízanky, sušienky, sucháre, slané tyčinky, cuk-
rárske zákusky, čaj, kakao, káva, kávové náhradky,
ovocný, vanilkový a škrobový cukor, zmrzlina,
mrazené výrobky s čokoládou alebo kakaom, spracovan-
é obilné prípravky a vločky, cestoviny, múka
a múčne výrobky, esencie do potravín, droždie,
prášky do pečiva, soľ, horčica, korenie, ocot, chu-
ťové omáčky, čierne korenie, ľad na chladenie.

32 - Sirupy, prípravky na výrobu nápojov, ovocné
šťavy, nápoje z ovocných štiav.

(730) **ÜLKER GIDA SANAYI VE TICARET A. S.**,
Davutpasa Cad. No. 107, 34020 Topkapi, Istanbul,
TR;

(210) 1555-97
(220) 09.06.1997
(511) 1, 2, 3, 5, 10, 35, 39

(540)

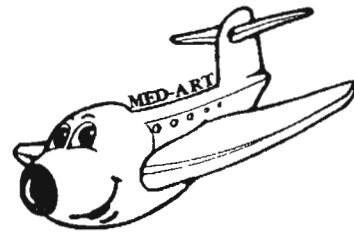

(510) 1 - Chemikálie pre priemysel, vedu, fotografiu, che-
mikálie pre poľnohospodárstvo, záhradníctvo, les-
níctvo v triede I; umelé živice v nespracovanom
stave, plastické hmoty v nespracovanom stave; pôd-
ne hnojivá; zmesi do hasiacich prístrojov; prípravky
na kalenie a zváranie kovov; chemické látky na
konzervovanie potravín; triesloviny; lepidlá a spoji-
vá používané v priemysle.

2 - Farby, fermeže, laky; ochranné prostriedky pro-
ti hrdzi a poškodeniu dreva; farbivá; moridlá; prí-
rodné živice v surovom stave; kovy vo forme fólií a
práškov pre maliarov, dekoratérov, tlačiarov a u-
melcov.

3 - Bieliace a iné prípravky na pranie a čistenie bie-
lizne; prípravky na čistenie, leštenie, odmasťovanie
a brúsenie; mydlá; voňavkárské výrobky, éterické
oleje, kozmetické prípravky, vlasové vodičky; prí-
pravky na čistenie zubov; sanitárne prípravky.

5 - Farmaceutické, zverolekárské a zdravotnícke
prípravky; dietetické látky prispôsobené na lekárske
účely, potrava pre dojčatá; náplasti, obvazový mate-
riál; hmoty na plombovanie zubov a zubné vosky;
dezinfekčné prostriedky; prípravky na ničenie hmy-
zu; fungicidy, herbicidy.

10 - Prístroje a nástroje chirurgické, lekárske, zu-
bárske a zverolekárské; umelé končatiny, umelé oči
a zubné protézy; ortopedické pomôcky; šijacie ma-
teriály.

35 - Sprostredkovateľská činnosť v oblasti obchodu
s uvedenými tovarmi; lízingová činnosť; sprostred-
kovanie lízingovej činnosti.

39 - Distribúcia kozmetických prípravkov, chemi-
kálií, špeciálneho zdravotníckeho materiálu, zdra-
votníckych prístrojov, zdravotníckej techniky; veľ-
kodistribúcia liečiv; sprostredkovanie distribúcie
tovarov; cestná nákladná doprava.

(730) **MED - ART, spol. s r. o.**, Železničná 4, 929 01
Dunajská Streda, SK;

(210) 1559-97
(220) 09.06.1997
(511) 29, 30
(540)



(510) 29 - Mäso, ryby vrátane mäkkýšov a kôrovcov, hydina, zverina; mäsové výtlačky; konzervované, sušené a tepelne spracované ovocie a zelenina; rôsoľy, džemy, marmelády, ovocné zaváraniny, ovocné pretlaky; vajcia, mlieko a iné mliečne výrobky vrátane mliečnych nápojov, jedlé oleje a tuky; konzervy s ovocím, konzervy s rybami, konzervy so zeleninou, mäsové konzervy.

30 - Káva, čaj, kakao, cukor, ryža, tapioka, ságo, kávové náhradky, nápoje z kávy, kakaa alebo čokolády; múka a výrobky z obilia, obilniny určené na ľudskú spotrebu, napr. ovsené vločky, chlieb, pekárske a cukrárske výrobky, zmrzliny; med, melasový sirup; kvasnice, prášky do pečiva; soľ, horčica; ocot, omáčky ako chuťové prísady; korenie; ľad.

(730) **PepsiCo, Inc.**, spoločnosť zriadená podľa zákonov štátu North Carolina, 700 Anderson Hill Road, Purchase, New York 10577, US;

(210) 1573-97
(220) 10.06.1997
(511) 6, 9, 19, 35, 36, 37, 39, 42
(540)



(510) 6 - Značky kovové na vozidlá; dopravné značky kovové; kovové signalizačné a návěstné tabule; stavidlá kovové; stavebný materiál kovový; stavby prenosné kovové.

9 - Dopravné signalizačné zariadenia svetelné a mechanické; signalizačné zariadenia požiarne; signalizačné zvončeky a výstražné prístroje elektrické; signalizačné návěstí, dopravné značky svetelné a mechanické, signalizačné panely; informačné tabule elektronické.

19 - Signalizačné panely nekovové s výnimkou svetelných; stavby prenosné okrem kovových; stavebný materiál okrem kovového; stavebné panely okrem kovových.

35 - Obchodné a komerčné informácie; služby, poradenstvo v obchodnej činnosti; prieskum obchodný; prieskum trhu.

36 - Prenájom nehnuteľností a bytov.

37 - Prenájom stavebných strojov a zariadení; stavebníctvo; stavba, údržba a servis dopravných zariadení, značiek a značení; stavebný dozor; stavebné informácie; značenie dopravných komunikácií dopravnými značkami a nápismi.

39 - Doprava osobná a nákladná; informácie o doprave.

42 - Projektovanie stavieb; projektová činnosť, štúdie technických projektov, projekty v doprave, dopravných zariadení a značenie dopravných komunikácií; zostavovanie stavebných výkresov; zostavovanie dokumentácií o dopravných značkách, značení a signalizácii.

(730) **K2J, spol. s r. o.**, Ivánska cesta 23, 823 57 Bratislava, SK;

(210) 1599-97
(220) 11.06.1997
(511) 9

(540) **KEYMUSIC**

(510) 9 - Softvér a hardvér určený pre oblasť hudobného priemyslu.

(730) **Pavelka Rastislav M.**, Irkutská 8, 040 12 Košice, SK;

(210) 1600-97
(220) 11.06.1997
(511) 9

(540) **KEYBOARD PAVELKA**

(510) 9 - Softvér a hardvér určený pre oblasť hudobného priemyslu.

(730) **Pavelka Rastislav M.**, Irkutská 8, 040 12 Košice, SK;

(210) 1702-97
(220) 18.06.1997
(511) 16, 20, 35, 41, 42
(540)

MAK
S T U D I O

(510) 16 - Periodické a neperiodické publikácie.

20 - Kovový nábytok, kancelársky nábytok, umelecké diela z dreva, sadry, plastov a vosku.

35 - Reklamná agentúra, aranžovanie výkladov, organizovanie reklamných výstav, vydávanie a aktualizovanie reklamných materiálov, prenájom reklamných plôch, uverejňovanie reklamných textov, rozširovanie reklamných materiálov zákazníkom.

41 - Vydávanie kníh, časopisov, textov, odbornej literatúry.

42 - Architektonické poradenstvo, grafický dizajn, priemyselný dizajn, umelecký dizajn, interiérová výzdoba, projektová činnosť, profesionálne poradenstvo a sprostredkovateľská činnosť v oblasti architektúry, urbanizmu, interiéru, dizajnu, voľného a úžitkového umenia, overovanie pravosti umeleckých diel, služby v oblasti záhradnej architektúry, urbanistické plánovanie, činnosť v oblasti voľného a úžitkového umenia, interiérov a dizajnu.

(730) **MAKSTUDIO, spol. s r. o.**, Stromová 10, 831 07 Bratislava, SK;

(210) 1807-97
(220) 09.06.1999
(511) 9, 11

(540)



(510) 9 - Ampérmetre, automobilové zapalovače, blikavé svetlá, elektrické bzučiaky, elektromagnetické cievky, elektrické cievky, automatické časové spínače, čítače čiarového kódu, čítacie zariadenia v informatike, elektrodynamické zariadenia na diaľkové ovládanie návestidiel, elektrické zariadenia na diaľkové ovládanie priemyselných operácií, elektrické zariadenia na diaľkové zapalovanie, svetelné alebo mechanické dopravné značky, elektrické dverové zvončeky, elektrické zariadenia na diaľkové ovládanie priemyselných procesov, zariadenia na rezanie elektrickým oblúkom, zariadenia na zváranie elektrickým oblúkom, galvanizačné zariadenia, hracie automaty uvádzané do činnosti vhadením mince, hracie skrinky uvádzané do chodu vhadením mince, elektrotechnické invertory, elektrické zariadenia proti krádeži, svetelné majáky a bóje, elektrické meniče, meracie pomôcky, meracie prístroje, elektrické meracie zariadenia, meradlá, modemy, nabijacie agregáty na elektrické batérie, nabijacky akumulátorov, neónové reklamy, elektrotechnické obmedzovače, elektrotechnické odrušovače, ohmmetre, elektrické otváranie dverí, periférne zariadenia počítačov, počítače, počítačové klávesnice, počítačové pamäte, poistky, poplašné zariadenia, prerušovače, presné meracie prístroje, rádioprijímače, videoprijímače, elektrické zariadenia na prítahovanie a ničenie hmyzu, prúdové usmerňovače, elektrotechnické radiče článkov, rádiotelefonné zariadenia, registračné pokladnice, elektrické regulátory, regulátory napätia do automobilov, elektrické regulátory svetla, elektrické relé, elektrické reostaty a regulátory na tlmenie svetla, riadiace panely, automatické rozvádzače ako stroje, elektrické rozvodné panely, rozvodné a spínacie skrine, svetelné alebo mechanické signalizačné panely, požiarne signalizačné zariadenia, elektrické signalizačné zvončeky, vysielacie elektronických signálov, skrinky a škatule na reproduktory, elektrické skriňové rozvádzače, skúšobné prístroje s výnimkou prístrojov na lekárske účely, snímače ako zariadenia na spracovanie údajov, elektrické spájkovačky, spínače, spojky elektrické, spojky na elektrické káble, spojovacie skrinky v elektrotechnike, reklamné svetelné tabule, elektrotechnické svorky, telefónne prístroje, termostaty, termostaty do dopravných prostriedkov, elektrické tlmivé svetla, elektrotechnické transformátory, elektrické vodiče, voltmetre, elektrické výbojky s výnimkou výbojok na osvetlenie, vypínače, telekomunikačné vysielacie zariadenia, vysielacie elektronických signálov, vysokofrekvenčné prístroje, zabezpečovacie zariadenia proti odcudzeniu, elektrické zámky, elektrické zariadenia na zapalovanie, zariadenia na elektrické zváranie, zariadenia na rezanie elektrickým oblúkom, zariadenia na spracovanie údajov, elektrické zástrčky, zásuvky, zástrčky a

iné elektrické spojky, zosilňovače, elektrické zväracie zariadenia, zvončeky ako poplašné zariadenia, elektrické signalizačné zvončeky, zvukové poplašné zariadenia, zvukové signálne zariadenia, bezpečnostné zariadenia pre železničnú dopravu, žiarivky ako svetidlá a elektrónky.

11 - Osvetľovacie prístroje a zariadenia, stropné svetlá.

(730) **S PoweR product, s. r. o.**, Odborárska 52, 830 03 Bratislava, SK;

(210) 1845-97
(220) 03.07.1997
(511) 9
(540)



TRADE HaS s.r.o.

(510) 9 - Počítače, registračné pokladnice.
(730) **TRADE HAS, s. r. o.**, Martanovičova 25, 810 11 Bratislava, SK;

(210) 1897-97
(220) 07.07.1997
(511) 33
(540)



(510) 33 - Víno.
(730) **VÍNO NITRA, spol. s r. o.**, Vinárska 1, 951 41 Lužianky, SK;

(210) 1941-97
(220) 09.07.1997
(511) 42
(540)

au bon pain

THE BAKERY CAFÉ

(510) 42 - Reštauračné služby, pekárske služby.
(730) **ABP Holdings, Inc.**, spoločnosť zriadená podľa zákonov štátu Delaware, 19 Fid Kennedy Avenue, Boston, Massachusetts 02210-2497, US;

(210) 1957-97
(220) 10.07.1997
(511) 29, 30, 32, 35
(540)



(510) 29 - Mäso, ryby, hydina, divina, mäsové výťažky, klobásy, salámy, jaternice, tlačienky, párky, pečienka, slanina, šunka, údeniny, mrazené ryby, mrazená hydina, mrazená divina, konzervované mäso, konzervované ryby, kôrovce, langusty, ustrice, mäkkýše, mušle, rybíe plátky, sardinky, slimáky, tuniaky, konzervované, sušené, mrazené a varené ovocie a zelenina, rôsoly a zavaraniny, maslo, vajcia, mlieko, syry, smotana, jogurty, kefir, mliečne výrobky, jedlé oleje a tuky, potraviny solené, potraviny z rýb, zemiakové hranolčeky, zemiakové lupienky, hrozienka, spracované oriešky, džemy.

30 - Káva, čaj, kakao, cukor, ryža, tapioka, ságo, kávové náhradky, múka a obilninové prípravky, chlieb, sušienky, sucháre, zákusky, koláče, jemné pečivo a cukrovinky, čokoláda, zmrzlina, prísady do zmrzliny, kečup, cestoviny, med, pizza, torty, sirup z melasy, kvasnice, prášky do pečiva, soľ, horčica, korenie, ocot, chuťové omáčky, koreniny, ľad na chladenie.

32 - Pivo, ľahké pívá a ležiaky, minerálne vody, šumivé a iné nealkoholické nápoje, sirupy a prípravky na prípravu nápojov.

35 - Sprostredkovateľská činnosť v oblasti obchodu a vykonávania obchodných operácií zameraných na export, reexport, viazané a kompenzačné obchody zamerané na uvedené tovary, marketing, odborné obchodné poradenstvo.

(730) GASTROTOP, a. s., Moravská 898, 908 48 Kopčany, SK;

(210) 1958-97
(220) 10.07.1997
(511) 29, 30, 32, 35
(540)



(510) 29 - Mäso, ryby, hydina, divina, mäsové výťažky, klobásy, salámy, jaternice, tlačienky, párky, pečienka, slanina, šunka, údeniny, mrazené ryby, mrazená hydina, mrazená divina, konzervované mäso, konzervované ryby, kôrovce, langusty, ustrice, mäkkýše, mušle, rybíe plátky, sardinky, slimáky, tuniaky, konzervované, sušené, mrazené a varené ovocie a zelenina, rôsoly a zavaraniny, maslo, vajcia, mlieko, syry, smotana, jogurty, kefir, mliečne výrobky, jedlé oleje a tuky, potraviny solené, potraviny z rýb, zemiakové hranolčeky, zemiakové lupienky, hrozienka, spracované oriešky, džemy.

30 - Káva, čaj, kakao, cukor, ryža, tapioka, ságo, kávové náhradky, múka a obilninové prípravky, chlieb, sušienky, sucháre, zákusky, koláče, jemné pečivo a cukrovinky, čokoláda, zmrzlina, prísady do zmrzliny, kečup, cestoviny, med, pizza, torty, sirup z melasy, kvasnice, prášky do pečiva, soľ, horčica, korenie, ocot, chuťové omáčky, koreniny, ľad na chladenie.

32 - Pivo, ľahké pívá a ležiaky, minerálne vody, šumivé a iné nealkoholické nápoje, sirupy a prípravky na prípravu nápojov.

35 - Sprostredkovateľská činnosť v oblasti obchodu a vykonávania obchodných operácií zameraných na export, reexport, viazané a kompenzačné obchody zamerané na uvedené tovary, marketing, odborné obchodné poradenstvo.

(730) GASTROTOP, a. s., Moravská 898, 908 48 Kopčany, SK;

(210) 1972-97
(220) 11.07.1997
(591) biela, zlatá, žltá, oranžová, červená, modrá, tmavomodrá
(511) 32
(540)



(510) 32 - Pivo, svetlé a tmavé pivo.
(730) Oy Hartwall Ab, Helsinki, FI;

(210) 1996-97
(220) 14.07.1997
(310) 122399
(320) 22.05.1997
(330) CZ
(511) 6, 7, 8, 12, 19, 37, 42
(540) BLAIMER

(510) 6 - Kovové polotovary ako výlisky, výkovky a zvarence, zámočnicke výrobky (drobný železiarsky tovar), kovové zvarané konštrukcie.

7 - Strojové súčasti a podzostavy, nástroje určené na strojový pohon.

8 - Ručné nástroje strižné, ťahové, ohýbacie, lisovacie, kombinované a postupové.

12 - Kovové súčiastky pozemných vozidiel zaradené v tejto triede.

19 - Konštrukcie s výnimkou kovových.

37 - Opravy nástrojov, strojov, prípravkov a technologických zariadení.

42 - Výskum a vývoj nových výrobkov, vývoj a konštrukcia najmä nástrojov.

(730) **BLAIMER INTERNATIONAL, spol. s r. o.**,
Mladoboleslavská 692, 294 21 Bělá pod Bezdězem,
CZ;

(210) 1998-97
(220) 14.07.1997
(310) 122401
(320) 22.05.1997
(330) CZ
(511) 6, 7, 8, 12, 19, 37, 42
(540)



(510) 6 - Kovové polotovary ako výlisky, výkovky a zvarence, zámočnicke výrobky (drobný železiarsky tovar), kovové zvarané konštrukcie.
7 - Strojové súčasti a podzostavy, nástroje určené na strojový pohon.
8 - Ručné nástroje strižné, ťahové, ohýbacie, lisovacie, kombinované a postupové.
12 - Kovové súčastky pozemných vozidiel zaradené v tejto triede.
19 - Konštrukcie s výnimkou kovových.
37 - Opravy nástrojov, strojov, prípravkov a technologických zariadení.
42 - Výskum a vývoj nových výrobkov, vývoj a konštrukcia najmä nástrojov.

(730) **BLAIMER INTERNATIONAL, spol. s r. o.**,
Mladoboleslavská 692, 294 21 Bělá pod Bezdězem,
CZ;

(210) 2055-97
(220) 18.07.1997
(591) čierna, žltá, červená, biela
(511) 11, 35, 37, 42
(540)



(510) 11 - Zariadenia na vykurovanie, najmä súbory plynových kotlov, kontajnerové plynové kotly a súbory kontajnerových plynových kotlov.
35 - Služby v obchodných veciach s vykurovacími zariadeniami, najmä so súbormi plynových kotlov, s kontajnerovými plynovými kotlami a so súbormi kontajnerových plynových kotlov.
37 - Montáž, opravy, rekonštrukcie a servis vykurovacích zariadení, najmä súborov plynových kotlov, kontajnerových plynových kotlov a súborov kontajnerových plynových kotlov.
42 - Revízie a skúšky zariadení na vykurovanie, najmä súborov plynových kotlov, kontajnerových plynových kotlov a súborov kontajnerových plynových kotlov.

(730) **SUKMONT, a. s.**, Vihorlatská 1429, 069 01 Snina,
SK;

(210) 2056-97
(220) 18.07.1997
(591) čierna, červená, fialová, sivá
(511) 11, 35, 37, 42
(540)



(510) 11 - Zariadenia na vykurovanie, najmä teplovodné plynové kotly.
35 - Služby v obchodných veciach s vykurovacími zariadeniami, najmä s teplovodnými plynovými kotlami.
37 - Montáž, opravy, rekonštrukcie a servis vykurovacích zariadení, najmä teplovodných plynových kotlov.
42 - Revízie a skúšky zariadení na vykurovanie, najmä teplovodných plynových kotlov.

(730) **SUKMONT, a. s.**, Vihorlatská 1429, 069 01 Snina,
SK;

(210) 2095-97
(220) 21.07.1997
(511) 41
(540)



(510) 41 - Agentúra sprostredkovávajúca divadelných, koncertných, varietných, výtvarných a iných umelcov; výroba televíznych programov; výroba videofilmov; televízna zábava; filmová tvorba.

(730) **Ad oculus, umelecká agentúra, spol. s r. o.**, Rozvodná 9, 831 01 Bratislava, SK;

(210) 2104-97
(220) 21.07.1997
(511) 29, 32, 39
(540)



(510) 29 - Konzervované a tepelne opracované ovocie a zelenina.

32 - Nealkoholické nápoje, ovocné šťavy, sirupy a iné prípravky na výrobu nápojov.

39 - Doprava, balenie a skladovanie tovaru.

(730) **SAP, spol. s r. o.**, Pod Vinbargom 1, 085 01 Bardejov, SK;

(210) 2160-97
(220) 28.07.1997
(511) 7, 21

(540) **MAXIMAT**

(510) 7 - Stroje používané v poľnohospodárskom podnikaní, a to kŕmne zariadenia a kŕmne inštalácie, špeciálne vyvinuté diely a príslušenstvo takýchto prístrojov. Dávkovacie zariadenie ku kŕmnyim strojom a inštaláciám a diely a príslušenstvo týchto strojov.

21 - Napájacie žľaby, napájacie misky a napájacie džbery (zásobníky, kŕmne žľaby, kŕmne misky, kŕmne jasle a kŕmne džbery), zásobníky.

(730) **Echberg Foderanlaeg A/S**, Knudlundvej 14-16, DK-8653 Them, DK;

(210) 2176-97
(220) 30.07.1997
(511) 32
(540)



(510) 32 - Pivo, minerálne a sytené vody a iné nealkoholické nápoje, ovocné nápoje a šťavy, sirupy a iné prípravky na výrobu nápojov.

(730) **Pivovar Urpín B. B., s. r. o.**, Lesnícka 12, 976 13 Slovenská Lupča, SK;

(210) 2177-97
(220) 30.07.1997
(511) 32
(540)



(510) 32 - Pivo, minerálne a sytené vody a iné nealkoholické nápoje, ovocné nápoje a šťavy, sirupy a iné prípravky na výrobu nápojov.

(730) **Pivovar Urpín B. B., s. r. o.**, Lesnícka 12, 976 13 Slovenská Lupča, SK;

(210) 2185-97
(220) 30.07.1997
(310) 121524
(320) 24.04.1997
(330) CZ
(591) čierna, zelená, červená, modrá
(511) 17, 37, 40
(540)



(510) 17 - Plastické hmoty ako polotovary; výlisky z plastických hmôt patriace do triedy 17; vypchávkové materiály z plastov; plastové dosky, fólie, hadice, potrubné plášte, rúry, tyče.

37 - Stavby; opravy priemyselných a strojníckych zariadení, najmä tepelných, klimatizačných a ventilačných zariadení; opravy výrobkov z plastických hmôt; opravy rozvodov médií, najmä kvapalín; opravy elektrorozvodných systémov.

40 - Spracovanie a úprava materiálov, najmä ochrana materiálov plastickými hmotami.

(730) **PLASTMETAL ENGINEERING, spol. s r. o.**, 330 03 Chrást u Plzně 10, CZ;

(210) 2192-97
(220) 31.07.1997
(511) 1, 6, 7, 35, 36, 37, 40
(540)



(510) 1 - Prípravky na zošľachtovanie kovov.

6 - Kovové konštrukcie.

7 - Obrábacie stroje, jednoduché kovové výrobky ako sú nástroje, náradie a formy, všetky ako súčasť strojov.

35 - Činnosť organizačných poradcov, účtovné poradenstvo, vedenie účtovníctva.

36 - Činnosť ekonomických poradcov - finančné analýzy, klíring, finančníctvo, informácie o poistení.

37 - Montáže, inštalácia a opravy strojov a zariadení.

40 - Kovoobrábanie, povrchová úprava kovov, zošľachtovanie kovov, zváranie.

(730) **DIAMOAK, obchodno - výrobné družstvo**, Centrum 12/17, 017 01 Považská Bystrica, SK;

(210) 2224-97
(220) 05.08.1997
(511) 6, 7, 9, 11, 12

(540)



- (510) 6 - Dýzy kovové, regálové stojany kovové.
 7 - Zapaľovacie sviečky do spaľovacích motorov, obrábacie stroje, ručné náradie na motorický pohon, pneumatikové náradie, umývacie linky vrátane na tlakovú vodu, lakovacie boxy, univerzálne a vyrovnávacie stolice, vysávače, zdvíhacie zariadenia, zariadenia na odsávanie výfukových plynov.
 9 - Valcové a doskové skúšačky brzd, zariadenia na nastavovanie svetiel, analyzátory výfukových plynov, dymomery, zariadenia na meranie geometrie.
 11 - Sušiacie boxy.
 12 - Vyvažovacie a vyzúvacie zariadenia na pneumatiky.
- (730) **J. S. TRADING, s. r. o.**, Pražská 63, 102 00 Praha 10, CZ;

(210) 2231-97
 (220) 05.08.1997
 (511) 9, 16, 36, 38
 (540)



- (510) 9 - Telefónne prístroje, telefónne prístroje so záznamníkom, záznamníky, telefaxové zariadenia, pobočkové telefónne ústredne, zariadenia ISDN (Integrated Services Digital Network), doplnkové zariadenia a inštalovaný materiál ku koncovým telekomunikačným zariadeniam, telefónne sekretárske súpravy.
 16 - Karty (telefónne, predplatené, volacie), telefónne zoznamy.
 35 - Vzťahy s verejnosťou, poradenstvo (odborné, obchodné), reklamy, predvádzanie služieb alebo výrobkov na reklamné účely a podporu predaja, prieskum trhu.
 38 - Telegramy (posielanie a prenos), telexové služby, telefonické služby a komunikácia pomocou telefónov, informácie z oblastí telekomunikácií, prenosy správ alebo obrázkov pomocou počítača, výzvy (rádiotelefónna služba).
- (730) **Slovenské telekomunikácie, a. s.**, Námestie slobody 6, 817 62 Bratislava, SK;

(210) 2354-97
 (220) 18.08.1997
 (511) 29

(540) **FANTASIA**

- (510) 29 - Mliečne dezerty, jogurty, smotany, smotanové dezerty, nezrejúce syry, tvaroh.
- (730) **COMPAGNIE GERVAIS DANONE (société anonyme)**, 126-130, rue Jules Guesde, 92300 Levallois-Perret, FR;

(210) 2357-97
 (220) 19.08.1997
 (511) 3

(540) **IMPULSE ZEN**

- (510) 3 - Mydlá; voňavkárske výrobky, éterické oleje; vlasové vody; prípravky na čistenie zubov a starostlivosť o chrup; ústne vody bez liečivých účinkov; dezodoranty; antiperspiranty na osobné použitie; ne-liečivé toaletné prípravky.
- (730) **UNILEVER NV**, Weena 455, 3013 AL Rotterdam, NL;

(210) 2358-97
 (220) 19.08.1997
 (511) 3
 (540)



- (510) 3 - Mydlá; tekuté mydlá; kúpeľové a sprchovacie prípravky, kúpeľové peny, sprchovacie gély; prípravky na holenie a po holení; voňavkárske výrobky, éterické oleje; kozmetické prípravky; parfumované vrecká; prípravky na vlasy; prípravky na ošetrovanie pleti a pokožky; dezodoranty na osobné použitie; bieliace a iné prípravky na pranie; prípravky na čistenie, leštenie, odmasťovanie a brúsenie.
- (730) **UNILEVER NV**, Weena 455, 3013 AL Rotterdam, NL;

(210) 2359-97
 (220) 19.08.1997
 (511) 3
 (540)



- (510) 3 - Mydlá; tekuté mydlá; kúpeľové a sprchovacie prípravky, kúpeľové peny, sprchovacie gély; prípravky na holenie a po holení; voňavkárske výrobky, éterické oleje; kozmetické prípravky; parfumované vrecká; prípravky na vlasy; prípravky na ošetrovanie pleti a pokožky; dezodoranty na osobné použitie; bieliace a iné prípravky na pranie; prípravky na čistenie, leštenie, odmasťovanie a brúsenie.
- (730) **UNILEVER NV**, Weena 455, 3013 AL Rotterdam, NL;

(210) 2360-97
(220) 19.08.1997
(511) 30

(540) **WRIGLEY'S EXTRA**

(510) 30 - Žuvačky.
(730) **WM. WRIGLEY JR. COMPANY**, 410 North Michigan Avenue, Chicago, Illinois 60611, US;

(210) 2361-97
(220) 19.08.1997
(511) 21

(540) **FLEXAROO**

(510) 21 - Zubné kefky.
(730) **Beecham Group p. l. c.**, Four New Horizons Court, Harlequin Avenue, Brentford, Middlesex TW8 9EP, GB;

(210) 2365-97
(220) 19.08.1997
(511) 5

(540) **ABBOTT ALCYON**

(510) 5 - Farmaceutické, veterinárne a zdravotnícke výrobky v triede 5, dietetické substancie na lekárske účely, potraviny pre deti, náplasti, obväzové materiály, hmoty na plombovanie zubov, zubolekársky vosk, dezinfekčné prostriedky, prípravky na hubenie živočíšnych škodcov, fungicidy, herbicidy.
(730) **ABBOTT LABORATORIES**, Abbott Park, Illinois 60064, US;

(210) 2366-97
(220) 19.08.1997
(511) 10

(540) **ALCYON**

(510) 10 - Chirurgické, lekárske, zubné a veterinárne prístroje a zariadenia, umelé údy, oči a zuby, ortopedické potreby, šijací materiál.
(730) **ABBOTT LABORATORIES**, Abbott Park, Illinois 60064, US;

(210) 2369-97
(220) 20.08.1997
(511) 32

(540) **MOUNTAIN DEW**

(510) 32 - Minerálne a sytené vody a iné nealkoholické nápoje; ovocné nápoje a ovocné šťavy; sirupy a iné prípravky na výrobu nápojov.
(730) **PepsiCo, Inc.**, spoločnosť organizovaná a existujúca podľa zákonov štátu North Carolina, 700 Anderson Hill Road, Purchase, New York 10577, US;

(210) 2371-97
(220) 20.08.1997
(511) 35, 42

(540)



(510) 35 - Reklama, reklamné agentúry, rozširovanie reklamných materiálov zákazníkom, rozširovanie reklamných oznamov, uverejňovanie reklamných textov, vzťahy s verejnosťou, sprostredkovanie predaja a nákupu reklamných tovarov.
42 - Grafický dizajn.
(730) **MULTI-GRAPH REKLAMA & KOMUNIKÁCIA**, Lazaretská 4, 811 08 Bratislava, SK;

(210) 2372-97
(220) 20.08.1997
(511) 24, 25

(540) **RICHELIEU**

(510) 24 - Textilné výrobky - detské vyšívane deky, nánožníky, detské vankúše, detské kočíkové súpravy, zavinovačky dlhé a štvorcové, osušky, žinky, posteľné oblečenie, utierky.
25 - Zástery, košielky, čepčeky, župany, podbradníky.
(730) **Korytková Viera - RICHELIEU**, J. Grešáka 11, 085 01 Bardejov, SK;

(210) 2380-97
(220) 22.08.1997
(591) biela, hnedá, béžová, čierna, žltá, modrá, tehlovo-červená
(511) 25
(540)

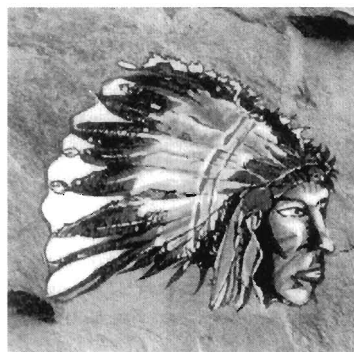

(510) 25 - Obuv všetkých druhov, čižmy, obuv na basketbal, tenisová obuv, obuv na bedminton, futbalová obuv, bežecká obuv, horolezecká obuv, domáca obuv, sandále.
(730) **THE ASIA MERCHANDISE CO.**, 9F, No.302, Sec.1, Taichung Kang Rd, Taichung, TW;

(210) 2388-97
(220) 22.08.1997
(511) 13, 28

(540)



(510) 13 - Lovecké luky, kuše, šípy a ostatné lukostrelecké potreby a náradie.

28 - Hračky pre domáce zvieratá; nepoživatelné žuvacie a hryzávané hračky pre zvieratá; rybárske potreby, napr. prúty, navijaky, rybárske háčiky, plaváky, čerene; rybárske tyče; bidlá; rybárske vlasce a potreby na rybolov na udicu, vnaďidlá, umelé mušky, príťažlivé nástrahy, blyskáče, návnady, podberáky, siete a všetky ďalšie potreby pre rybárov patriace do tejto triedy.

(730) AQUAZONA, s. r. o., Nám. bratří Čapků 9, 370 07 České Budejovice, CZ;

(210) 2389-97

(220) 22.08.1997

(591) modrá, zlatá

(511) 32

(540)



(510) 32 - Pivo.

(730) Slovak International Tabak, a. s., Mlynské Nivy č. 54, 824 53 Bratislava, SK;

(210) 2467-97

(220) 28.08.1997

(511) 3, 4, 7, 9, 12, 13, 18, 25, 28, 35, 36, 37, 42

(540)



(510) 3 - Kozmetika, autokozmetika a čistiace prostriedky.

4 - Pohonné hmoty, mazadlá, vykurovacie oleje, ropa, ropné deriváty a nerastné suroviny - uhlie na vykurovanie, koks, antracit.

7 - Stavebné a poľnohospodárske stroje, ich časti a súčasti patriace do triedy 7.

9 - Spotrebná elektronika patriaca do triedy 9, elektronické a elektrotechnické indikátory plynov.

12 - Osobné, nákladné, špeciálne a účelové vozidlá, vojenské vozidlá, lietadlá, vrtuľníky, lode, tanky a ich náhradné diely patriace do triedy 12, súčiastky a príslušenstvá motorových vozidiel patriace do triedy 12.

13 - Strelné zbrane a strelivá.

18 - Koža a kožené výrobky patriace do triedy 18.

25 - Obuv a odevy patriace do triedy 25.

28 - Hračky.

35 - Sprostredkovanie nákupu a predaja osobných, nákladných, účelových, špeciálnych vozidiel, vo-

jenských vozidiel, lietadiel, vrtuľníkov, lodí, tankov a ich náhradných dielov.

36 - Lízingová činnosť v oblasti osobných, nákladných, účelových a špeciálnych vozidiel.

37 - Autoopravárstvo, opravy, úpravy zbraní a ich znehodnocovanie, servis elektronických indikátorov plynov, mazací servis, prevádzkovanie čerpacích staníc a autoumyvárok.

42 - Vývoj nového streliva.

(730) Complex, s. r. o., Rastislavova 88, 040 01 Košice, SK;

(210) 2525-97

(220) 05.09.1997

(511) 35, 41, 42

(540) McDRIVE

(510) 35 - Udeľovanie licencií (franchising) reštauráciám a iným zariadeniam poskytujúcim jedlo a nápoje určené na konzumovanie.

41 - Služby súvisiace so zaškolením personálu do riadenia a prevádzkovania reštaurácií a iných zariadení poskytujúcich jedlo a nápoje určené na konzumovanie.

42 - Služby súvisiace s prevádzkou reštaurácií a iných zariadení poskytujúcich jedlo a nápoje určené na konzumovanie; služby súvisiace s navrhovaním reštaurácií a iných zariadení poskytujúcich jedlo a nápoje určené na konzumovanie; služby súvisiace s prípravou jedál „na odnesenie“.

(730) McDonald's Corporation, One McDonald's Plaza, Oak Brook, Illinois 60521, US;

(210) 2533-97

(220) 05.09.1997

(511) 7, 9, 12, 13, 14, 25, 28, 36, 37, 41, 42

(540)



(510) 7- Priemyselné roboty; stroje a zariadenia vrátane automatických píl na kov a drevo, vŕtacie stroje, lisovacie stroje, frézovacie stroje, sústruhy a brúsky na kov; lisovacie stroje na výrobu mikroprocesorov a integrovaných obvodov; pneumatické kladivá; hydraulické stroje a motory; motory pre iné ako pozemné vozidlá; letecké motory; elektrické motory pre priemyselné stroje; spojky a prevody do lietadiel; diely a príslušenstvo všetkých uvedených výrobkov zahrnutých v tejto triede.

9 - Vedecké, navigačné, fotografické, vážiace, meracie, signalizačné, záchranné a vyučovacie prístroje a zariadenia; elektronické, optické a optoelektrické prístroje a zariadenia na výskum, pozorovanie, monitorovanie, kontrolu, identifikáciu, navádzanie, sledovanie, navigáciu, komunikáciu, elektronické

vedenie vojny, spracovanie signálu a obrazu, skúšky a kontrolu; laserové delostrelecké simulátory, grafické simulátory, zariadenia na ostrú strelbu (zariadenia pozostávajúce zo systému rádiovej kontroly a pevných, prenosných a pohyblivých cieľov (terčov) na reálny výcvik), palubné počítače, zariadenia na spracovanie dát; mikrovlnná elektronika; anténne systémy, elektronické navádzacie a rozlišovacie systémy; vesmírne satelity používané na výskum, komunikáciu a pozorovanie; sondážne rakety; priemyselné navigačné elektronické zariadenia, konkrétne radary, monitorovacie jednotky pre lodné stroje, elektronický nákladný monitorovací systém, konkrétne radary, televízne monitory a displeje, elektronické defektoskopy a počítačové terminály; elektronické snímače čiarového kódu; kalkulačné stroje; meracie prístroje; lasery (nie na lekárske účely); laserové skenovacie meracie prístroje; plošné obvody; satelitné telemetrické prístroje; mikrovlnné generátory; elektronické káble, antény, elektrónky, integrované obvody, videomonitory, radarové prístroje, sonary, polovodiče, zosilňovače, spínače a káble z optických vlákien; prístroje na zaznamenávanie, prenos alebo reprodukciu zvuku a obrazu; rádiá a rádiové vysielacie na priemyselné účely; optické prístroje na rozlišovanie znakov; optické filtre a optické kontrolné prístroje na priemyselné účely; mikrovlnné komunikačné systémy; optické zariadenia na meranie, kontrolu a reguláciu; laserové zariadenia na sledovanie vzdušného priestoru; zariadenia na analýzu veľmi rýchleho pohybu; radarové prístroje, elektronické meracie, riadiace a navigačné prístroje používané v letectve; zariadenia na automatické spracovanie poplatkov za elektronické a ručné nadviazanie medzimiestského spojenia; diely a príslušenstvo všetkých uvedených výrobkov zahrnutých v tejto triede.

12 - Vozidlá; zariadenia na pohyb vo vzduchu; kozmické lode na prepravu osôb a nákladu do vesmíru; diely a príslušenstvo uvedených výrobkov a zahrnutých v tejto triede.

13 - Strelné zbrane; munícia; riadené strely a projektily; pomocné zariadenia používané na zemi, v pozemných vozidlách, na lodiach a v lietadlách (zariadenia, systémy plánovania vojenských úloh, nádoby na uskladňovanie riadených striel, testovacie zariadenia); výbušniny a pyrotechnika.

14 - Horologické a chronometrické prístroje.

25 - Odevy, obuv, pokrývky hlavy.

28 - Hry a hračky; gymnastické a športové potreby, ktoré nie sú zahrnuté v iných triedach.

36 - Finančné služby, finančníctvo, kúpa na splátky (financovanie), peňažné služby.

37 - Opravy a údržba lietadiel.

41 - Vzdelávanie a školenie.

42 - Vedecký a priemyselný výskum; technické projektové štúdie; inžiniering; technický výskum a vývoj výrobkov; navrhovanie a vývoj počítačového softvéru vrátane vývoja programového vybavenia na spracovanie dokumentácie, telekomunikačné systémy, systémy pracujúce v reálnom čase a činnosti slúžiace na zabezpečenie sietí; počítačové programovanie; poradenstvo v oblasti počítačového hardvéru a softvéru; poradenstvo v oblasti zabezpečenia výpočtovej techniky.

(730) SAAB Aktiebolag, S-58188 Linköping, SE;

(210) 2538-97

(220) 08.09.1997

(591) modrá, žltá, biela, hnedá, fialová, svetlohnedá, krémová, oranžová

(511) 30

(540)



(510) 30 - Cukrovinky, nie na liečivé účely; vodové zmrzliny, smotanové zmrzliny, zmrzlinové výrobky, mrazené cukrovinky.

(730) Mars, Incorporated, McLean, Virginia 22101, US;

(210) 2539-97

(220) 08.09.1997

(591) červená, modrá, biela, fialová, žltá, oranžová, krémová, cyklámenová, svetlohnedá

(511) 30

(540)



(510) 30 - Cukrovinky, nie na liečivé účely; vodové zmrzliny, smotanové zmrzliny, zmrzlinové výrobky, mrazené cukrovinky.

(730) Mars, Incorporated, McLean, Virginia 22101, US;

(210) 2572-97

(220) 09.09.1997

(511) 5

(554)

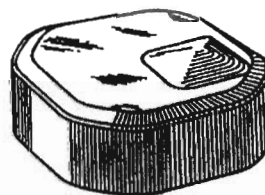

(510) 5 - Farmaceutické a liečivé prípravky.

(730) SmithKline Beecham p. l. c., New Horizons Court, Brentford, Middlesex TW8 9EP, GB;

(210) 2573-97

(220) 09.09.1997

(511) 5

(554)

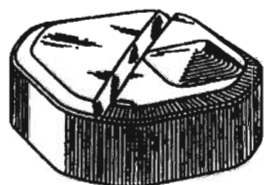

(510) 5 - Farmaceutické a liečivé prípravky.
(730) **SmithKline Beecham p. l. c.**, New Horizons Court, Brentford, Middlesex TW8 9EP, GB;

(210) 2603-97
(220) 12.09.1997
(511) 35, 39, 42
(540)



(510) 35 - Administratívne riadenie, sekretárske služby.
39 - Preprava osôb a tovarov po zemi, mori a vzduchu, balenie a skladovanie, expedícia tovarov.
42 - Odborné konzultácie a rady o medzinárodnej preprave osôb a tovarov.
(730) **EE Logistics**, 12, Uraniastrasse, Postfach 996, Zürich CH-8021, CH;

(210) 2684-97
(220) 12.09.1997
(511) 38

(540) **SCI - FI CHANNEL**

(510) 38 - Káblové televízne vysielanie.
(730) **Universal City Studios, Inc., a Delaware corporation**, 100 Universal City Plaza, Universal City, California 91608, US;

(210) 2729-97
(220) 19.09.1997
(310) 120894
(320) 03.04.1997
(330) CZ
(511) 7, 9, 11
(540)



(510) 7 - Technologické linky ako pekárenské stroje a zariadenia.
9 - Elektronické riadiace systémy, najmä pre pekáreň a pekárenské zariadenia.

11 - Zariadenia na výrobu pary, vyvíjače pary, zariadenia pekárení, ako sú pekárenské pece.

(730) **J 4, s. r. o.**, Průmyslová 96, 503 02 Předměřice nad Labem, CZ;

(210) 2737-97
(220) 19.09.1997
(511) 42

(540) **STEAK HOUSE**

(510) 42 - Poskytovanie stravy a nápojov (alebo poskytovanie stravovacích a občerstvovacích služieb).

(730) **STEAK HOUSE, spol. s r. o.**, Vajnorská 19, 831 04 Bratislava, SK;

(210) 2751-97
(220) 19.09.1997
(511) 19
(540)

EVERfinish

(510) 19 - Stavebné materiály, ľahko montovateľné stavebné dielce; okná, strešné a stropné okná; okná zo syntetických materiálov/plastov; okenné rámy a časti, okenné rámy a časti zo syntetických materiálov/plastov; dvere; arkierové okná; strešné terasy; vetracie a komínové ventily na stavebné účely; oplášťovacie rámy; obkladacie materiály na okná, obloženia a profily; panely a obloženie stien z dreva, z napodobenín dreva alebo syntetických materiálov/plastov; sklenené strechy; strešné materiály a časti; okenice, žalúzie; časti všetkých uvedených tovarov; všetky uvedené tovary ako nekovové, stavebné sklo, stavebné izolačné sklo, okenné sklo okrem okenného skla na okná automobilov, roletové žalúzie.

(730) **VELUX Industri A/S**, Tobaksvejen 10, DK-2860 Sřborg, DK;

(210) 2752-97
(220) 19.09.1997
(310) 120639
(320) 21.03.1997
(330) CZ
(591) čierna, tehlovočervená
(511) 19
(540)



(510) 19 - Tehly každého druhu, škridly (okrem kovových), pálené murovacie materiály a tehliarske výrobky každého druhu, ako sú napr. tepelnoizolačné tehly, pálená strešná krytina, okrajové škridly, ventilačné škridly, hrebenáče, ukončovacie hrebenáče, komínové tehly a škridly, ozdobné škridly každého vyhotovenia a škridly a tehly určené na umiestnenie na streche.

(730) JIRČANY, a. s., 252 44 Psáry, Dolní Jirčany, CZ;

(210) 2763-97

(220) 24.09.1997

(310) 7317

(320) 02.09.1997

(330) AD

(511) 25, 35, 41, 42

(540) **LIQUID**

(510) 25 - Odevy, obuv a klobučnícke výrobky.

35 - Reklamné služby vzťahujúce sa na všetky ďalšie uvedené služby.

41 - Prevádzkovanie konferencií.

42 - Ubytovanie, služby spojené s obstarávaním ubytovania vrátane rezervácií ubytovania v hoteloch a motelloch; služby poskytované v hoteloch, reštauráciách, baroch, kaviarňach, bufetoch, bistrách, samoobslužných reštauráciách a jedálňach a zásobovanie uvedených zariadení; služby poskytované v denných baroch; prevádzkovanie výstav.

(730) American-Cigarette Company (Overseas) Limited, Grienbachstrasse 11, CH 6300 Zug, CH;

(210) 2772-97

(220) 23.09.1997

(591) žltá, červená

(511) 16, 30, 32, 33, 34

(540)

 **barczy**

(510) 16 - Tlačoviny, hracie karty.

30 - Káva, čaj, kakao, cukor, pekárske a cukrárske výrobky, cukrovinky.

32 - Pivo, minerálne a sytené vody a iné nealkoholické nápoje, ovocné nápoje a šťavy.

33 - Alkoholické nápoje.

34 - Tabak, potreby pre fajčiarov, zápalky.

(730) Barczy Dušan, TRAFIKA - Barczy, Švabinského 20, 851 01 Bratislava, SK;

(210) 2774-97

(220) 24.09.1997

(511) 1, 4, 7, 8, 9, 10, 11, 16, 20, 37, 42

(540)

Koba M

(510) 1 - Tmelové konzervačné prípravky, tmely voľoodolné chemickým prípravkom s výnimkou farieb, lepy na priemyselné účely.

4 - Mazadlá, mazacie tuky, oleje.

7 - Krihárske zariadenia a stroje, leštiace stroje, sátinovacie stroje, zdvíhaky ako stroje, drviace stroje na odpad, sušičky ako stroje, ručné nástroje a náradie na motorický pohon, asfaltovacie stroje, baliace stroje, banské stroje, baranidlá, brúsne stroje, centrifúgy, odstredivky (stroje), cestné stroje, čerpadlá, pumpy (stroje), drviče, etiketovacie stroje, farbiace stroje, filtrovacie stroje, formovacie stroje, profilovacie stroje, frézy, hnacie motory s výnimkou motorov pre pozemné vozidlá, čerpadlá ako časti stro-

jov, motorov a hnacích strojov, čerpadlá na stlačený vzduch, čerpadlá do vykurovacích zariadení, dávkovače ako časti strojov, hrabacie stroje, hydraulické motory, kardanové spojky, kladkostroje, stroje na výrobu klobás, salám, párkov, stroje na ukladanie koľajníc, kompresory ako stroje, poľnohospodárske stroje, ako sú kosačky, sejačky, mláťačky, kukuričné zdŕhače, kypriče a pod., kotúčové spojky, kovobrábacie stroje, stroje na ťahanie kovov, stroje na spracovanie kože, krájače na chlieb ako stroje, elektrické kuchynské stroje, plátacie stroje, letecké motory, lisovacie stroje, lisy ako stroje na priemyselné účely, lodné motory s výnimkou elektrických, stroje na lúpanie, maliarske stroje, elektrické motory nie pre pozemné vozidlá, motory na stlačený vzduch, motory s výnimkou motorov pre pozemné vozidlá, žehliace stroje, manipulátory ako stroje, stroje na výrobu masla, maticorezy ako stroje, mažiare ako stroje, miazdriace stroje, miešacie stroje, mixéry ako stroje, mliekarske stroje, mlyny ako stroje, mykacie stroje, nitovacie stroje, obrábacie stroje, obšívacie stroje, obrábacie stroje, odsávacie stroje na priemyselné účely, odstredivé čerpadlá, odvodňovacie stroje, ohýbačky ako stroje, orezávacie stroje, papierenské stroje, parné stroje, píly ako stroje, písmolejárske stroje, pláhcacie stroje, pletacie stroje, plniace stroje, polygrafické stroje, pracie stroje, práškovacie stroje, pudrovacie stroje, redukčné súkolesia nie pre pozemné vozidlá, rezacie stroje, roboty ako stroje, rozprašovače ako stroje, rytec-ké stroje, sádzacie stroje, spojky s výnimkou spojok na pozemné vozidlá, spriadacie stroje, súkolesia strojov, stroje na uzatváranie fľaš, stroje na varenie piva, elektromechanické stroje na výrobu nápojov, stroje na výrobu cigariet, šijacie stroje, taviace stroje, tlačiarenské stroje, trepačie stroje, triediace stroje, viazacie stroje, vŕtacie stroje, vzduchové čerpadlá, zametacie stroje, zatavovacie stroje, zdvíhaky ako stroje, zotrvačníky ako stroje, elektrické zväzračky ako stroje, žehliace stroje, strojové rezacie nástroje, hnacie remene dopravníkov, práčky, elektrické motory, nástroje ako časti strojov, navijacie zariadenia, odlievacie formy, prevody strojov, prúdové zdroje, regulátory ako časti strojov, redukčné ventily, separátory, vulkanizačné prístroje, výmenníky tepla ako časti strojov, zariadenia na odstraňovanie odpadu.

8 - Ručné náradie a nástroje na ručný pohon, ručné mechanické náradie.

9 - Prístroje a nástroje vedecké, navigačné, geodetické, elektrické, fotografické, kinematografické, optické prístroje a nástroje na vázanie, meranie, signalizovanie, na účely kontrolné, záchranné a na výučbu, stroje na záznam, prenos a reprodukciu zvuku alebo obrazu, nosiče magnetických záznamov, vybavenie na spracovanie informácií a pre počítače, elektrické súčiastky, elektromechanické a elektrotermické prístroje.

10 - Prístroje a nástroje chirurgické, lekárske, zubárske a zverolekárske.

11 - Zariadenia osvetľovacie, vykurovacie, na výrobu pary, zariadenia na varenie, sušenie, vetranie, na rozvod vody, sanitárne zariadenia, zariadenia na čistenie odpadových vôd, klimatizačné zariadenia.

16 - Obalové materiály z plastických hmôt, ktoré sú

zahnuté v triede 16, ako sú napr. plastové fólie na balenie, na paletizáciu, vrecia z plastických materiálov, vrecká na odpady z plastických materiálov.

20 - Plastové nádoby, plastové debny, figuríny z plastu, plastové lišty na nábytok, obalové nádoby z plastických hmôt, plastové príchytky, plastové poznávacie značky, plastové prepravky na fľaše, pútače z plastických hmôt, plastové rebriky, plastové ventily, plastové zátky, dopravné palety z plastu, plastové kolíky.

37 - Opravy mechanických častí strojov a zariadení, montáž, údržba a opravy strojov.

42 - Odborné poradenstvo v oblasti strojárstva, strojársky výskum, výskum a vývoj nových výrobkov.

(730) **KOBA M, spol. s r. o.**, Dúbravská cesta 9, 842 20 Bratislava, SK;

(210) 2790-97

(220) 24.09.1997

(511) 9, 25

(540) **13th STREET**

(510) 9 - Kinematografické filmy na divadelné a televízne použitie, vopred nahraté magnetické audio- a video pásy v zásobníkoch a kazetách.

25 - Pyžamy, nočné košeľe, župany, kúpacie plášte, kabáty, plášte, saká, košeľe, pulóvre, blúzky, trička s krátkym a dlhým rukávom, bavlnené bundy, potné vložky, tepláky, šortky, čiapky, klobúky, rukavice, rukavice s polovičnými prstami, podvážkové pásy, traky, sukne, spodné nohavice, texasky, pančuchy, tielka, nohavičky, šaty, kombinézy, slipy, montérky, otepľovačky, topánky, čižmy, lodičky, papuče, podbradníky z látky, zástery, svetre, kroje, kostýmy, maškarné kostýmy.

(730) **Universal City Studios, Inc., a Delaware corporation**, 100 Universal City Plaza, Universal City, California 91608, US;

(210) 2791-97

(220) 25.09.1997

(591) červená, žltá, hnedá, biela, modrá, zlatá

(511) 30

(540)



(510) 30 - Čokoláda, čokoládové a nečokoládové cukrovinky.

(730) **Cadbury Limited**, Bournville, Birmingham, GB;

(210) 2795-97

(220) 25.09.1997

(511) 5, 16, 25

(540) **EASY-ON'S**

(510) 5 - Zdravotnícke prípravky.

16 - Papierové a celulózoové plienky.

25 - Textilné plienky, detské textilné nohavičky, det-

ské a dojčenské odevy.

(730) **The Procter & Gamble Company**, spoločnosť zriadená podľa zákonov štátu Ohio, One Procter & Gamble Plaza, Cincinnati, Ohio, US;

(210) 2801-97

(220) 26.09.1997

(511) 9, 12

(540) **MERITOR**

(510) 9 - Prístroje a nástroje navigačné.

12 - Vozidlá a príslušenstvo, ako osobné automobily, nákladné automobily, brzdy vozidiel, vačkové hriadele do vozidiel, spojky do pozemných vozidiel, diferenciály do pozemných vozidiel, automobilové strechy vrátane posuvných, autosedadlá ako zostavy, kolesá automobilov a vozidiel, kľuky do vozidiel na spúšťanie skla, čelné sklá automobilov, výstužné rámy na čelné sklá automobilov, slnečné clony do automobilov, zámky ako súčasť dvier na pozemné vozidlá, spúšťacie mechanizmy na sklá ako súčasť dvier na pozemné vozidlá, nápravy vozidiel, prevody do pozemných vozidiel, závesné tlmiče do dopravných prostriedkov, napínacie mechanizmy laniek do pozemných vozidiel (napr. lanko ručnej brzdy), hriadele náprav pozemných vozidiel, nápravové zostavy pozemných vozidiel, dvere s príslušenstvom na pozemné vozidlá; časti, súčiastky a príslušenstvo uvedeného tovaru obsiahnuté v tr. 12.

(730) **MERITOR AUTOMOTIVE, INC.**, spoločnosť podľa zákonov štátu Delaware, 2135 West Maple Road, Troy, Michigan, US;

(210) 2802-97

(220) 26.09.1997

(511) 9, 12

(540)



MERITOR

(510) 9 - Prístroje a nástroje navigačné.

12 - Vozidlá a príslušenstvo, ako osobné automobily, nákladné automobily, brzdy vozidiel, vačkové hriadele do vozidiel, spojky do pozemných vozidiel, diferenciály do pozemných vozidiel, automobilové strechy vrátane posuvných, autosedadlá ako zostavy, kolesá automobilov a vozidiel, kľuky do vozidiel na spúšťanie skla, čelné sklá automobilov, výstužné rámy na čelné sklá automobilov, slnečné clony do automobilov, zámky ako súčasť dvier na pozemné vozidlá, spúšťacie mechanizmy na sklá ako súčasť dvier na pozemné vozidlá, nápravy vozidiel, prevody do pozemných vozidiel, závesné tlmiče do dopravných prostriedkov, napínacie mechanizmy laniek do pozemných vozidiel (napr. lanko ručnej brzdy), hriadele náprav pozemných vozidiel, nápravové zostavy pozemných vozidiel, dvere s príslušenstvom na pozemné vozidlá; časti, súčiastky a príslušenstvo uvedeného tovaru obsiahnuté v tr. 12.

(730) **MERITOL AUTOMOTIVE, INC.**, spoločnosť podľa zákonov štátu Delaware, 2135 West Maple Road, Troy, Michigan, US;

(210) 2803-97
(220) 26.09.1997
(511) 1

(540) **ALBACAR**

(510) 1 - Vyzrážaný uhlíčitán vápenatý.

(730) **MINERALS TECHNOLOGIES INC.**, spoločnosť zriadená podľa zákonov štátu Delaware, 405 Lexington Avenue, New York, New York 10174-1901, US;

(210) 2804-97
(220) 26.09.1997
(511) 1

(540) **MEGAFIL**

(510) 1 - Vyzrážaný uhlíčitán vápenatý.

(730) **MINERALS TECHNOLOGIES INC.**, spoločnosť zriadená podľa zákonov štátu Delaware, 405 Lexington Avenue, New York, New York 10174-1901, US;

(210) 2805-97
(220) 26.09.1997
(511) 5

(540) **STOMALGAN**

(510) 5 - Farmaceutické prípravky.

(730) **LABORATOIRES UPSA**, 304 - Avenue Docteur Jean Bru, 4700 Agen, FR;

(210) 2806-97
(220) 26.09.1997
(511) 5

(540) **POLYSILANE**

(510) 5 - Farmaceutické prípravky.

(730) **LABORATOIRES UPSA**, 304 - Avenue Docteur Jean Bru, 4700 Agen, FR;

(210) 2807-97
(220) 26.09.1997
(511) 6, 7, 12
(540)



(510) 6 - Neobrobené, prípadne obrobené zápustkové výkopy z ľahkých a ťažkých neželezných kovov.
7 - Horolezecké zlanovacie brzdy.
12 - Hydraulické elementy pre leteckú civilnú dopravu.

(730) **STROJMETAL**, státní podnik, Kamenice u Prahy, CZ;

(210) 2808-97
(220) 26.09.1997
(511) 25
(540)

PAOLO DA BARBERINO

(510) 25 - Obleky, saká, zimníky, nohavice, kabáty, vesty, pletené oblečenie (obsiahnuté v triede 25), viazanky, košele.

(730) **Gruppo Finanziario Tessile S. p. A.**, Corso Emilia 6, 10152 Torino, IT;

(210) 2809-97
(220) 26.09.1997
(511) 25
(540)

ANDREA SERRE

(510) 25 - Obleky, saká, zimníky, nohavice, kabáty, vesty, pletené oblečenie (obsiahnuté v triede 25), viazanky, košele.

(730) **Gruppo Finanziario Tessile S. p. A.**, Corso Emilia 6, 10152 Torino, IT;

(210) 2812-97
(220) 26.09.1997
(591) biela, modrá, červená, žltá
(511) 41
(540)



(510) 41 - Organizovanie lotérií.
(730) **TIPOS, a. s.**, Vajnorská 32, 831 03 Bratislava, SK;

(210) 2813-97
(220) 26.09.1997
(511) 41
(540)



(510) 41 - Organizovanie lotérií.
(730) **TIPOS, a. s.**, Vajnorská 32, 831 03 Bratislava, SK;

(210) 2814-97
(220) 26.09.1997
(591) červená, modrá, biela
(511) 41
(540)



(510) 41 - Organizovanie lotérií.
(730) TIPOS, a. s., Vajnorská 32, 831 03 Bratislava, SK;

(210) 2815-97
(220) 26.09.1997
(511) 41
(540)



(510) 41 - Organizovanie lotérií.
(730) TIPOS, a. s., Vajnorská 32, 831 03 Bratislava, SK;

(210) 2816-97
(220) 26.09.1997
(591) modrá, biela, červená
(511) 41
(540)



(510) 41 - Organizovanie lotérií.
(730) TIPOS, a. s., Vajnorská 32, 831 03 Bratislava, SK;

(210) 2817-97
(220) 26.09.1997
(511) 41
(540)



(510) 41 - Organizovanie lotérií.
(730) TIPOS, a. s., Vajnorská 32, 831 03 Bratislava, SK;

(210) 2818-97
(220) 26.09.1997
(591) biela, modrá, bledomodrá, tmavomodrá, žltá, hnedá, okrová, azúrová
(511) 3
(540)



(510) 3 - Mydlá, voňavkárské výrobky, prípravky na ošetrovanie a skrášľovanie pokožky tela, éterické oleje, vlasové vody.

(730) BEIERSDORF AG, Hamburg, DE;

(210) 2819-97
(220) 26.09.1997
(591) biela, žltá, hnedá, červená, modrá, tmavomodrá, okrová, svetločervená, čierna
(511) 29
(540)



(510) 29 - Mliečne dezerty, jogurty, smotana, smotanové dezerty, čerstvé nevyzreté syry, syry, jemné syry, tvaroh.

(730) COMPAGNIE GERVAIS DANONE (société anonyme), 126-130, rue Jules Guesde, 92300 Levallois-Perret, FR;

(210) 2823-97
(220) 29.09.1997
(511) 6, 9, 11, 14, 16, 17, 18, 19, 20, 21, 24, 25, 28, 32, 34, 35, 36, 38, 39, 40, 41, 42

(540) **LEBO MEDVEĎ**

(510) 6 - Kovové škatule, skrinky, škatule, kovové nádoby, kovové reklamné stĺpy, figuríny z obyčajných kovov.

9 - Prehrávač kompaktných diskov, slnečné okuliare, videohry, videokazety, gramofónové platne, disky na zvukové nahrávky, štíty proti oslneniu, magnetické pásky, nosiče zvukových nahrávok, kreslené filmy, hracie automaty, hracie automaty uvádzané do činnosti vhođením mince, vysielacie elektronických signálov, pásky na zvukové nahrávanie, pásky so zvukovými nahrávkami, puzdrá na okuliare, hologramy, reklamné svetelné tabule, neónové reklamy, zariadenia na prenášanie zvuku, zvukové nahrávacie zariadenia, zvukové prehrávacie zariadenia, televízne zariadenia, exponované filmy, magnetické disky, hracie zariadenia fungujúce po pripojení na televízne prijímače, exponované kinofilmy, zábavné zariadenia prispôbené na fungovanie len spolu s televíznymi prijímačmi, kompaktné disky, optické kompaktné disky, magnetické médiá, magnetické nosiče údajov, optické nosiče údajov, optické disky.

11 - Plynové zapaľovače, vreckové baterky, elektrické vreckové baterky, reťaze farebných žiaroviek, lampióny.

14 - Amulety (šperky), hodiny, náramkové hodinky, amulety, prívesky (šperky), pozlátené výrobky, doublé (výrobky pokovované drahými kovmi), poháriky z drahých kovov (čaše), bonboniéry z drahých kovov, puzdrá na ihly z drahých kovov, puzdrá na hodinky, kľúčenky (bižutéria).

16 - Maľovanky, kalamár, písacie potreby, puzdrá na šekové knižky, reklamné tabule z papiera, kartónu alebo lepenky, ceruzky, noviny, periodiká, pod-

ložky pod pívové poháre, držiaky na písacie potreby, brožúry, zošity, poznámkové zošity, obaly na doklady, papierové obaly na spisy, zaraďovače (kancelárske obaly), knihy, obaly (papiernický tovar), verziatky, divadelné dekorácie z kartónu a lepenky, obálky, baliaci papier, peračníky, puzdrá na perá, štítky (papierové nálepky), vyučovacie pomôcky vo forme hier, zoznamy, kancelárske potreby s výnimkou nábytku, pohľadnice, tlačoviny, publikácie, príručky, plagáty, listový papier, stolové prestieranie z papiera, brožované knihy, papierové obrusy, záložky do kníh, plniace perá, prospekty, perá (kancelárske potreby), materiál na viazanie kníh, vrecká z papiera alebo plastických materiálov, školské potreby s výnimkou nábytku, blahoprajné pohľadnice, papierové podložky na stôl (anglické prestieranie), nálepky na kancelárske použitie alebo pre domácnosť, ročenky, stojany na perá a ceruzky, papierové podložky pod poháre, oznámenia (papiernický tovar), papierové vlajky, papierové zástavy, nože na papier, otvárače na listy, strúhadlá na ceruzky (orezávadlá), obrúsky (papierové prestieranie), puzdrá na písacie potreby, pútače z papiera alebo lepenky, papierové obrúsky, utierky, etikety s výnimkou textilných, nálepky, lepiace štítky.

17 - Gumové baliace tašky, gumové baliace vrecká, nálepky s výnimkou nálepiek na kancelárske účely a použitie v domácnosti, samolepky s výnimkou samolepiek na kancelárske účely a pre domácnosť.

18 - Školské tašky (aktovky), puzdrá na navštívenky, dáždnyky, obaly na dáždnyky, batohy, plecniaky, slnečníky, peňaženky, nákupné tašky, vaky pre turistov, plážové tašky, kožené baliace tašky, kožené vrecká na balenie vecí, aktovky, kufríky, puzdrá a obaly z vulkanfíbra, kľúčenky (kožená galantéria), sieťky na nákupy.

19 - Reklamné stĺpy s výnimkou kovových, figuríny z kameňa, betónu alebo mramoru.

20 - Dekoratívne predmety vydávajúce zvuk, reklamné nafukovacie predmety, dekoratívne nástenné ozdoby s výnimkou textilných, dekoratívne závesy na steny s výnimkou textilných, slamky na pitie, pútače z dreva alebo plastických hmôt, pletené predmety zo slamy, drevené alebo plastové nádoby, drevené alebo plastové schránky, figuríny z dreva, vosku, sadry alebo plastu.

21 - Poháriky papierové alebo z plastických hmôt, puzdrá, vrecká, sklenené poháre, škatuľka na pečivo (kekky), nádoby na pitie, puzdrá na mydlo, mydlovničky, misky, karafy, fľaše, porcelánové ozdoby, dekorácie, poháre, hrnce, hrnčeky, papierové tanierre, porcelán, tanieriky, táčne, podnosy s výnimkou tanierikov z drahých kovov, poháriky s výnimkou pohárikov z drahých kovov, bonboniéry okrem bonboniér z drahých kovov, džbány, krčahy s výnimkou džbánov a krčahov z drahých kovov, figuríny z porcelánu, keramiky alebo skla.

24 - Samolepiaci textil nanášaný teplom; textilie; tkaniny; behúne na stôl; obrusy s výnimkou papierových; vlajky s výnimkou papierových; stolová a posteľná bielizeň; podložky pod poháre alebo tanierre (prestieranie); podložky na stôl s výnimkou papierových (anglické prestieranie); textilné obrúsky; obrúsky (textilné prestieranie).

25 - Maškarné kostýmy; šatky, závoje; športové oblečenie; tričká; pracovné plášte; čiapky; priliehavé čiapky; šilty na čiapky; šilty na pokrývky hlavy; čiapkové štítky; náprsenky; oblečenie; odevy; kombinézy (oblečenie); šatky, šály; tielka; vesty; športové bundy; bundy, saká, oblečenie z papiera; čelenky; pančuchy, pančuškové nohavice.

28 - Jarmočná manéž (trhovisko); plyšové hračky; baľóniky (hračka), balóny na hranie; hračky; zvončeky na vianočné stromčeky; hracie automaty s výnimkou automatov uvádzaných do chodu vrhodením mince; golfové vaky; spoločenské hry; bábky; bábičky; divadelné masky; karnevalové masky; ozdoby na vianočné stromčeky s výnimkou osvetlenia a cukrovínek; zariadenia na elektronické hry s výnimkou hier využívajúcich televízne prijímače; autá (hračky); medvedíky (hračky).

32 - Nealkoholické nápoje, nealkoholické aperitívy; minerálne vody; sódová voda; ovocné šťavy; zeleninové šťavy; pivo.

34 - Cigarety, cigary, zapaľovače, zápalky, tabak, fajčiarske súpravy.

35 - Obchodný manažment v oblasti umenia; organizovanie výstav na reklamné účely; zásielkové reklamné služby; pomoc pri riadení obchodnej činnosti; poskytovanie obchodných alebo podnikateľských informácií, vylepovanie plagátov; rozširovanie reklamných oznamov; sprostredkovateľne práce; štatistické informácie; predvádzanie tovaru; rozširovanie reklamných materiálov zákazníkom, letáky, prospekty, tlačivá, vzorky; zasielanie reklamných materiálov zákazníkom; vydávanie a aktualizovanie reklamných materiálov; distribúcia vzoriek; obchodný alebo podnikateľský prieskum; prenájom reklamných materiálov; služby, poradenstvo v obchodnej činnosti; uverejňovanie reklamných textov; vydávanie reklamných alebo náborových textov; reklama; rozhlasová reklama; obchodný alebo podnikateľský prieskum; vzťahy s verejnosťou, prieskum vzťahov medzi podnikmi, inštitúciami a spoločenským prostredím; televízna reklama; reklamné agentúry; poradenské služby v oblasti obchodného alebo podnikateľského riadenia; predvádzanie (služby modeliek) na reklamné účely a podporu predaja; prieskum trhu; hospodárske a ekonomické predpovede; organizovanie komerčných alebo reklamných výstav; obchodné alebo podnikateľské informácie; prieskum verejnej mienky; prenájom reklamných priestorov; prenájom reklamných plôch; podpora predaja (pre tretie osoby); spracovanie textov.

36 - Prenájom nehnuteľností; realitné kancelárie; sprostredkovanie nehnuteľností; oceňovanie nehnuteľností; organizovanie dobročinných zbierok; organizovanie zbierok; finančné oceňovanie (poistenie, bankovníctvo, nehnuteľnosti); správa nehnuteľností.

38 - Televízne vysielanie; informačné kancelárie; tlačové kancelárie; prenájom prístrojov na prenos správ.

39 - Prenájom automobilov, prenájom miesta na parkovanie, sprostredkovanie prepravy, informácie o doprave; distribúcia tovaru na dobierku.

40 - Spracovanie kinematografických filmov; kníhárstvo; zhromažďovanie materiálov pre tretie oso-

by.

41 - Prevádzkovanie priestorov s hracími automatmi; organizácia a vedenie dielni na výučbu; organizovanie plesov; organizovanie súťaží krásy; rezervácia vstupeniek; zábavné parky; obveselenie; zábava, pobavenie; požíčovanie filmových premiatčiek a príslušenstva; filmové štúdiá; organizovanie vedomostných alebo zábavných súťaží; prenájom dekorácií; zverejňovanie textov okrem reklamných; vydávanie textov s výnimkou reklamných alebo náborových; vyučovanie, vzdelávanie; prenájom audionahrávok; požíčovanie filmov; filmová tvorba; služby agentúr sprostredkovávajúcich divadelných, koncertných a varietných umelcov; vydávanie kníh; prenájom televíznych prijímačov; výroba televíznych programov; služby poskytované orchestrami; divadelné predstavenia; výroba divadelných alebo iných predstavení; televízna zábava; prenájom divadelných dekorácií; umelecké módné agentúry; výchovno-zábavné klubové služby; organizovanie a vedenie kolokvií; organizovanie a vedenie konferencií; organizovanie a vedenie kongresov; informácie o výchove a vzdelávaní; informácie o možnostiach rozptýlenia; informácie o možnostiach zábavy; organizovanie kultúrnych alebo vzdelávacích výstav; služby klubov zdravia; služby a zábava poskytované v prázdninových táboroch; organizovanie lotérií, organizovanie živých vystúpení; živé predstavenie; organizovanie športových súťaží; plánovanie a organizovanie večierok; služby nahrávacích štúdií; informácie o možnostiach rekreácie; prenájom videopások; organizovanie a vedenie seminárov; organizovanie a vedenie sympózií; výroba videofilmov; strihanie videopások.

42 - Poradenské služby v oblasti ochrany životného prostredia (nesúvisiace s riadením obchodov), zoznamovacie služby; odborné poradenstvo s výnimkou obchodného; usporadúvanie a prevádzkovanie výstav; hotelierske služby; tlač, tlačenie; meteorologické informácie; predpovede počasia; informácie o móde; pomoc pri výbere povolania; reštaurácie; reportážne služby; spravodajské služby; bufety; prekladateľské a tlmočnicke služby; barové služby; módný dizajn; prenájom prenosných stavieb.

(730) **Slovenská televízna spoločnosť, s. r. o.**, 900 82 Blatné 18, SK;

(210) 2824-97

(220) 29.09.1997

(511) 6, 9, 11, 14, 16, 17, 18, 19, 20, 21, 24, 25, 28, 32, 34, 35, 36, 38, 39, 40, 41, 42

(540) **SILVÁNOVCI**

(510) 6 - Kovové škatule, skrinky, škatule, kovové nádoby, kovové reklamné stĺpy, figuríny z obyčajných kovov.

9 - Prehrávač kompaktných diskov, slnečné okuliare, videohry, videokazety, gramofónové platne, disky na zvukové nahrávky, štíty proti oslneniu, magnetické pásky, nosiče zvukových nahrávok, kreslené filmy, hracie automaty, hracie automaty uvádzané do činnosti vhadením mince, vysielače elektronických signálov, pásky na zvukové nahrávanie, pásky so zvukovými nahrávkami, puzdrá na okuliare, hologramy, reklamné svetelné tabule, neónové rekla-

my, zariadenia na prenášanie zvuku, zvukové nahrávacie zariadenia, zvukové prehrávacie zariadenia, televízne zariadenia, exponované filmy, magnetické disky, hracie zariadenia fungujúce po pripojení na televízne prijímače, exponované kinofilm, zábavné zariadenia prispôbené na fungovanie len spolu s televíznymi prijímačmi, kompaktné disky, optické kompaktné disky, magnetické médiá, magnetické nosiče údajov, optické nosiče údajov, optické disky.

11 - Plynové zapalovače, vreckové baterky, elektrické vreckové baterky, reťaze farebných žiaroviek, lampióny.

14 - Amulety (šperky), hodiny, náramkové hodinky, amulety, prívesky (šperky), pozlátené výrobky, doublé (výrobky pokovované drahými kovmi), poháriky z drahých kovov (čaše), bonboniéry z drahých kovov, puzdrá na ihly z drahých kovov, puzdrá na hodinky, kľúčienky (bižutéria).

16 - Maľovanky, kalamár, písacie potreby, puzdrá na šekové knižky, reklamné tabule z papiera, kartónu alebo lepenky, ceruzky, noviny, periodiká, podložky pod pivové poháre, držiaky na písacie potreby, brožúry, zošity, poznámkové zošity, obaly na doklady, papierové obaly na spisy, zaraďovače (kancelárske obaly), knihy, obaly (papiernický tovar), verzatilky, divadelné dekorácie z kartónu a lepenky, obálky, baliaci papier, peračníky, puzdrá na perá, štítky (papierové nálepky), vyučovacie pomôcky vo forme hier, zoznamy, kancelárske potreby s výnimkou nábytku, pohľadnice, tlačoviny, publikácie, príručky, plagáty, listový papier, stolové prestieranie z papiera, brožované knihy, papierové obrusy, záložky do kníh, plniace perá, prospekty, perá (kancelárske potreby), materiál na viazanie kníh, vrecká z papiera alebo plastických materiálov, školské potreby s výnimkou nábytku, blahoprajné pohľadnice, papierové podložky na stôl (anglické prestieranie), nálepky na kancelárske použitie alebo pre domácnosť, ročenky, stojany na perá a ceruzky, papierové podložky pod poháre, oznámenia (papiernický tovar), papierové vľajky, papierové zástavy, nože na papier, otvárače na listy, strúhadlá na ceruzky (orezávadlá), obrúsky (papierové prestieranie), puzdrá na písacie potreby, pútače z papiera alebo lepenky, papierové obrúsky, utierky, etikety s výnimkou textilných, nálepky, lepiace štítky.

17 - Gumové baliace tašky, gumové baliace vrecká, nálepky s výnimkou nálepiek na kancelárske účely a použitie v domácnosti, samolepky s výnimkou samolepiek na kancelárske účely a pre domácnosť.

18 - Školské tašky (aktovky), puzdrá na navštívenky, dáždňiky, obaly na dáždňiky, batohy, plecniaky, slnečníky, peňaženky, nákupné tašky, vaky pre turistov, plážové tašky, kožené baliace tašky, kožené vrecká na balenie vecí, aktovky, kufriky, puzdrá a obaly z vulkanfíbra, kľúčienky (kožená galantéria), sieťky na nákupy.

19 - Reklamné stĺpy s výnimkou kovových, figuríny z kameňa, betónu alebo mramoru.

20 - Dekoratívne predmety vydávajúce zvuk, reklamné nafukovacie predmety, dekoratívne nástenné ozdoby s výnimkou textilných, dekoratívne závesy na steny s výnimkou textilných, slamky na pitie, pútače z dreva alebo plastických hmôt, pletené

predmety zo slamy, drevené alebo plastové nádoby, drevené alebo plastové schránky, figuríny z dreva, vosku, sadry alebo plastu.

21 - Poháriky papierové alebo z plastických hmôt, puzdrá, vrecká, sklenené poháre, škatuľka na pečivo (keksy), nádoby na pitie, puzdrá na mydlo, mydlovničky, misky, karafy, fľaše, porcelánové ozdoby, dekorácie, poháre, hrnce, hrnčeky, papierové tanierre, porcelán, tanieriky, tácne, podnosy s výnimkou tanierikov z drahých kovov, poháriky s výnimkou pohárikov z drahých kovov, bonboniéry okrem bonboniér z drahých kovov, džbány, krčahy s výnimkou džbánov a krčahov z drahých kovov, figuríny z porcelánu, terakoty alebo skla.

24 - Samolepiaci textil nanášaný teplom; textilie; tkaniny; behúne na stôl; obrusy s výnimkou papierových; vlajky s výnimkou papierových; stolová a posteľná bielizeň; podložky pod poháre alebo tanierre (prestieranie); podložky na stôl s výnimkou papierových (anglické prestieranie); textilné obrúsky; obrúsky (textilné prestieranie).

25 - Maškarné kostýmy; šatky, závoje; športové oblečenie; tričká; pracovné plášte; čiapky; priliehavé čiapky; šilty na čiapky; šilty na pokrývky hlavy; čiapkové štítky; náprsenky; oblečenie; odevy; kombinézy (oblečenie); šatky, šály; tielka; vesty; športové bundy; bundy, saká, oblečenie z papiera; členky; pančuchy, pančuškové nohavice.

28 - Jarmočná manéž (trhovisko); plyšové hračky; balóniky (hračka), balóny na hranie; hračky; zvončeky na vianočné stromčeky; hracie automaty s výnimkou automatov uvádzaných do chodu vhođením mince; golfové vaky; spoločenské hry; bábky; bábičky; divadelné masky; karnevalové masky; ozdoby na vianočné stromčeky s výnimkou osvetlenia a cukrovíniiek; zariadenia na elektronické hry s výnimkou hier využívajúcich televízne prijímače; autá (hračky); medvedíky (hračky).

32 - Nealkoholické nápoje, nealkoholické aperitívy; minerálne vody; sódová voda; ovocné šťavy; zeleninové šťavy; pivo.

34 - Cigarety, cigary, zapalovače, zápalky, tabak, fajčiarske súpravy.

35 - Obchodný manažment v oblasti umenia; organizovanie výstav na reklamné účely; zásielkové reklamné služby; pomoc pri riadení obchodnej činnosti; poskytovanie obchodných alebo podnikateľských informácií, vylepovanie plagátov; rozširovanie reklamných oznamov; sprostredkovateľne práce; štatistické informácie; predvádzanie tovaru; rozširovanie reklamných materiálov zákazníkom, letáky, prospekty, tlačivá, vzorky; zasielanie reklamných materiálov zákazníkom; vydávanie a aktualizovanie reklamných materiálov; distribúcia vzoriek; obchodný alebo podnikateľský prieskum; prenájom reklamných materiálov; služby, poradenstvo v obchodnej činnosti; uverejňovanie reklamných textov; vydávanie reklamných alebo náborových textov; reklama; rozhlasová reklama; obchodný alebo podnikateľský prieskum; vzťahy s verejnosťou, prieskum vzťahov medzi podnikmi, inštitúciami a spoločenským prostredím; televízna reklama; reklamné agentúry; poradenské služby v oblasti obchodného alebo podnikateľského riadenia; predvádzanie (služby modeliek) na reklamné účely a pod-

poru predaja; prieskum trhu; hospodárske a ekonomické predpovede; organizovanie komerčných alebo reklamných výstav; obchodné alebo podnikateľské informácie; prieskum verejnej mienky; prenájom reklamných priestorov; prenájom reklamných plôch; podpora predaja (pre tretie osoby); spracovanie textov.

36 - Prenájom nehnuteľností; realitné kancelárie; sprostredkovanie nehnuteľností; oceňovanie nehnuteľností; organizovanie dobročinných zbierok; organizovanie zbierok; finančné oceňovanie (poistenie, bankovníctvo, nehnuteľnosti); správa nehnuteľností.

38 - Televízne vysielanie; informačné kancelárie; tlačové kancelárie; prenájom prístrojov na prenos správ.

39 - Prenájom automobilov, prenájom miesta na parkovanie, sprostredkovanie prepravy, informácie o doprave; distribúcia tovaru na dobierku.

40 - Spracovanie kinematografických filmov; knižárstvo; zhromažďovanie materiálov pre tretie osoby.

41 - Prevádzkovanie priestorov s hracími automatmi; organizácia a vedenie dielní na výučbu; organizovanie plesov; organizovanie súťaží krásy; rezervácia vstupeniek; zábavné parky; obveselenie; zábava, pobavenie; požičiavanie filmových premietáčiek a príslušenstva; filmové štúdiá; organizovanie vedomostných alebo zábavných súťaží; prenájom dekorácií; zverejňovanie textov okrem reklamných; vydávanie textov s výnimkou reklamných alebo náborových; vyučovanie, vzdelávanie; prenájom audionahrávkov; požičiavanie filmov; filmová tvorba; služby agentúr sprostredkovávajúcich divadelných, koncertných a varetných umelcov; vydávanie kníh; prenájom televíznych prijímačov; výroba televíznych programov; služby poskytované orchestrami; divadelné predstavenia; výroba divadelných alebo iných predstavení; televízna zábava; prenájom divadelných dekorácií; umelecké módné agentúry; výchovno-zábavné klubové služby; organizovanie a vedenie kolokvií; organizovanie a vedenie konferencií; organizovanie a vedenie kongresov; informácie o výchove a vzdelávaní; informácie o možnostiach rozptýlenia; informácie o možnostiach zábavy; organizovanie kultúrnych alebo vzdelávacích výstav; služby klubov zdravia; služby a zábava poskytované v prázdninových táboroch; organizovanie lotérií, organizovanie živých vystúpení; živé predstavenie; organizovanie športových súťaží; plánovanie a organizovanie večierkov; služby nahrávacích štúdií; informácie o možnostiach rekreácie; prenájom videopások; organizovanie a vedenie seminárov; organizovanie a vedenie sympózií; výroba videofilmov; strihanie videopások.

42 - Poradenské služby v oblasti ochrany životného prostredia (nesúvisiace s riadením obchodov), zoznamovacie služby; odborné poradenstvo s výnimkou obchodného; usporadúvanie a prevádzkovanie výstav; hotelierske služby; tlač, tlačenie; meteorologické informácie; predpovede počasia; informácie o móde; pomoc pri výbere povolania; reštaurácie; reportérske služby; spravodajské služby; bufety; prekladateľské a tlmočnické služby; barové služby; módný dizajn; prenájom prenosných stavieb.

(730) Slovenská televízna spoločnosť, s. r. o., 900 82
Blatné 18, SK;

(210) 2827-97

(220) 29.09.1997

(511) 6, 9, 11, 14, 16, 17, 18, 19, 20, 21, 24, 25, 28, 32,
34, 35, 36, 38, 39, 40, 41, 42

(540) **HÁDAJ, NA ČO MYSLÍM**

(510) 6 - Kovové škatule, skrinky, škatule, kovové nádoby, kovové reklamné stĺpy, figuríny z obyčajných kovov.

9 - Prehrávač kompaktných diskov, slnečné okuliare, videohry, videokazety, gramofónové platne, disky na zvukové nahrávky, štíty proti oslneniu, magnetické pásky, nosiče zvukových nahrávok, kreslené filmy, hracie automaty, hracie automaty uvádzané do činnosti vhadnutím mince, vysielače elektronických signálov, pásky na zvukové nahrávanie, pásky so zvukovými nahrávkami, puzdrá na okuliare, hologramy, reklamné svetelné tabule, neónové reklamy, zariadenia na prenášanie zvuku, zvukové nahrávacie zariadenia, zvukové prehrávacie zariadenia, televízne zariadenia, exponované filmy, magnetické disky, hracie zariadenia fungujúce po pripojení na televízne prijímače, exponované kinofilmy, zábavné zariadenia prispôbolené na fungovanie len spolu s televíznymi prijímačmi, kompaktné disky, optické kompaktné disky, magnetické médiá, magnetické nosiče údajov, optické nosiče údajov, optické disky.

11 - Plynové zapaľovače, vreckové baterky, elektrické vreckové baterky, reťaze farebných žiaroviek, lampióny.

14 - Amulety (šperky), hodiny, náramkové hodinky, amulety, privesky (šperky), pozlátené výrobky, doublé (výrobky pokovované drahými kovmi), poháriky z drahých kovov (čaje), bonboniéry z drahých kovov, puzdrá na ihly z drahých kovov, puzdrá na hodinky, kľúčanky (bižutéria).

16 - Maľovanky, kalamár, písacie potreby, puzdrá na šekové knižky, reklamné tabule z papiera, kartónu alebo lepenky, ceruzky, noviny, periodiká, podložky pod pivové poháre, držiaky na písacie potreby, brožúry, zošity, poznámkové zošity, obaly na doklady, papierové obaly na spisy, zaraďovače (kancelárske obaly), knihy, obaly (papiernický tovar), verziatilk, divadelné dekorácie z kartónu a lepenky, obálky, baliaci papier, peračníky, puzdrá na perá, štítky (papierové nálepky), vyučovacie pomôcky vo forme hier, zoznamy, kancelárske potreby s výnimkou nábytku, pohľadnice, tlačoviny, publikácie, príručky, plagáty, listový papier, stolové prestieranie z papiera, brožované knihy, papierové obrusy, záložky do kníh, plniace perá, prospekty, perá (kancelárske potreby), materiál na viazanie kníh, vrecká z papiera alebo plastických materiálov, školské potreby s výnimkou nábytku, blahoprajné pohľadnice, papierové podložky na stôl (anglické prestieranie), nálepky na kancelárske použitie alebo pre domácnosť, ročenky, stojany na perá a ceruzky, papierové podložky pod poháre, oznámenia (papiernický tovar), papierové vľajky, papierové zástavy, nože na papier, otvárače na listy, strúhadlá na ceruzky (orezávadlá), obrúsky (papierové prestieranie), puzdrá na písacie

potreby, pútače z papiera alebo lepenky, papierové obrúsky, utierky, etikety s výnimkou textilných, nálepky, lepiace štítky.

17 - Gumové baliace tašky, gumové baliace vrecká, nálepky s výnimkou nálepiek na kancelárske účely a použitie v domácnosti, samolepky s výnimkou samolepiek na kancelárske účely a pre domácnosť.

18 - Školské tašky (aktovky), puzdrá na navštevnenky, dáždnyky, obaly na dáždnyky, batohy, plecniaky, slnečníky, peňaženky, nákupné tašky, vaky pre turistov, plážové tašky, kožené baliace tašky, kožené vrecká na balenie vecí, aktovky, kufríky, puzdrá a obaly z vulkanfíbra, kľúčanky (kožená galantéria), sieťky na nákupy.

19 - Reklamné stĺpy s výnimkou kovových, figuríny z kameňa, betónu alebo mramoru.

20 - Dekoratívne predmety vydávajúce zvuk, reklamné nafukovacie predmety, dekoratívne nástenné ozdoby s výnimkou textilných, dekoratívne závesy na steny s výnimkou textilných, slamky na pitie, pútače z dreva alebo plastických hmôt, pletené predmety zo slamy, drevené alebo plastové nádoby, drevené alebo plastové schránky, figuríny z dreva, vosku, sadry alebo plasty.

21 - Poháriky papierové alebo z plastických hmôt, puzdrá, vrecká, sklenené poháre, škatuľka na pečivo (keksy), nádoby na pitie, puzdrá na mydlo, mydlovníčky, misky, karafy, fľaše, porcelánové ozdoby, dekorácie, poháre, hrnce, hrnčeky, papierové tanier, porcelán, tanieriky, táčne, podnosy s výnimkou tanierikov z drahých kovov, poháriky s výnimkou pohárikov z drahých kovov, bonboniéry okrem bonboniér z drahých kovov, džbán, krčahy s výnimkou džbánov a krčahov z drahých kovov, figuríny z porcelánu, terakoty alebo skla.

24 - Samolepiaci textil nanášaný teplom; textilie; tkaniny; behúne na stôl; obrusy s výnimkou papierových; vľajky s výnimkou papierových; stolová a posteľná bielizeň; podložky pod poháre alebo tanier (prestieranie); podložky na stôl s výnimkou papierových (anglické prestieranie); textilné obrúsky; obrúsky (textilné prestieranie).

25 - Maškarné kostýmy; šatky, závoje; športové oblečenie; tričká; pracovné plášte; čiapky; priliehavé čiapky; šilty na čiapky; šilty na pokrývky hlavy; čiapkové štítky; náprsenky; oblečenie; odevy; kombinézy (oblečenie); šatky, šály; tielka; vesty; športové bundy; bundy, saká, oblečenie z papiera; čelenky; pančuchy, pančuškové nohavice.

28 - Jarmočná manéž (trhovisko); plyšové hračky; balóniky (hračka), balóny na hranie; hračky; zvončeky na vianočné stromčeky; hracie automaty s výnimkou automatov uvádzaných do chodu vhadnutím mince; golfové vaky; spoločenské hry; bábky; bábičky; divadelné masky; karnevalové masky; ozdoby na vianočné stromčeky s výnimkou osvetlenia a cukrovíniok; zariadenia na elektronické hry s výnimkou hier využívajúcich televízne prijímače; autá (hračky); medvedíky (hračky).

32 - Nealkoholické nápoje, nealkoholické aperitívy; minerálne vody; sódová voda; ovocné šťavy; zeleninové šťavy; pivo.

34 - Cigarety, cigary, zapaľovače, zápalky, tabak, fajčiarske súpravy.

35 - Obchodný manažment v oblasti umenia; orga-

nizovanie výstav na reklamné účely; zásielkové reklamné služby; pomoc pri riadení obchodnej činnosti; poskytovanie obchodných alebo podnikateľských informácií, vylepovanie plagátov; rozširovanie reklamných oznamov; sprostredkovateľne práce; štatistické informácie; predvádzanie tovaru; rozširovanie reklamných materiálov zákazníkom, letáky, prospekty, tlačivá, vzorky; zasielanie reklamných materiálov zákazníkom; vydávanie a aktualizovanie reklamných materiálov; distribúcia vzoriek; obchodný alebo podnikateľský prieskum; prenájom reklamných materiálov; služby, poradenstvo v obchodnej činnosti; uverejňovanie reklamných textov; vydávanie reklamných alebo náborových textov; reklama; rozhlasová reklama; obchodný alebo podnikateľský prieskum; vzťahy s verejnosťou, prieskum vzťahov medzi podnikmi, inštitúciami a spoločenským prostredím; televízna reklama; reklamné agentúry; poradenské služby v oblasti obchodného alebo podnikateľského riadenia; predvádzanie (služby modeliek) na reklamné účely a podporu predaja; prieskum trhu; hospodárske a ekonomické predpovede; organizovanie komerčných alebo reklamných výstav; obchodné alebo podnikateľské informácie; prieskum verejnej mienky; prenájom reklamných priestorov; prenájom reklamných plôch; podpora predaja (pre tretie osoby); spracovanie textov.

36 - Prenájom nehnuteľností; realitné kancelárie; sprostredkovanie nehnuteľností; oceňovanie nehnuteľností; organizovanie dobročinných zbierok; organizovanie zbierok; finančné oceňovanie (poistenie, bankovníctvo, nehnuteľnosti); správa nehnuteľností.

38 - Televízne vysielanie; informačné kancelárie; tlačové kancelárie; prenájom prístrojov na prenos správ.

39 - Prenájom automobilov, prenájom miesta na parkovanie, sprostredkovanie prepravy, informácie o doprave; distribúcia tovaru na dobierku.

40 - Spracovanie kinematografických filmov; knihárstvo; zhromažďovanie materiálov pre tretie osoby.

41 - Prevádzkovanie priestorov s hracími automatmi; organizácia a vedenie dielní na výučbu; organizovanie plesov; organizovanie súťaží krásy; rezervácia vstupeniek; zábavné parky; obveselenie; zábava, pobavenie; požičiavanie filmových premietačiek a príslušenstva; filmové štúdiá; organizovanie vedomostných alebo zábavných súťaží; prenájom dekorácií; zverejňovanie textov okrem reklamných; vydávanie textov s výnimkou reklamných alebo náborových; vyučovanie, vzdelávanie; prenájom audionahrávok; požičiavanie filmov; filmová tvorba; služby agentúr sprostredkovávajúcich divadelných, koncertných a varietných umelcov; vydávanie kníh; prenájom televíznych prijímačov; výroba televíznych programov; služby poskytované orchestrami; divadelné predstavenia; výroba divadelných alebo iných predstavení; televízna zábava; prenájom divadelných dekorácií; umelecké módne agentúry; výchovno-zábavné klubové služby; organizovanie a vedenie kolokvií; organizovanie a vedenie konferencií; organizovanie a vedenie kongresov; informácie o výchove a vzdelávaní; informácie o mož-

nostiach rozptýlenia; informácie o možnostiach zábavy; organizovanie kultúrnych alebo vzdelávacích výstav; služby klubov zdravia; služby a zábava poskytované v prázdninových táboroch; organizovanie lotérií, organizovanie živých vystúpení; živé predstavenie; organizovanie športových súťaží; plánovanie a organizovanie večierkov; služby nahrávacích štúdií; informácie o možnostiach rekreácie; prenájom videopások; organizovanie a vedenie seminárov; organizovanie a vedenie sympózií; výroba videofilmov; strihanie videopások.

42 - Poradenské služby v oblasti ochrany životného prostredia (nesúvisiace s riadením obchodov), zoznamovacie služby; odborné poradenstvo s výnimkou obchodného; usporadúvanie a prevádzkovanie výstav; hotelierske služby; tlač, tlačenie; meteorologické informácie; predpovede počasia; informácie o móde; pomoc pri výbere povolania; reštaurácie; reportárske služby; spravodajské služby; bufety; prekladateľské a tlmočnické služby; barové služby; módný dizajn; prenájom prenosných stavieb.

(730) **Slovenská televízna spoločnosť, s. r. o.**, 900 82 Blatné 18, SK;

(210) 2828-97

(220) 29.09.1997

(511) 6, 9, 11, 14, 16, 17, 18, 19, 20, 21, 24, 25, 28, 32, 34, 35, 36, 38, 39, 40, 41, 42

(540) **BONZÁČIK**

(510) 6 - Kovové škatule, skrinky, škatule, kovové nádoby, kovové reklamné stĺpy, figuríny z obyčajných kovov.

9 - Prehrávač kompaktných diskov, slnečné okuliare, videohry, videokazety, gramofónové platne, disky na zvukové nahrávky, štíty proti oslneniu, magnetické pásky, nosiče zvukových nahrávok, kreslené filmy, hracie automaty, hracie automaty uvádzané do činnosti vhođením mince, vysieláče elektronických signálov, pásky na zvukové nahrávanie, pásky so zvukovými nahrávkami, puzdrá na okuliare, hologramy, reklamné svetelné tabule, neónové reklamy, zariadenia na prenášanie zvuku, zvukové nahrávacie zariadenia, zvukové prehrávacie zariadenia, televízne zariadenia, exponované filmy, magnetické disky, hracie zariadenia fungujúce po pripojení na televízne prijímače, exponované kinofilm, zábavné zariadenia prispôbené na fungovanie len spolu s televíznyimi prijímačmi, kompaktné disky, optické kompaktné disky, magnetické médiá, magnetické nosiče údajov, optické nosiče údajov, optické disky.

11 - Plynové zapaľovače, vreckové baterky, elektrické vreckové baterky, reťaze farebných žiaroviek, lampióny.

14 - Amulety (šperky), hodiny, náramkové hodinky, amulety, prívesky (šperky), pozlátené výrobky, doublé (výrobky pokovované drahými kovmi), poháriky z drahých kovov (čaše), bonboniéry z drahých kovov, puzdrá na ihly z drahých kovov, puzdrá na hodinky, kľúčenký (bižutéria).

16 - Maľovanky, kalamár, písacie potreby, puzdrá na šekové knižky, reklamné tabule z papiera, kartónu alebo lepenky, ceruzky, noviny, periodiká, podložky pod pivové poháre, držiaky na písacie potre-

by, brožúry, zošity, poznámkové zošity, obaly na doklady, papierové obaly na spisy, zaraďovače (kancelárske obaly), knihy, obaly (papiernický tovar), verzatilky, divadelné dekorácie z kartónu a lepenky, obálky, baliaci papier, peračníky, puzdrá na perá, štítky (papierové nálepky), vyučovacie pomôcky vo forme hier, zoznamy, kancelárske potreby s výnimkou nábytku, pohľadnice, tlačoviny, publikácie, príručky, plagáty, listový papier, stolové prestieranie z papiera, brožované knihy, papierové obrusy, záložky do kníh, plniace perá, prospekty, perá (kancelárske potreby), materiál na viazanie kníh, vrecká z papiera alebo plastických materiálov, školské potreby s výnimkou nábytku, blahoprajné pohľadnice, papierové podložky na stôl (anglické prestieranie), nálepky na kancelárske použitie alebo pre domácnosť, ročenky, stojany na perá a ceruzky, papierové podložky pod poháre, oznámenia (papiernický tovar), papierové vlajky, papierové zástavy, nože na papier, otvárače na listy, strúhadlá na ceruzky (orezávadlá), obrúsky (papierové prestieranie), puzdrá na písacie potreby, pútače z papiera alebo lepenky, papierové obrúsky, utierky, etikety s výnimkou textilných, nálepky, lepiace štítky.

17 - Gumové baliace tašky, gumové baliace vrecká, nálepky s výnimkou nálepiek na kancelárske účely a použitie v domácnosti, samolepky s výnimkou samolepiek na kancelárske účely a pre domácnosť.

18 - Školské tašky (aktovky), puzdrá na navštevnenky, dáždniky, obaly na dáždniky, batohy, plecniaky, slnečníky, peňaženky, nákupné tašky, vaky pre turistov, plážové tašky, kožené baliace tašky, kožené vrecká na balenie vecí, aktovky, kufríky, puzdrá a obaly z vulkanfíbra, kľúčenky (kožená galantéria), sieťky na nákupy.

19 - Reklamné stĺpy s výnimkou kovových, figuríny z kameňa, betónu alebo mramoru.

20 - Dekoratívne predmety vydávajúce zvuk, reklamné nafukovacie predmety, dekoratívne nástenné ozdoby s výnimkou textilných, dekoratívne závesy na steny s výnimkou textilných, slamky na pitie, pútače z dreva alebo plastických hmôt, pletené predmety zo slamy, drevené alebo plastové nádoby, drevené alebo plastové schránky, figuríny z dreva, vosku, sadry alebo plastu.

21 - Poháriky papierové alebo z plastických hmôt, puzdrá, vrecká, sklenené poháre, škatuľka na pečivo (keksy), nádoby na pitie, puzdrá na mydlo, mydlovničky, misky, karafy, fľaše, porcelánové ozdoby, dekorácie, poháre, hrnce, hrnceky, papierové tanierre, porcelán, tanieriky, táčne, podnosy s výnimkou tanierikov z drahých kovov, poháriky s výnimkou pohárikov z drahých kovov, bonboniéry okrem bonboniér z drahých kovov, džbány, krčahy s výnimkou džbánov a krčahov z drahých kovov, figuríny z porcelánu, terakoty alebo skla.

24 - Samolepiaci textil nanášaný teplom; textilie; tkaniny; behúne na stôl; obrusy s výnimkou papierových; vlajky s výnimkou papierových; stolová a posteľná bielizeň; podložky pod poháre alebo tanierre (prestieranie); podložky na stôl s výnimkou papierových (anglické prestieranie); textilné obrúsky; obrúsky (textilné prestieranie).

25 - Maškarné kostýmy; šatky, závoje; športové oblečenie; tričká; pracovné plášte; čiapky; priliehavé

čiapky; šilty na čiapky; šilty na pokrývky hlavy; čiapkové štítky; náprsenky; oblečenie; odevy; kombinézy (oblečenie); šatky, šály; tielka; vesty; športové bundy; bundy, saká, oblečenie z papiera; členky; pančuchy, pančuškové nohavice.

28 - Jarmočná manéž (trhovisko); plyšové hračky; balóniky (hračka), balóny na hranie; hračky; zvončeky na vianočné stromčeky; hracie automaty s výnimkou automatov uvádzaných do chodu vrhodím mince; golfové vaky; spoločenské hry; bábky; bábiky; divadelné masky; karnevalové masky; ozdoby na vianočné stromčeky s výnimkou osvetlenia a cukrovíniok; zariadenia na elektronické hry s výnimkou hier využívajúcich televízne prijímače; autá (hračky); medvedíky (hračky).

32 - Nealkoholické nápoje, nealkoholické aperitívy; minerálne vody; sódová voda; ovocné šťavy; zeleninové šťavy; pivo.

34 - Cigarety, cigary, zapaľovače, zápalky, tabak, fajčiarske súpravy.

35 - Obchodný manažment v oblasti umenia; organizovanie výstav na reklamné účely; zásielkové reklamné služby; pomoc pri riadení obchodnej činnosti; poskytovanie obchodných alebo podnikateľských informácií, vylepovanie plagátov; rozširovanie reklamných oznamov; sprostredkovateľne práce; štatistické informácie; predvádzanie tovaru; rozširovanie reklamných materiálov zákazníkom, letáky, prospekty, tlačivá, vzorky; zasielanie reklamných materiálov zákazníkom; vydávanie a aktualizovanie reklamných materiálov; distribúcia vzoriek; obchodný alebo podnikateľský prieskum; prenájom reklamných materiálov; služby, poradenstvo v obchodnej činnosti; uverejňovanie reklamných textov; vydávanie reklamných alebo náborových textov; reklama; rozhlasová reklama; obchodný alebo podnikateľský prieskum; vzťahy s verejnosťou, prieskum vzťahov medzi podnikmi, inštitúciami a spoločenským prostredím; televízna reklama; reklamné agentúry; poradenské služby v oblasti obchodného alebo podnikateľského riadenia; predvádzanie (služby modeliek) na reklamné účely a podporu predaja; prieskum trhu; hospodárske a ekonomické predpovede; organizovanie komerčných alebo reklamných výstav; obchodný alebo podnikateľské informácie; prieskum verejnej mienky; prenájom reklamných priestorov; prenájom reklamných plôch; podpora predaja (pre tretie osoby); spracovanie textov.

36 - Prenájom nehnuteľností; realitné kancelárie; sprostredkovanie nehnuteľností; oceňovanie nehnuteľností; organizovanie dobročinných zbierok; organizovanie zbierok; finančné oceňovanie (poistenie, bankovníctvo, nehnuteľností); správa nehnuteľností.

38 - Televízne vysielanie; informačné kancelárie; tlačové kancelárie; prenájom prístrojov na prenos správ.

39 - Prenájom automobilov, prenájom miesta na parkovanie, sprostredkovanie prepravy, informácie o doprave; distribúcia tovaru na dobierku.

40 - Spracovanie kinematografických filmov; knižárstvo; zhromažďovanie materiálov pre tretie osoby.

41 - Prevádzkovanie priestorov s hracími automat-

mi; organizácia a vedenie dielni na výučbu; organizovanie plesov; organizovanie súťaží krásy; rezervácia vstupeniek; zábavné parky; obveselenie; zábava, pobavenie; požičiavanie filmových premietaciek a prísľušenstva; filmové štúdiá; organizovanie vedomostných alebo zábavných súťaží; prenájom dekorácií; zverejňovanie textov okrem reklamných; vydávanie textov s výnimkou reklamných alebo náborových; vyučovanie, vzdelávanie; prenájom audionahrávok; požičiavanie filmov; filmová tvorba; služby agentúr sprostredkovávajúcich divadelných, koncertných a varietných umelcov; vydávanie kníh; prenájom televíznych prijímačov; výroba televíznych programov; služby poskytované orchestrami; divadelné predstavenia; výroba divadelných alebo iných predstavení; televízna zábava; prenájom divadelných dekorácií; umelecké módné agentúry; výchovno-zábavné klubové služby; organizovanie a vedenie kolokvií; organizovanie a vedenie konferencií; organizovanie a vedenie kongresov; informácie o výchove a vzdelávaní; informácie o možnostiach rozptýlenia; informácie o možnostiach zábavy; organizovanie kultúrnych alebo vzdelávacích výstav; služby klubov zdravia; služby a zábava poskytované v prázdninových táboroch; organizovanie lotérií, organizovanie živých vystúpení; živé predstavenie; organizovanie športových súťaží; plánovanie a organizovanie večierkov; služby nahrávacích štúdií; informácie o možnostiach rekreácie; prenájom videopások; organizovanie a vedenie seminárov; organizovanie a vedenie sympózií; výroba videofilmov; strihanie videopások.

42 - Poradenské služby v oblasti ochrany životného prostredia (nesúvisiace s riadením obchodov), zoznamovacie služby; odborné poradenstvo s výnimkou obchodného; usporadúvanie a prevádzkovanie výstav; hotelierske služby; tlač, tlačenie; meteorologické informácie; predpovede počasia; informácie o móde; pomoc pri výbere povolania; reštaurácie; reportážne služby; spravodajské služby; bufety; prekladateľské a tlmočnické služby; barové služby; módný dizajn; prenájom prenosných stavieb.

(730) **Slovenská televízna spoločnosť, s. r. o.**, 900 82 Blatné 18, SK;

(210) 2829-97

(220) 29.09.1997

(511) 6, 9, 11, 14, 16, 17, 18, 19, 20, 21, 24, 25, 28, 32, 34, 35, 36, 38, 39, 40, 41, 42

(540) **VRECE PLNÉ PEŇAZÍ**

(510) 6 - Kovové škatule, skrinky, škatule, kovové nádoby, kovové reklamné stĺpy, figuríny z obyčajných kovov.

9 - Prehrávač kompaktných diskov, slnečné okuliare, videohry, videokazety, gramofónové platne, disky na zvukové nahrávky, štíty proti oslneniu, magnetické pásky, nosiče zvukových nahrávok, kreslené filmy, hracie automaty, hracie automaty uvádzané do činnosti vhozením mince, vysielače elektronických signálov, pásky na zvukové nahrávanie, pásky so zvukovými nahrávkami, puzdrá na okuliare, hologramy, reklamné svetelné tabule, neónové reklamy, zariadenia na prenášanie zvuku, zvukové nahrávacie zariadenia, zvukové prehrávacie zariadenia,

televízne zariadenia, exponované filmy, magnetické disky, hracie zariadenia fungujúce po pripojení na televízne prijímače, exponované kinofilm, zábavné zariadenia prispôbené na fungovanie len spolu s televíznymi prijímačmi, kompaktné disky, optické kompaktné disky, magnetické médiá, magnetické nosiče údajov, optické nosiče údajov, optické disky.

11 - Plynové zapaľovače, vreckové baterky, elektrické vreckové baterky, reťaze farebných žiaroviek, lampióny.

14 - Amulety (šperky), hodiny, náramkové hodinky, amulety, prívesky (šperky), pozlátené výrobky, doublé (výrobky pokovované drahými kovmi), poháriky z drahých kovov (čaše), bonboniéry z drahých kovov, puzdrá na ihly z drahých kovov, puzdrá na hodinky, kľúčenky (bižutéria).

16 - Maľovanky, kalamár, písacie potreby, puzdrá na šekové knižky, reklamné tabule z papiera, kartónu alebo lepenky, ceruzky, noviny, periodiká, podložky pod pivové poháre, držiaky na písacie potreby, brožúry, zošity, poznámkové zošity, obaly na doklady, papierové obaly na spisy, zaraďovače (kancelárske obaly), knihy, obaly (papiernický tovar), verzatilky, divadelné dekorácie z kartónu a lepenky, obálky, baliaci papier, peračníky, puzdrá na perá, štítky (papierové nálepky), vyučovacie pomôcky vo forme hier, zoznamy, kancelárske potreby s výnimkou nábytku, pohľadnice, tlačoviny, publikácie, príručky, plagáty, listový papier, stolové prestieranie z papiera, brožované knihy, papierové obrusy, záložky do kníh, plniace perá, prospekty, perá (kancelárske potreby), materiál na viazanie kníh, vrecká z papiera alebo plastických materiálov, školské potreby s výnimkou nábytku, blahoprajné pohľadnice, papierové podložky na stôl (anglické prestieranie), nálepky na kancelárske použitie alebo pre domácnosť, ročenky, stojany na perá a ceruzky, papierové podložky pod poháre, oznámenia (papiernický tovar), papierové vľajky, papierové zástavy, nože na papier, otvárače na listy, strúhadlá na ceruzky (orezávadlá), obrúsky (papierové prestieranie), puzdrá na písacie potreby, pútače z papiera alebo lepenky, papierové obrúsky, utierky, etikety s výnimkou textilných, nálepky, lepiace štítky.

17 - Gumové baliace tašky, gumové baliace vrecká, nálepky s výnimkou nálepiek na kancelárske účely a použitie v domácnosti, samolepky s výnimkou samolepiek na kancelárske účely a pre domácnosť.

18 - Školské tašky (aktovky), puzdrá na navštívenky, dáždňiky, obaly na dáždňiky, batohy, plecniaky, slnečníky, peňaženky, nákupné tašky, vaky pre turistov, plážové tašky, kožené baliace tašky, kožené vrecká na balenie vecí, aktovky, kufriky, puzdrá a obaly z vulkanfíbra, kľúčenky (kožená galantéria), sieťky na nákupy.

19 - Reklamné stĺpy s výnimkou kovových, figuríny z kameňa, betónu alebo mramoru.

20 - Dekoratívne predmety vydávajúce zvuk, reklamné nafukovacie predmety, dekoratívne nástenné ozdoby s výnimkou textilných, dekoratívne závesy na steny s výnimkou textilných, slamky na pitie, pútače z dreva alebo plastických hmôt, pletené predmety zo slamy, drevené alebo plastové nádoby, drevené alebo plastové schránky, figuríny z dreva,

vosku, sadry alebo plastu.

21 - Poháriky papierové alebo z plastických hmôt, puzdrá, vrecká, sklenené poháre, škatuľka na pečivo (keksy), nádoby na pitie, puzdrá na mydlo, mydlovničky, misky, karafy, fľaše, porcelánové ozdoby, dekorácie, poháre, hrnce, hrnčeky, papierové tanierre, porcelán, tanieriky, táčne, podnosy s výnimkou tanierikov z drahých kovov, poháriky s výnimkou pohárikov z drahých kovov, bonboniéry okrem bonboniér z drahých kovov, džbány, krčahy s výnimkou džbánov a krčahov z drahých kovov, figuríny z porcelánu, terakoty alebo skla.

24 - Samolepiaci textil nanášaný teplom; textilie; tkaniny; behúne na stôl; obrusy s výnimkou papierových; vľajky s výnimkou papierových; stolová a posteľná bielizeň; podložky pod poháre alebo tanierre (prestieranie); podložky na stôl s výnimkou papierových (anglické prestieranie); textilné obrúsky; obrúsky (textilné prestieranie).

25 - Maškarné kostýmy; šatky, závoje; športové oblečenie; tričká; pracovné plášte; čiapky; priliehavé čiapky; šilty na čiapky; šilty na pokrývky hlavy; čiapkové štítky; náprsenky; oblečenie; odevy; kombinézy (oblečenie); šatky, šály; tielka; vesty; športové bundy; bundy, saká, oblečenie z papiera; členky; pančuchy, pančuškové nohavice.

28 - Jarmočná manéž (trhovisko); plyšové hračky; balóniky (hračka), balóny na hranie; hračky; zvončeky na vianočné stromčeky; hracie automaty s výnimkou automatov uvádzaných do chodu vhođením mince; golfové vaky; spoločenské hry; bábky; bábičky; divadelné masky; karnevalové masky; ozdoby na vianočné stromčeky s výnimkou osvetlenia a cukrovíniiek; zariadenia na elektronické hry s výnimkou hier využívajúcich televízne prijímače; autá (hračky); medvedíky (hračky).

32 - Nealkoholické nápoje, nealkoholické aperitívy; minerálne vody; sódová voda; ovocné šťavy; zeleninové šťavy; pivo.

34 - Cigarety, cigary, zapalovače, zápalky, tabak, fajčiarske súpravy.

35 - Obchodný manažment v oblasti umenia; organizovanie výstav na reklamné účely; zásielkové reklamné služby; pomoc pri riadení obchodnej činnosti; poskytovanie obchodných alebo podnikateľských informácií, vylepovanie plagátov; rozširovanie reklamných oznamov; sprostredkovateľne práce; štatistické informácie; predvádzanie tovaru; rozširovanie reklamných materiálov zákazníkom, letáky, prospekty, tlačivá, vzorky; zasielanie reklamných materiálov zákazníkom; vydávanie a aktualizovanie reklamných materiálov; distribúcia vzoriek; obchodný alebo podnikateľský prieskum; prenájom reklamných materiálov; služby, poradenstvo v obchodnej činnosti; uverejňovanie reklamných textov; vydávanie reklamných alebo náborových textov; reklama; rozhlasová reklama; obchodný alebo podnikateľský prieskum; vzťahy s verejnosťou, prieskum vzťahov medzi podnikmi, inštitúciami a spoločenským prostredím; televízna reklama; reklamné agentúry; poradenské služby v oblasti obchodného alebo podnikateľského riadenia; predvádzanie (služby modeliek) na reklamné účely a podporu predaja; prieskum trhu; hospodárske a ekonomické predpovede; organizovanie komerčných ale-

bo reklamných výstav; obchodné alebo podnikateľské informácie; prieskum verejnej mienky; prenájom reklamných priestorov; prenájom reklamných plôch; podpora predaja (pre tretie osoby); spracovanie textov.

36 - Prenájom nehnuteľností; realitné kancelárie; sprostredkovanie nehnuteľností; oceňovanie nehnuteľností; organizovanie dobročinných zbierok; organizovanie zbierok; finančné oceňovanie (poistenie, bankovníctvo, nehnuteľnosti); správa nehnuteľností.

38 - Televízne vysielanie; informačné kancelárie; tlačové kancelárie; prenájom prístrojov na prenos správ.

39 - Prenájom automobilov, prenájom miesta na parkovanie, sprostredkovanie prepravy, informácie o doprave; distribúcia tovaru na dobierku.

40 - Spracovanie kinematografických filmov; knižárstvo; zhromažďovanie materiálov pre tretie osoby.

41 - Prevádzkovanie priestorov s hracími automatmi; organizácia a vedenie dielní na výučbu; organizovanie plesov; organizovanie súťaží krásy; rezervácia vstupeniek; zábavné parky; obveselenie; zábava, pobavenie; požičiavanie filmových premietáčiek a príslušenstva; filmové štúdiá; organizovanie vedomostných alebo zábavných súťaží; prenájom dekorácií; zverejňovanie textov okrem reklamných; vydávanie textov s výnimkou reklamných alebo náborových; vyučovanie, vzdelávanie; prenájom audionahrávk; požičiavanie filmov; filmová tvorba; služby agentúr sprostredkovávajúcich divadelných, koncertných a varetných umelcov; vydávanie kníh; prenájom televíznych prijímačov; výroba televíznych programov; služby poskytované orchestrami; divadelné predstavenia; výroba divadelných alebo iných predstavení; televízna zábava; prenájom divadelných dekorácií; umelecké módné agentúry; výchovno-zábavné klubové služby; organizovanie a vedenie kolokvií; organizovanie a vedenie konferencií; organizovanie a vedenie kongresov; informácie o výchove a vzdelávaní; informácie o možnostiach rozptýlenia; informácie o možnostiach zábavy; organizovanie kultúrnych alebo vzdelávacích výstav; služby klubov zdravia; služby a zábava poskytované v prázdninových táboroch; organizovanie lotérií, organizovanie živých vystúpení; živé predstavenie; organizovanie športových súťaží; plánovanie a organizovanie večierkov; služby nahrávacích štúdií; informácie o možnostiach rekreácie; prenájom videopások; organizovanie a vedenie seminárov; organizovanie a vedenie sympózií; výroba videofilmov; strihanie videopások.

42 - Poradenské služby v oblasti ochrany životného prostredia (nesúvisiace s riadením obchodov), zoznamovacie služby; odborné poradenstvo s výnimkou obchodného; usporadúvanie a prevádzkovanie výstav; hotelierske služby; tlač, tlačenie; meteorologické informácie; predpovede počasia; informácie o móde; pomoc pri výbere povolania; reštaurácie; reportérske služby; spravodajské služby; bufety; prekladateľské a tlmočnicke služby; barové služby; módný dizajn; prenájom prenosných stavieb.

(730) Slovenská televízna spoločnosť, s. r. o., 900 82 Blatné 18, SK;

(210) 2832-97

(220) 29.09.1997

(511) 6, 9, 11, 14, 16, 17, 18, 19, 20, 21, 24, 25, 28, 32, 34, 35, 36, 38, 39, 40, 41, 42

(540) STRELNICA

(510) 6 - Kovové škatule, skrinky, škatule, kovové nádoby, kovové reklamné stĺpy, figuríny z obyčajných kovov.

9 - Prehrávač kompaktných diskov, slnečné okuliare, videohry, videokazety, gramofónové platne, disky na zvukové nahrávky, štíty proti oslneniu, magnetické pásky, nosiče zvukových nahrávok, kreslené filmy, hracie automaty, hracie automaty uvádzané do činnosti vhadnutím mince, vysielacie elektronických signálov, pásky na zvukové nahrávanie, pásky so zvukovými nahrávkami, puzdrá na okuliare, hologramy, reklamné svetelné tabule, neónové reklamy, zariadenia na prenášanie zvuku, zvukové nahrávacie zariadenia, zvukové prehrávacie zariadenia, televízne zariadenia, exponované filmy, magnetické disky, hracie zariadenia fungujúce po pripojení na televízne prijímače, exponované kinofilmy, zábavné zariadenia prispôbené na fungovanie len spolu s televíznymi prijímačmi, kompaktné disky, optické kompaktné disky, magnetické médiá, magnetické nosiče údajov, optické nosiče údajov, optické disky.

11 - Plynové zapaľovače, vreckové baterky, elektrické vreckové baterky, reťaze farebných žiaroviek, lampióny.

14 - Amulety (šperky), hodiny, náramkové hodinky, amulety, prívesky (šperky), pozlátené výrobky, doublé (výrobky pokovované drahými kovmi), poháriky z drahých kovov (čaje), bonboniéry z drahých kovov, puzdrá na ihly z drahých kovov, puzdrá na hodinky, kľúčenky (bižutéria).

16 - Maľovanky, kalamár, písacie potreby, puzdrá na šekové knižky, reklamné tabule z papiera, kartónu alebo lepenky, ceruzky, noviny, periodiká, podložky pod pivové poháre, držiačky na písacie potreby, brožúry, zošity, poznámkové zošity, obaly na doklady, papierové obaly na spisy, zaraďovače (kancelárske obaly), knihy, obaly (papiernický tovar), verzatilky, divadelné dekorácie z kartónu a lepenky, obálky, baliaci papier, peračníky, puzdrá na perá, štítky (papierové nálepky), vyučovacie pomôcky vo forme hier, zoznamy, kancelárske potreby s výnimkou nábytku, pohľadnice, tlačoviny, publikácie, príručky, plagáty, listový papier, stolové prestieranie z papiera, brožované knihy, papierové obrusy, záložky do kníh, plniace perá, prospekty, perá (kancelárske potreby), materiál na viazanie kníh, vrecká z papiera alebo plastických materiálov, školské potreby s výnimkou nábytku, blahoprajné pohľadnice, papierové podložky na stôl (anglické prestieranie), nálepky na kancelárske použitie alebo pre domácnosť, ročenky, stojany na perá a ceruzky, papierové podložky pod poháre, oznámenia (papiernický tovar), papierové vlajky, papierové zástavy, nože na papier, otvárače na listy, strúhadlá na ceruzky (orezávadlá), obrúsky (papierové prestieranie), puzdrá na písacie

potreby, pútače z papiera alebo lepenky, papierové obrúsky, utierky, etikety s výnimkou textilných, nálepky, lepiace štítky.

17 - Gumové baliace tašky, gumové baliace vrecká, nálepky s výnimkou nálepiek na kancelárske účely a použitie v domácnosti, samolepky s výnimkou samolepiek na kancelárske účely a pre domácnosť.

18 - Školské tašky (aktovky), puzdrá na navštevnenky, dáždňiky, obaly na dáždňiky, batohy, plecniaky, slnečníky, peňaženky, nákupné tašky, vaky pre turistov, plážové tašky, kožené baliace tašky, kožené vrecká na balenie vecí, aktovky, kufričky, puzdrá a obaly z vulkanfíbra, kľúčenky (kožená galantéria), sieťky na nákupy.

19 - Reklamné stĺpy s výnimkou kovových, figuríny z kameňa, betónu alebo mramoru.

20 - Dekoratívne predmety vydávajúce zvuk, reklamné nafukovacie predmety, dekoratívne nástenné ozdoby s výnimkou textilných, dekoratívne závesy na steny s výnimkou textilných, slamky na pitie, pútače z dreva alebo plastických hmôt, pletené predmety zo slamy, drevené alebo plastové nádoby, drevené alebo plastové schránky, figuríny z dreva, vosku, sadry alebo plastu.

21 - Poháriky papierové alebo z plastických hmôt, puzdrá, vrecká, sklenené poháre, škatuľka na pečivo (keksy), nádoby na pitie, puzdrá na mydlo, mydlovničky, misky, karafy, fľaše, porcelánové ozdoby, dekorácie, poháre, hrnce, hrnčeky, papierové tanier, porcelán, tanieriky, táčne, podnosy s výnimkou tanierikov z drahých kovov, poháriky s výnimkou pohárikov z drahých kovov, bonboniéry okrem bonboniér z drahých kovov, džbán, krčahy s výnimkou džbánov a krčahov z drahých kovov, figuríny z porcelánu, terakoty alebo skla.

24 - Samolepiaci textil nanášaný teplom; textilie; tkaniny; behúne na stôl; obrusy s výnimkou papierových; vlajky s výnimkou papierových; stolová a posteľná bielizeň; podložky pod poháre alebo tanier (prestieranie); podložky na stôl s výnimkou papierových (anglické prestieranie); textilné obrúsky; obrúsky (textilné prestieranie).

25 - Maškarné kostýmy; šatky, závoje; športové oblečenie; trička; pracovné plášte; čiapky; priliehavé čiapky; šilty na čiapky; šilty na pokrývky hlavy; čiapkové štítky; náprsenky; oblečenie; odevy; kombinézy (oblečenie); šatky, šály; tielka; vesty; športové bundy; bundy, saká, oblečenie z papiera; čelenky; pančuchy, pančuškové nohavice.

28 - Jarmočná manéž (trhovisko); plyšové hračky; balóniky (hračka), balóny na hranie; hračky; zvončeky na vianočné stromčeky; hracie automaty s výnimkou automatov uvádzaných do chodu vhadnutím mince; golfové vaky; spoločenské hry; bábky; bábičky; divadelné masky; karnevalové masky; ozdoby na vianočné stromčeky s výnimkou osvetlenia a cukrovíniček; zariadenia na elektronické hry s výnimkou hier využívajúcich televízne prijímače; autá (hračky); medvedíky (hračky).

32 - Nealkoholické nápoje, nealkoholické aperitívy; minerálne vody; sódová voda; ovocné šťavy; zeleninové šťavy; pivo.

34 - Cigarety, cigary, zapaľovače, zápalky, tabak, fajčiarske súpravy.

35 - Obchodný manažment v oblasti umenia; orga-

nizovanie výstav na reklamné účely; zásielkové reklamné služby; pomoc pri riadení obchodnej činnosti; poskytovanie obchodných alebo podnikateľských informácií, vylepovanie plagátov; rozširovanie reklamných oznamov; sprostredkovateľne práce; štatistické informácie; predvádzanie tovaru; rozširovanie reklamných materiálov zákazníkom, letáky, prospekty, tlačivá, vzorky; zasielanie reklamných materiálov zákazníkom; vydávanie a aktualizovanie reklamných materiálov; distribúcia vzoriek; obchodný alebo podnikateľský prieskum; prenájom reklamných materiálov; služby, poradenstvo v obchodnej činnosti; uverejňovanie reklamných textov; vydávanie reklamných alebo náborových textov; reklama; rozhlasová reklama; obchodný alebo podnikateľský prieskum; vzťahy s verejnosťou, prieskum vzťahov medzi podnikmi, inštitúciami a spoločenským prostredím; televízna reklama; reklamné agentúry; poradenské služby v oblasti obchodného alebo podnikateľského riadenia; predvádzanie (služby modeliek) na reklamné účely a podporu predaja; prieskum trhu; hospodárske a ekonomické predpovede; organizovanie komerčných alebo reklamných výstav; obchodné alebo podnikateľské informácie; prieskum verejnej mienky; prenájom reklamných priestorov; prenájom reklamných plôch; podpora predaja (pre tretie osoby); spracovanie textov.

36 - Prenájom nehnuteľností; realitné kancelárie; sprostredkovanie nehnuteľností; oceňovanie nehnuteľností; organizovanie dobročinných zbierok; organizovanie zbierok; finančné oceňovanie (poistenie, bankovníctvo, nehnuteľnosti); správa nehnuteľností.

38 - Televízne vysielanie; informačné kancelárie; tlačové kancelárie; prenájom prístrojov na prenos správ.

39 - Prenájom automobilov, prenájom miesta na parkovanie, sprostredkovanie prepravy, informácie o doprave; distribúcia tovaru na dobierku.

40 - Spracovanie kinematografických filmov; knihárstvo; zhromažďovanie materiálov pre tretie osoby.

41 - Prevádzkovanie priestorov s hracími automatmi; organizácia a vedenie dielni na výučbu; organizovanie plesov; organizovanie súťaží krásy; rezervácia vstupeniek; zábavné parky; obveselenie; zábava, pobavenie; požičiavanie filmových premietačiek a príslušenstva; filmové štúdiá; organizovanie vedomostných alebo zábavných súťaží; prenájom dekorácií; zverejňovanie textov okrem reklamných; vydávanie textov s výnimkou reklamných alebo náborových; vyučovanie, vzdelávanie; prenájom audionahrávok; požičiavanie filmov; filmová tvorba; služby agentúr sprostredkovávajúcich divadelných, koncertných a varietných umelcov; vydávanie kníh; prenájom televíznych prijímačov; výroba televíznych programov; služby poskytované orchestrami; divadelné predstavenia; výroba divadelných alebo iných predstavení; televízna zábava; prenájom divadelných dekorácií; umelecké módné agentúry; výchovno-zábavné klubové služby; organizovanie a vedenie kolokvií; organizovanie a vedenie konferencií; organizovanie a vedenie kongresov; informácie o výchove a vzdelávaní; informácie o mož-

nostiach rozptýlenia; informácie o možnostiach zábavy; organizovanie kultúrnych alebo vzdelávacích výstav; služby klubov zdravia; služby a zábava poskytované v prázdninových táboroch; organizovanie lotérií, organizovanie živých vystúpení; živé predstavenie; organizovanie športových súťaží; plánovanie a organizovanie večierkov; služby nahrávacích štúdií; informácie o možnostiach rekreácie; prenájom videopások; organizovanie a vedenie seminárov; organizovanie a vedenie sympózií; výroba videofilmov; strihanie videopások.

42 - Poradenské služby v oblasti ochrany životného prostredia (nesúvisiace s riadením obchodov), zoznamovacie služby; odborné poradenstvo s výnimkou obchodného; usporadúvanie a prevádzkovanie výstav; hotelierske služby; tlač, tlačenie; meteorologické informácie; predpovede počasia; informácie o móde; pomoc pri výbere povolania; reštaurácie; reportérske služby; spravodajské služby; bufety; prekladateľské a tlmočnické služby; barové služby; módný dizajn; prenájom prenosných stavieb.

(730) **Slovenská televízna spoločnosť, s. r. o.**, 900 82 Blatné 18, SK;

(210) 2833-97

(220) 29.09.1997

(511) 6, 9, 11, 14, 16, 17, 18, 19, 20, 21, 24, 25, 28, 32, 35, 36, 38, 39, 40, 41, 42

(540) **TIVOLI**

(510) 6 - Kovové škatule, skrinky, škatule, kovové nádoby, kovové reklamné stĺpy, figuríny z obyčajných kovov.

9 - Prehrávač kompaktných diskov, slnečné okuliare, videohry, videokazety, gramofónové platne, disky na zvukové nahrávky, štíty proti oslneniu, magnetické pásky, nosiče zvukových nahrávok, kreslené filmy, hracie automaty, hracie automaty uvádzané do činnosti vhadením mince, vysielacie elektronických signálov, pásky na zvukové nahrávanie, pásky so zvukovými nahrávkami, puzdrá na okuliare, hologramy, reklamné svetelné tabule, neónové reklamy, zariadenia na prenášanie zvuku, zvukové nahrávacie zariadenia, zvukové prehrávacie zariadenia, televízne zariadenia, exponované filmy, magnetické disky, hracie zariadenia fungujúce po pripojení na televízne prijímače, exponované kinofilmy, zábavné zariadenia prispôbosené na fungovanie len spolu s televíznymi prijímačmi, kompaktné disky, optické kompaktné disky, magnetické médiá, magnetické nosiče údajov, optické nosiče údajov, optické disky.

11 - Plynové zapaľovače, vreckové baterky, elektrické vreckové baterky, reťaze farebných žiaroviek, lampióny.

14 - Amulety (šperky), hodiny, náramkové hodinky, amulety, privesky (šperky), pozlátené výrobky, doublé (výrobky pokovované drahými kovmi), poháriky z drahých kovov (čaše), bonboniéry z drahých kovov, puzdrá na ihly z drahých kovov, puzdrá na hodinky, kľúčenky (bižutéria).

16 - Maľovanky, kalamár, písacie potreby, puzdrá na šekové knižky, reklamné tabule z papiera, kartónu alebo lepenky, ceruzky, noviny, periodiká, podložky pod pivové poháre, držiaky na písacie potre-

by, brožúry, zošity, poznámkové zošity, obaly na doklady, papierové obaly na spisy, zaraďovače (kancelárske obaly), knihy, obaly (papiernický tovar), verzatítky, divadelné dekorácie z kartónu a lepenky, obálky, baliaci papier, peračníky, puzdrá na perá, štítky (papierové nálepky), vyučovacie pomôcky vo forme hier, zoznamy, kancelárske potreby s výnimkou nábytku, pohľadnice, tlačoviny, publikácie, príručky, plagáty, listový papier, stolové prestieranie z papiera, brožované knihy, papierové obrusy, záložky do kníh, plniace perá, prospekty, perá (kancelárske potreby), materiál na viazanie kníh, vrecká z papiera alebo plastických materiálov, školské potreby s výnimkou nábytku, blahoprajné pohľadnice, papierové podložky na stôl (anglické prestieranie), nálepky na kancelárske použitie alebo pre domácnosť, ročenky, stojany na perá a ceruzky, papierové podložky pod poháre, oznámenia (papiernický tovar), papierové vlajky, papierové zástavy, nože na papier, otvárače na listy, strúhadlá na ceruzky (orezávadlá), obrúsky (papierové prestieranie), puzdrá na písacie potreby, pútače z papiera alebo lepenky, papierové obrúsky, utierky, etikety s výnimkou textilných, nálepky, lepiace štítky.

17 - Gumové baliace tašky, gumové baliace vrecká, nálepky s výnimkou nálepiek na kancelárske účely a použitie v domácnosti, samolepky s výnimkou samolepiek na kancelárske účely a pre domácnosť.

18 - Školské tašky (aktovky), puzdrá na navštívenky, dáždnyky, obaly na dáždnyky, batohy, plecniaky, slnečníky, peňaženky, nákupné tašky, vaky pre turistov, plážové tašky, kožené baliace tašky, kožené vrecká na balenie vecí, aktovky, kufriky, puzdrá a obaly z vulkanfíbra, kľúčenký (kožená galantéria), sieťky na nákupy.

19 - Reklamné stĺpy s výnimkou kovových, figuríny z kameňa, betónu alebo mramoru.

20 - Dekoratívne predmety vydávajúce zvuk, reklamné nafukovacie predmety, dekoratívne nástenné ozdoby s výnimkou textilných, dekoratívne závesy na steny s výnimkou textilných, slamky na pitie, pútače z dreva alebo plastických hmôt, pletené predmety zo slamy, drevené alebo plastové nádoby, drevené alebo plastové schránky, figuríny z dreva, vosku, sadry alebo plastu.

21 - Poháriky papierové alebo z plastických hmôt, puzdrá, vrecká, sklenené poháre, škatuľka na pečivo (keksy), nádoby na pitie, puzdrá na mydlo, mydlovničky, misky, karafy, fľaše, porcelánové ozdoby, dekorácie, poháre, hrnce, hrnčeky, papierové tanierre, porcelán, tanieriky, táčne, podnosy s výnimkou tanierikov z drahých kovov, poháriky s výnimkou pohárikov z drahých kovov, bonboniéry okrem bonboniér z drahých kovov, džbány, krčahy s výnimkou džbánov a krčahov z drahých kovov, figuríny z porcelánu, terakoty alebo skla.

24 - Samolepiaci textil nanášaný teplom; textilie; tkaniny; behúne na stôl; obrusy s výnimkou papierových; vlajky s výnimkou papierových; stolová a posteľná bielizeň; podložky pod poháre alebo tanierre (prestieranie); podložky na stôl s výnimkou papierových (anglické prestieranie); textilné obrúsky; obrúsky (textilné prestieranie).

25 - Maškarné kostýmy; šatky, závoje; športové oblečenie; tričká; pracovné plášte; čiapky; priliehavé

čiapky; šilty na čiapky; šilty na pokrývky hlavy; čiapkové štítky; náprsenky; oblečenie; odevy; kombinézy (oblečenie); šatky, šály; tielka; vesty; športové bundy; bundy, saká, oblečenie z papiera; členky; pančuchy, pančuškové nohavice.

28 - Jarmočná manéž (trhovisko); plyšové hračky; balóniky (hračka), balóny na hranie; hračky; zvončeky na vianočné stromčeky; hracie automaty s výnimkou automatov uvádzaných do chodu vhođením mince; golfové vaky; spoločenské hry; bábky; bábičky; divadelné masky; karnevalové masky; ozdoby na vianočné stromčeky s výnimkou osvetlenia a cukrovínek; zariadenia na elektronické hry s výnimkou hier využívajúcich televízne prijímače; autá (hračky); medvedíky (hračky).

32 - Nealkoholické nápoje, nealkoholické aperitívy; minerálne vody; sódová voda; ovocné šťavy; zeleninové šťavy; pivo.

35 - Obchodný manažment v oblasti umenia; organizovanie výstav na reklamné účely; zásielkové reklamné služby; pomoc pri riadení obchodnej činnosti; poskytovanie obchodných alebo podnikateľských informácií, vylepovanie plagátov; rozširovanie reklamných oznamov; sprostredkovateľne práce; štatistické informácie; predvádzanie tovaru; rozširovanie reklamných materiálov zákazníkom, letáky, prospekty, tlačivá, vzorky; zasielanie reklamných materiálov zákazníkom; vydávanie a aktualizovanie reklamných materiálov; distribúcia vzoriek; obchodný alebo podnikateľský prieskum; prenájom reklamných materiálov; služby, poradenstvo v obchodnej činnosti; uverejňovanie reklamných textov; vydávanie reklamných alebo náborových textov; reklama; rozhlasová reklama; obchodný alebo podnikateľský prieskum; vzťahy s verejnosťou, prieskum vzťahov medzi podnikmi, inštitúciami a spoločenským prostredím; televízna reklama; reklamné agentúry; poradenské služby v oblasti obchodného alebo podnikateľského riadenia; predvádzanie (služby modeliek) na reklamné účely a podporu predaja; prieskum trhu; hospodárske a ekonomické predpovede; organizovanie komerčných alebo reklamných výstav; obchodné alebo podnikateľské informácie; prieskum verejnej mienky; prenájom reklamných priestorov; prenájom reklamných plôch; podpora predaja (pre tretie osoby); spracovanie textov.

36 - Prenájom nehnuteľností; realitné kancelárie; sprostredkovanie nehnuteľností; oceňovanie nehnuteľností; organizovanie dobročinných zbierok; organizovanie zbierok; finančné oceňovanie (poistenie, bankovníctvo, nehnuteľnosti); správa nehnuteľností.

38 - Televízne vysielanie; informačné kancelárie; tlačové kancelárie; prenájom prístrojov na prenos správ.

39 - Prenájom automobilov, prenájom miesta na parkovanie, sprostredkovanie prepravy, informácie o doprave; distribúcia tovaru na dobierku.

40 - Spracovanie kinematografických filmov; knižárstvo; zhromažďovanie materiálov pre tretie osoby.

41 - Prevádzkovanie priestorov s hracími automaty; organizácia a vedenie dielní na výučbu; organizovanie plesov; organizovanie súťaží krásy; rezerva-

vácia vstupeniek; zábavné parky; obveselenie; zábava, pobavenie; požíčovanie filmových premietačiek a príslušenstva; filmové štúdiá; organizovanie vedomostných alebo zábavných súťaží; prenájom dekorácií; zverejňovanie textov okrem reklamných; vydávanie textov s výnimkou reklamných alebo náborových; vyučovanie, vzdelávanie; prenájom audionahrávkov; požíčovanie filmov; filmová tvorba; služby agentúr sprostredkovávajúcich divadelných, koncertných a varietných umelcov; vydávanie kníh; prenájom televíznych prijímačov; výroba televíznych programov; služby poskytované orchestrami; divadelné predstavenia; výroba divadelných alebo iných predstavení; televízna zábava; prenájom divadelných dekorácií; umelecké módné agentúry; výchovno-zábavné klubové služby; organizovanie a vedenie kolokvií; organizovanie a vedenie konferencií; organizovanie a vedenie kongresov; informácie o výchove a vzdelávaní; informácie o možnostiach rozptýlenia; informácie o možnostiach zábavy; organizovanie kultúrnych alebo vzdelávacích výstav; služby klubov zdravia; služby a zábava poskytované v prázdninových táboroch; organizovanie lotérií; organizovanie živých vystúpení; živé predstavenie; organizovanie športových súťaží; plánovanie a organizovanie večierkov; služby nahrávacích štúdií; informácie o možnostiach rekreácie; prenájom videopások; organizovanie a vedenie seminárov; organizovanie a vedenie sympózií; výroba videofilmov; strihanie videopások.

42 - Poradenské služby v oblasti ochrany životného prostredia (nesúvisiace s riadením obchodov), zoznamovacie služby; odborné poradenstvo s výnimkou obchodného; usporadúvanie a prevádzkovanie výstav; hotelierske služby; tlač, tlačenie; meteorologické informácie; predpovede počasia; informácie o móde; pomoc pri výbere povolania; reštaurácie; reportérské služby; spravodajské služby; bufety; prekladateľské a tlmočnické služby; barové služby; módný dizajn; prenájom prenosných stavieb.

(730) **Slovenská televízna spoločnosť, s. r. o.**, 900 82 Blatné 18, SK;

(210) 2834-97

(220) 29.09.1997

(511) 6, 9, 11, 14, 16, 17, 18, 19, 20, 21, 24, 25, 28, 32, 34, 35, 36, 38, 39, 40, 41, 42

(540) **TELERÁNO**

(510) 6 - Kovové škatule, skrinky, škatule, kovové nádoby, kovové reklamné stĺpy, figuríny z obyčajných kovov.

9 - Prehrávač kompaktných diskov, slnečné okuliare, videohry, videokazety, gramofónové platne, disky na zvukové nahrávky, štíty proti oslneniu, magnetické pásky, nosiče zvukových nahrávok, kreslené filmy, hracie automaty, hracie automaty uvádzané do činnosti vhođením mince, vysielacie elektronických signálov, pásky na zvukové nahrávanie, pásky so zvukovými nahrávkami, puzdrá na okuliare, hologramy, reklamné svetelné tabule, neónové reklamy, zariadenia na prenášanie zvuku, zvukové nahrávacie zariadenia, zvukové prehrávacie zariadenia, televízne zariadenia, exponované filmy, magnetické disky, hracie zariadenia fungujúce po pripojení

na televízne prijímače, exponované kinofilmy, zábavné zariadenia prispôsobené na fungovanie len spolu s televíznyimi prijímačmi, kompaktné disky, optické kompaktné disky, magnetické médiá, magnetické nosiče údajov, optické nosiče údajov, optické disky.

11 - Plynové zapaľovače, vreckové baterky, elektrické vreckové baterky, reťaze farebných žiaroviek, lampióny.

14 - Amulety (šperky), hodiny, náramkové hodinky, amulety, prívesky (šperky), pozlátené výrobky, doublé (výrobky pokovované drahými kovmi), poháriky z drahých kovov (čaše), bonboniéry z drahých kovov, puzdrá na ihly z drahých kovov, puzdrá na hodinky, kľúčanky (bižutéria).

16 - Maľovanky, kalamár, písacie potreby, puzdrá na šekové knižky, reklamné tabule z papiera, kartónu alebo lepenky, ceruzky, noviny, periodiká, podložky pod pivové poháre, držiaky na písacie potreby, brožúry, zošity, poznámkové zošity, obaly na doklady, papierové obaly na spisy, zaraďovače (kancelárske obaly), knihy, obaly (papiernický tovar), verzatilky, divadelné dekorácie z kartónu a lepenky, obálky, baliaci papier, peračníky, puzdrá na perá, štítky (papierové nálepky), vyučovacie pomôcky vo forme hier, zoznamy, kancelárske potreby s výnimkou nábytku, pohľadnice, tlačoviny, publikácie, príručky, plagáty, listový papier, stolové prestieranie z papiera, brožované knihy, papierové obrusy, záložky do kníh, plniace perá, prospekty, perá (kancelárske potreby), materiál na viazanie kníh, vrecká z papiera alebo plastických materiálov, školské potreby s výnimkou nábytku, blahoprajné pohľadnice, papierové podložky na stôl (anglické prestieranie), nálepky na kancelárske použitie alebo pre domácnosť, ročenky, stojany na perá a ceruzky, papierové podložky pod poháre, oznámenia (papiernický tovar), papierové vľajky, papierové zástavy, nože na papier, otvárače na listy, strúhadlá na ceruzky (orezávadlá), obrúsky (papierové prestieranie), puzdrá na písacie potreby, pútače z papiera alebo lepenky, papierové obrúsky, utierky, etikety s výnimkou textilných, nálepky, lepiace štítky.

17 - Gumové baliace tašky, gumové baliace vrecká, nálepky s výnimkou nálepiek na kancelárske účely a použitie v domácnosti, samolepky s výnimkou samolepiek na kancelárske účely a pre domácnosť.

18 - Školské tašky (aktovky), puzdrá na navštívenky, dáždňiky, obaly na dáždňiky, batohy, plecniaky, slnečníky, peňaženky, nákupné tašky, vaky pre turistov, plážové tašky, kožené baliace tašky, kožené vrecká na balenie vecí, aktovky, kufríky, puzdrá a obaly z vulkanfíbra, kľúčanky (kožená galantéria), sieťky na nákupy.

19 - Reklamné stĺpy s výnimkou kovových, figuríny z kameňa, betónu alebo mramoru.

20 - Dekoratívne predmety vydávajúce zvuk, reklamné nafukovacie predmety, dekoratívne nástenné ozdoby s výnimkou textilných, dekoratívne závesy na steny s výnimkou textilných, slamky na pitie, pútače z dreva alebo plastických hmôt, pletené predmety zo slamy, drevené alebo plastové nádoby, drevené alebo plastové schránky, figuríny z dreva, vosku, sadry alebo plastu.

21 - Poháriky papierové alebo z plastických hmôt,

puzdrá, vrecká, sklenené poháre, škatuľka na pečivo (keksy), nádoby na pitie, puzdrá na mydlo, mydlovničky, misky, karafy, fľaše, porcelánové ozdoby, dekorácie, poháre, hrnce, hrnčeky, papierové tanierre, porcelán, tanieriky, táčne, podnosy s výnimkou tanierikov z drahých kovov, poháriky s výnimkou pohárikov z drahých kovov, bonboniéry okrem bonboniér z drahých kovov, džbány, krčahy s výnimkou džbánov a krčahov z drahých kovov, figuríny z porcelánu, terakoty alebo skla.

24 - Samolepiaci textil nanášaný teplom; textilie; tkaniny; behúne na stôl; obrusy s výnimkou papierových; vľajky s výnimkou papierových; stolová a posteľná bielizeň; podložky pod poháre alebo tanierre (prestieranie); podložky na stôl s výnimkou papierových (anglické prestieranie); textilné obrúsky; obrúsky (textilné prestieranie).

25 - Maškarné kostýmy; šatky, závoje; športové oblečenie; tričká; pracovné plášte; čiapky; priliehavé čiapky; šilty na čiapky; šilty na pokrývky hlavy; čiapkové štítky; náprsenky; oblečenie; odevy; kombinézy (oblečenie); šatky, šály; tielka; vesty; športové bundy; bundy, saká, oblečenie z papiera; čelenky; pančuchy, pančuškové nohavice.

28 - Jarmočná manéž (trhovisko); plyšové hračky; balóniky (hračka), balóny na hranie; hračky; zvončeky na vianočné stromčeky; hracie automaty s výnimkou automatov uvádzaných do chodu vhođením mince; golfové vaky; spoločenské hry; bábky; bábiky; divadelné masky; karnevalové masky; ozdoby na vianočné stromčeky s výnimkou osvetlenia a cukrovíniak; zariadenia na elektronické hry s výnimkou hier využívajúcich televízne prijímače; autá (hračky); medvedíky (hračky).

32 - Nealkoholické nápoje, nealkoholické aperitívy; minerálne vody; sódomá voda; ovocné šťavy; zeleninové šťavy; pivo.

34 - Cigarety, cigary, zapalovače, zápalky, tabak, fajčiarske súpravy.

35 - Obchodný manažment v oblasti umenia; organizovanie výstav na reklamné účely; zásielkové reklamné služby; pomoc pri riadení obchodnej činnosti; poskytovanie obchodných alebo podnikateľských informácií, vylepovanie plagátov; rozširovanie reklamných oznamov; sprostredkovateľne práce; štatistické informácie; predvádzanie tovaru; rozširovanie reklamných materiálov zákazníkom, letáky, prospekty, tlačivá, vzorky; zasielanie reklamných materiálov zákazníkom; vydávanie a aktualizovanie reklamných materiálov; distribúcia vozíkov; obchodný alebo podnikateľský prieskum; prenájom reklamných materiálov; služby, poradenstvo v obchodnej činnosti; uverejňovanie reklamných textov; vydávanie reklamných alebo náborových textov; reklama; rozhlasová reklama; obchodný alebo podnikateľský prieskum; vzťahy s verejnosťou, prieskum vzťahov medzi podnikmi, inštitúciami a spoločenským prostredím; televízna reklama; reklamné agentúry; poradenské služby v oblasti obchodného alebo podnikateľského riadenia; predvádzanie (služby modeliek) na reklamné účely a podporu predaja; prieskum trhu; hospodárske a ekonomické predpovede; organizovanie komerčných alebo reklamných výstav; obchodné alebo podnikateľské informácie; prieskum verejnej mienky; prená-

jom reklamných priestorov; prenájom reklamných plôch; podpora predaja (pre tretie osoby); spracovanie textov.

36 - Prenájom nehnuteľností; realitné kancelárie; sprostredkovanie nehnuteľností; oceňovanie nehnuteľností; organizovanie dobročinných zbierok; organizovanie zbierok; finančné oceňovanie (poistenie, bankovníctvo, nehnuteľnosti); správa nehnuteľností.

38 - Televízne vysielanie; informačné kancelárie; tlačové kancelárie; prenájom prístrojov na prenos správ.

39 - Prenájom automobilov, prenájom miesta na parkovanie, sprostredkovanie prepravy, informácie o doprave; distribúcia tovaru na dobierku.

40 - Spracovanie kinematografických filmov; kníhárstvo; zhromažďovanie materiálov pre tretie osoby.

41 - Prevádzkovanie priestorov s hracími automatmi; organizácia a vedenie dielní na výučbu; organizovanie plesov; organizovanie súťaží krásy; rezervácia vstupeniak; zábavné parky; obveselenie; zábava, pobavenie; požičiavanie filmových premietačiek a príslušenstva; filmové štúdiá; organizovanie vedomostných alebo zábavných súťaží; prenájom dekorácií; zverejňovanie textov okrem reklamných; vydávanie textov s výnimkou reklamných alebo náborových; vyučovanie, vzdelávanie; prenájom audionahrávk; požičiavanie filmov; filmová tvorba; služby agentúr sprostredkovávajúcich divadelných, koncertných a vartných umelcov; vydávanie kníh; prenájom televíznych prijímačov; výroba televíznych programov; služby poskytované orchestrami; divadelné predstavenia; výroba divadelných alebo iných predstavení; televízna zábava; prenájom divadelných dekorácií; umelecké módné agentúry; výchovno-zábavné klubové služby; organizovanie a vedenie kolokvií; organizovanie a vedenie konferencií; organizovanie a vedenie kongresov; informácie o výchove a vzdelávaní; informácie o možnostiach rozptýlenia; informácie o možnostiach zábavy; organizovanie kultúrnych alebo vzdelávacích výstav; služby klubov zdravia; služby a zábava poskytované v prázdninových táboroch; organizovanie lotérií, organizovanie živých vystúpení; živé predstavenie; organizovanie športových súťaží; plánovanie a organizovanie večierkov; služby nahrávacích štúdií; informácie o možnostiach rekreácie; prenájom videopások; organizovanie a vedenie seminárov; organizovanie a vedenie sympózií; výroba videofilmov; strihanie videopások.

42 - Poradenské služby v oblasti ochrany životného prostredia (nesúvisiace s riadením obchodov), zoznamovacie služby; odborné poradenstvo s výnimkou obchodného; usporadúvanie a prevádzkovanie výstav; hotelierske služby; tlač, tlačenie; meteorologické informácie; predpovede počasia; informácie o móde; pomoc pri výbere povolania; reštaurácie; reportérske služby; spravodajské služby; bufety; prekladateľské a tlmočnické služby; barové služby; módný dizajn; prenájom prenosných stavieb.

(730) Slovenská televízna spoločnosť, s. r. o., 900 82 Blatné 18, SK;

- (210) 2835-97
 (220) 29.09.1997
 (511) 6, 9, 11, 14, 16, 17, 18, 19, 20, 21, 24, 25, 28, 32,
 34, 35, 36, 38, 39, 40, 41, 42
 (540)

TOM

- (510) 6 - Kovové škatule, skrinky, škatule, kovové nádoby, kovové reklamné stĺpy, figuríny z obyčajných kovov.
 9 - Prehrávač kompaktných diskov, slnečné okuliare, videohry, videokazety, gramofónové platne, disky na zvukové nahrávky, štíty proti oslneniu, magnetické pásky, nosiče zvukových nahrávok, kreslené filmy, hracie automaty, hracie automaty uvádzané do činnosti vhadnutím mince, vysieláče elektronických signálov, pásky na zvukové nahrávanie, pásky so zvukovými nahrávkami, puzdrá na okuliare, hologramy, reklamné svetelné tabule, neónové reklamy, zariadenia na prenášanie zvuku, zvukové nahrávacie zariadenia, zvukové prehrávacie zariadenia, televízne zariadenia, exponované filmy, magnetické disky, hracie zariadenia fungujúce po pripojení na televízne prijímače, exponované kinofilmy, zábavné zariadenia prispôbené na fungovanie len spolu s televíznymi prijímačmi, kompaktné disky, optické kompaktné disky, magnetické médiá, magnetické nosiče údajov, optické nosiče údajov, optické disky.
 11 - Plynové zapaľovače, vreckové baterky, elektrické vreckové baterky, reťaze farebných žiaroviek, lampióny.
 14 - Amulety (šperky), hodiny, náramkové hodinky, amulety, príviesky (šperky), pozlátené výrobky, dvojité (výrobky pokovované drahými kovmi), poháriky z drahých kovov (čaše), bonboniéry z drahých kovov, puzdrá na ihly z drahých kovov, puzdrá na hodinky, kľúčenky (bižutéria).
 16 - Maľovanky, kalamár, písacie potreby, puzdrá na šekové knižky, reklamné tabule z papiera, kartónu alebo lepenky, ceruzky, noviny, periodiká, podložky pod pivové poháre, držiaky na písacie potreby, brožúry, zošity, poznámkové zošity, obaly na doklady, papierové obaly na spisy, zaraďovače (kancelárske obaly), knihy, obaly (papiernický tovar), verzatilky, divadelné dekorácie z kartónu a lepenky, obálky, baliaci papier, peračníky, puzdrá na perá, štítky (papierové nálepky), vyučovacie pomôcky vo forme hier, zoznamy, kancelárske potreby s výnimkou nábytku, pohľadnice, tlačoviny, publikácie, príručky, plagáty, listový papier, stolové prestieranie z papiera, brožované knihy, papierové obrusy, záložky do kníh, plniace perá, prospekty, perá (kancelárske potreby), materiál na väzanie kníh, vrecká z papiera alebo plastických materiálov, školské potreby s výnimkou nábytku, blahoprajné pohľadnice, papierové podložky na stôl (anglické prestieranie), nálepky na kancelárske použitie alebo pre domácnosť, ročenky, stojany na perá a ceruzky, papierové podložky pod poháre, oznámenia (papiernický tovar), papierové vlajky, papierové zástavy, nože na papier, otvárače na listy, strúhadlá na ceruzky (orezávadlá), obrúsky (papierové prestieranie), puzdrá na písacie potreby, pútače z papiera alebo lepenky, papierové

obrúsky, utierky, etikety s výnimkou textilných, nálepky, lepiace štítky.

17 - Gumové baliace tašky, gumové baliace vrecká, nálepky s výnimkou nálepiek na kancelárske účely a použitie v domácnosti, samolepky s výnimkou samolepiek na kancelárske účely a pre domácnosť.

18 - Školské tašky (aktovky), puzdrá na navštívenky, dáždnyky, obaly na dáždnyky, batohy, plecniaky, slnečníky, peňaženky, nákupné tašky, vaky pre turistov, plážové tašky, kožené baliace tašky, kožené vrecká na balenie vecí, aktovky, kufríky, puzdrá a obaly z vulkanfibry, kľúčenky (kožená galantéria), sieťky na nákupy.

19 - Reklamné stĺpy s výnimkou kovových, figuríny z kameňa, betónu alebo mramoru.

20 - Dekoratívne predmety vydávajúce zvuk, reklamné nafukovacie predmety, dekoratívne nástenné ozdoby s výnimkou textilných, dekoratívne závesy na steny s výnimkou textilných, slamky na pitie, pútače z dreva alebo plastických hmôt, pletené predmety zo slamy, drevené alebo plastové nádoby, drevené alebo plastové schránky, figuríny z dreva, vosku, sadry alebo plasty.

21 - Poháriky papierové alebo z plastických hmôt, puzdrá, vrecká, sklenené poháre, škatuľka na pečivo (keksy), nádoby na pitie, puzdrá na mydlo, mydlovničky, misky, karafy, fľaše, porcelánové ozdoby, dekorácie, poháre, hrnce, hrnčeky, papierové tanierce, porcelán, tanieriky, táčne, podnosy s výnimkou tanierikov z drahých kovov, poháriky s výnimkou pohárikov z drahých kovov, bonboniéry okrem bonboniér z drahých kovov, džbány, krčahy s výnimkou džbánov a krčahov z drahých kovov, figuríny z porcelánu, terakoty alebo skla.

24 - Samolepiaci textil nanášaný teplom; textilie; tkaniny; behúne na stôl; obrusy s výnimkou papierových; vlajky s výnimkou papierových; stolová a posteľná bielizeň; podložky pod poháre alebo tanierce (prestieranie); podložky na stôl s výnimkou papierových (anglické prestieranie); textilné obrúsky; obrúsky (textilné prestieranie).

25 - Maškarné kostýmy; šatky, závoje; športové oblečenie; tričká; pracovné plášte; čiapky; priliehavé čiapky; šilty na čiapky; šilty na pokrývky hlavy; čiapkové štítky; náprsenky; oblečenie; odevy; kombinézy (oblečenie); šatky, šály; tielka; vesty; športové bundy; bundy, saká, oblečenie z papiera; čelenky; pančuchy, pančuškové nohavice.

28 - Jarmočná manéž (trhovisko); plyšové hračky; balóniky (hračka), balóny na hranie; hračky; zvončeky na vianočné stromčeky; hracie automaty s výnimkou automatov uvádzaných do chodu vhadnutím mince; golfové vaky; spoločenské hry; bábky; bábičky; divadelné masky; karnevalové masky; ozdoby na vianočné stromčeky s výnimkou osvetlenia a cukrovíniok; zariadenia na elektronické hry s výnimkou hier využívajúcich televízne prijímače; autá (hračky); medvedíky (hračky).

32 - Nealkoholické nápoje, nealkoholické aperitívy; minerálne vody; sódová voda; ovocné šťavy; zeleninové šťavy; pivo.

34 - Cigarety, cigary, zapaľovače, zápalky, tabak, fajčiarske súpravy.

35 - Obchodný manažment v oblasti umenia; organizovanie výstav na reklamné účely; zásielkové re-

klamné služby; pomoc pri riadení obchodnej činnosti; poskytovanie obchodných alebo podnikateľských informácií, vylepovanie plagátov; rozširovanie reklamných oznamov; sprostredkovateľne práce; štatistické informácie; predvádzanie tovaru; rozširovanie reklamných materiálov zákazníkom, letáky, prospekty, tlačivá, vzorky; zasielanie reklamných materiálov zákazníkom; vydávanie a aktualizovanie reklamných materiálov; distribúcia vzoriek; obchodný alebo podnikateľský prieskum; prenájom reklamných materiálov; služby, poradenstvo v obchodnej činnosti; uverejňovanie reklamných textov; vydávanie reklamných alebo náborových textov; reklama; rozhlasová reklama; obchodný alebo podnikateľský prieskum; vzťahy s verejnosťou, prieskum vzťahov medzi podnikmi, inštitúciami a spoločenským prostredím; televízna reklama; reklamné agentúry; poradenské služby v oblasti obchodného alebo podnikateľského riadenia; predvádzanie (služby modeliek) na reklamné účely a podporu predaja; prieskum trhu; hospodárske a ekonomické predpovede; organizovanie komerčných alebo reklamných výstav; obchodné alebo podnikateľské informácie; prieskum verejnej mienky; prenájom reklamných priestorov; prenájom reklamných plôch; podpora predaja (pre tretie osoby); spracovanie textov.

36 - Prenájom nehnuteľností; realitné kancelárie; sprostredkovanie nehnuteľností; oceňovanie nehnuteľností; organizovanie dobročinných zbierok; organizovanie zbierok; finančné oceňovanie (poistenie, bankovníctvo, nehnuteľnosti); správa nehnuteľností.

38 - Televízne vysielanie; informačné kancelárie; tlačové kancelárie; prenájom prístrojov na prenos správ.

39 - Prenájom automobilov, prenájom miesta na parkovanie, sprostredkovanie prepravy, informácie o doprave; distribúcia tovaru na dobierku.

40 - Spracovanie kinematografických filmov; knihárstvo; zhromažďovanie materiálov pre tretie osoby.

41 - Prevádzkovanie priestorov s hracími automatmi; organizácia a vedenie dielní na výučbu; organizovanie plesov; organizovanie súťaží krásy; rezervácia vstupeniek; zábavné parky; obveselenie; zábava, pobavenie; požíčovanie filmových premietačiek a príslušenstva; filmové štúdiá; organizovanie vedomostných alebo zábavných súťaží; prenájom dekorácií; zverejňovanie textov okrem reklamných; vydávanie textov s výnimkou reklamných alebo náborových; vyučovanie, vzdelávanie; prenájom audionahrávok; požíčovanie filmov; filmová tvorba; služby agentúr sprostredkovávajúcich divadelných, koncertných a vartietnych umelcov; vydávanie kníh; prenájom televíznych prijímačov; výroba televíznych programov; služby poskytované orchestrami; divadelné predstavenia; výroba divadelných alebo iných predstavení; televízna zábava; prenájom divadelných dekorácií; umelecké módné agentúry; výchovno-zábavné klubové služby; organizovanie a vedenie kolokvií; organizovanie a vedenie konferencií; organizovanie a vedenie kongresov; informácie o výchove a vzdelávaní; informácie o možnostiach rozptýlenia; informácie o možnostiach zá-

bavy; organizovanie kultúrnych alebo vzdelávacích výstav; služby klubov zdravia; služby a zábava poskytované v prázdninových táboroch; organizovanie lotérií, organizovanie živých vystúpení; živé predstavenie; organizovanie športových súťaží; plánovanie a organizovanie večierkov; služby nahrávacích štúdií; informácie o možnostiach rekreácie; prenájom videopások; organizovanie a vedenie seminárov; organizovanie a vedenie sympózií; výroba videofilmov; strihanie videopások.

42 - Poradenské služby v oblasti ochrany životného prostredia (nesúvisiace s riadením obchodov), zoznamovacie služby; odborné poradenstvo s výnimkou obchodného; usporadúvanie a prevádzkovanie výstav; hotelierske služby; tlač, tlačenie; meteorologické informácie; predpovede počasia; informácie o móde; pomoc pri výbere povolania; reštaurácie; reportárske služby; spravodajské služby; bufety; prekladateľské a tlmočnicke služby; barové služby; módný dizajn; prenájom prenosných stavieb.

(730) **Slovenská televízna spoločnosť, s. r. o.**, 900 82 Blatné 18, SK;

(210) 2836-97

(220) 29.09.1997

(511) 6, 9, 11, 14, 16, 17, 18, 19, 20, 21, 24, 25, 28, 32, 34, 35, 36, 38, 39, 40, 41, 42

(540)

TOM '97

(510) 6 - Kovové škatule, skrinky, škatule, kovové nádoby, kovové reklamné stĺpy, figuríny z obyčajných kovov.

9 - Prehrávač kompaktných diskov, slnečné okuliare, videohry, videokazety, gramofónové platne, disky na zvukové nahrávky, štíty proti oslneniu, magnetické pásky, nosiče zvukových nahrávok, kreslené filmy, hracie automaty, hracie automaty uvádzané do činnosti vhadením mince, vysieláče elektronických signálov, pásky na zvukové nahrávanie, pásky so zvukovými nahrávkami, puzdrá na okuliare, hologramy, reklamné svetelné tabule, neónové reklamy, zariadenia na prenášanie zvuku, zvukové nahrávacie zariadenia, zvukové prehrávacie zariadenia, televízne zariadenia, exponované filmy, magnetické disky, hracie zariadenia fungujúce po pripojení na televízne prijímače, exponované kinofilmy, zábavné zariadenia prispôbené na fungovanie len spolu s televíznymi prijímačmi, kompaktné disky, optické kompaktné disky, magnetické médiá, magnetické nosiče údajov, optické nosiče údajov, optické disky.

11 - Plynové zapaľovače, vreckové baterky, elektrické vreckové baterky, reťaze farebných žiaroviek, lampióny.

14 - Amulety (šperky), hodiny, náramkové hodinky, amulety, prívesky (šperky), pozlátené výrobky, doublé (výrobky pokovované drahými kovmi), poháriky z drahých kovov (čaše), bonboniéry z drahých kovov, puzdrá na ihly z drahých kovov, puzdrá na hodinky, kľúčenký (bižutéria).

16 - Maľovanky, kalamár, písacie potreby, puzdrá na šekové knižky, reklamné tabule z papiera, kartó-

nu alebo lepenky, ceruzky, noviny, periodiká, podložky pod pivovalé poháre, držiaky na písacie potreby, brožúry, zošity, poznámkové zošity, obaly na doklady, papierové obaly na spisy, zaraďovače (kancelárske obaly), knihy, obaly (papiernický tovar), verzatilky, divadelné dekorácie z kartónu a lepenky, obálky, baliaci papier, peračníky, puzdrá na perá, štítky (papierové nálepky), vyučovacie pomôcky vo forme hier, zoznamy, kancelárske potreby s výnimkou nábytku, pohľadnice, tlačoviny, publikácie, príručky, plagáty, listový papier, stolové prestieranie z papiera, brožované knihy, papierové obrusy, záložky do kníh, plniace perá, prospekty, perá (kancelárske potreby), materiál na viazanie kníh, vrecká z papiera alebo plastických materiálov, školské potreby s výnimkou nábytku, blahoprajné pohľadnice, papierové podložky na stôl (anglické prestieranie), nálepky na kancelárske použitie alebo pre domácnosť, ročenky, stojany na perá a ceruzky, papierové podložky pod poháre, oznámenia (papiernický tovar), papierové vlajky, papierové zástavy, nože na papier, otvárače na listy, strúhadlá na ceruzky (orezávadlá), obrúsky (papierové prestieranie), puzdrá na písacie potreby, pútače z papiera alebo lepenky, papierové obrúsky, utierky, etikety s výnimkou textilných, nálepky, lepiace štítky.

17 - Gumové baliace tašky, gumové baliace vrecká, nálepky s výnimkou nálepiek na kancelárske účely a použitie v domácnosti, samolepky s výnimkou samolepiek na kancelárske účely a pre domácnosť.

18 - Školské tašky (aktovky), puzdrá na navštívenky, dáždňníky, obaly na dáždňníky, batohy, plecniaky, slnečníky, peňaženky, nákupné tašky, vaky pre turistov, plážové tašky, kožené baliace tašky, kožené vrecká na balenie vecí, aktovky, kufriky, puzdrá a obaly z vulkanfíbra, kľúčenky (kožená galantéria), sieťky na nákupy.

19 - Reklamné stĺpy s výnimkou kovových, figuríny z kameňa, betónu alebo mramoru.

20 - Dekoratívne predmety vydávajúce zvuk, reklamné nafukovacie predmety, dekoratívne nástenné ozdoby s výnimkou textilných, dekoratívne závesy na steny s výnimkou textilných, slamky na pitie, pútače z dreva alebo plastických hmôt, pletené predmety zo slamy, drevené alebo plastové nádoby, drevené alebo plastové schránky, figuríny z dreva, vosku, sadry alebo plastu.

21 - Poháriky papierové alebo z plastických hmôt, puzdrá, vrecká, sklenené poháre, škatuľka na pečivo (keksy), nádoby na pitie, puzdrá na mydlo, mydlovničky, misky, karafy, fľaše, porcelánové ozdoby, dekorácie, poháre, hrnce, hrncečky, papierové tanierre, porcelán, tanieriky, tácne, podnosy s výnimkou tanierikov z drahých kovov, poháriky s výnimkou pohárikov z drahých kovov, bomboniéry okrem bombonier z drahých kovov, džbánky, krčahy s výnimkou džbánov a krčahov z drahých kovov, figuríny z porcelánu, terakoty alebo skla.

24 - Samolepiaci textil nanášaný teplom; textilie; tkaniny; behúne na stôl; obrusy s výnimkou papierových; vlajky s výnimkou papierových; stolová a posteľná bielizeň; podložky pod poháre alebo tanierre (prestieranie); podložky na stôl s výnimkou papierových (anglické prestieranie); textilné obrúsky; obrúsky (textilné prestieranie).

25 - Maškarné kostýmy; šatky, závoje; športové oblečenie; trička; pracovné plášte; čiapky; priliehavé čiapky; šilty na čiapky; šilty na pokrývky hlavy; čiapkové štítky; náprsenky; oblečenie; odevy; kombinézy (oblečenie); šatky, šály; tielka; vesty; športové bundy; bundy, saká, oblečenie z papiera; členky; pančuchy, pančuškové nohavice.

28 - Jarmočná manéž (trhovisko); plyšové hračky; balóniky (hračka), balóny na hranie; hračky; zvončeky na vianočné stromčeky; hracie automaty s výnimkou automatov uvádzaných do chodu vhođením mince; golfové vaky; spoločenské hry; bábky; bábičky; divadelné masky; karnevalové masky; ozdoby na vianočné stromčeky s výnimkou osvetlenia a cukrovíniiek; zariadenia na elektronické hry s výnimkou hier využívajúcich televízne prijímače; autá (hračky); medvedíky (hračky).

32 - Nealkoholické nápoje, nealkoholické aperitívy; minerálne vody; sódová voda; ovocné šťavy; zeleninové šťavy; pivo.

34 - Cigarety, cigary, zapaľovače, zápalky, tabak, fajčiarske súpravy.

35 - Obchodný manažment v oblasti umenia; organizovanie výstav na reklamné účely; zásielkové reklamné služby; pomoc pri riadení obchodnej činnosti; poskytovanie obchodných alebo podnikateľských informácií, vylepovanie plagátov; rozširovanie reklamných oznamov; sprostredkovateľne práce; štatistické informácie; predvádzanie tovaru; rozširovanie reklamných materiálov zákazníkom, letáky, prospekty, tlačivá, vzorky; zasielanie reklamných materiálov zákazníkom; vydávanie a aktualizovanie reklamných materiálov; distribúcia vzoriek; obchodný alebo podnikateľský prieskum; prenájom reklamných materiálov; služby, poradenstvo v obchodnej činnosti; uverejňovanie reklamných textov; vydávanie reklamných alebo náborových textov; reklama; rozhlasová reklama; obchodný alebo podnikateľský prieskum; vzťahy s verejnosťou, prieskum vzťahov medzi podnikmi, inštitúciami a spoločenským prostredím; televízna reklama; reklamné agentúry; poradenské služby v oblasti obchodného alebo podnikateľského riadenia; predvádzanie (služby modeliek) na reklamné účely a podporu predaja; prieskum trhu; hospodárske a ekonomické predpovede; organizovanie komerčných alebo reklamných výstav; obchodné alebo podnikateľské informácie; prieskum verejnej mienky; prenájom reklamných priestorov; prenájom reklamných plôch; podpora predaja (pre tretie osoby); spracovanie textov.

36 - Prenájom nehnuteľností; realitné kancelárie; sprostredkovanie nehnuteľností; oceňovanie nehnuteľností; organizovanie dobročinných zbierok; organizovanie zbierok; finančné oceňovanie (poistenie, bankovníctvo, nehnuteľnosti); správa nehnuteľností.

38 - Televízne vysielanie; informačné kancelárie; tlačové kancelárie; prenájom prístrojov na prenos správ.

39 - Prenájom automobilov, prenájom miesta na parkovanie, sprostredkovanie prepravy, informácie o doprave; distribúcia tovaru na dobierku.

40 - Spracovanie kinematografických filmov; knižárstvo; zhromažďovanie materiálov pre tretie oso-

by.

41 - Prevádzkovanie priestorov s hracími automatmi; organizácia a vedenie dielní na výučbu; organizovanie plesov; organizovanie súťaží krásy; rezervácia vstupeniek; zábavné parky; obveselenie; zábava, pobavenie; požičovanie filmových premietačiek a príslušenstva; filmové štúdiá; organizovanie vedomostných alebo zábavných súťaží; prenájom dekorácií; zverejňovanie textov okrem reklamných; vydávanie textov s výnimkou reklamných alebo náborových; vyučovanie, vzdelávanie; prenájom audionahrávok; požičovanie filmov; filmová tvorba; služby agentúr sprostredkovávajúcich divadelných, koncertných a varietných umelcov; vydávanie kníh; prenájom televíznych prijímačov; výroba televíznych programov; služby poskytované orchestrami; divadelné predstavenia; výroba divadelných alebo iných predstavení; televízna zábava; prenájom divadelných dekorácií; umelecké módné agentúry; výchovno-zábavné klubové služby; organizovanie a vedenie kolokvií; organizovanie a vedenie konferencií; organizovanie a vedenie kongresov; informácie o výchove a vzdelávaní; informácie o možnostiach rozptýlenia; informácie o možnostiach zábavy; organizovanie kultúrnych alebo vzdelávacích výstav; služby klubov zdravia; služby a zábava poskytované v prázdninových táboroch; organizovanie lotérií, organizovanie živých vystúpení; živé predstavenie; organizovanie športových súťaží; plánovanie a organizovanie večierkov; služby nahrávacích štúdií; informácie o možnostiach rekreácie; prenájom videopások; organizovanie a vedenie seminárov; organizovanie a vedenie sympózií; výroba videofilmov; strihanie videopások.

42 - Poradenské služby v oblasti ochrany životného prostredia (nesúvisiace s riadením obchodov), zoznamovacie služby; odborné poradenstvo s výnimkou obchodného; usporadúvanie a prevádzkovanie výstav; hotelierske služby; tlač, tlačenie; meteorologické informácie; predpovede počasia; informácie o móde; pomoc pri výbere povolania; reštaurácie; reportážne služby; spravodajské služby; bufety; prekladateľské a tlmočnicke služby; barové služby; módný dizajn; prenájom prenosných stavieb.

(730) **Slovenská televízna spoločnosť, s. r. o.**, 900 82 Blatné 18, SK;

(210) 2837-97

(220) 29.09.1997

(511) 6, 9, 11, 14, 16, 17, 18, 19, 20, 21, 24, 25, 28, 32, 34, 35, 36, 38, 39, 40, 41, 42

(540)

markíza

(510) 6 - Kovové škatule, skrinky, škatule, kovové nádoby, kovové reklamné stĺpy, figuríny z obyčajných kovov.

9 - Prehrávač kompaktných diskov, slnečné okuliare, videohry, videokazety, gramofónové platne, disky na zvukové nahrávky, štítý proti oslneniu, magnetické pásky, nosiče zvukových nahrávok, kreslené filmy, hracie automaty, hracie automaty uvádzané do činnosti vhadením mince, vysielacie elektronic-

kých signálov, pásky na zvukové nahrávanie, pásky so zvukovými nahrávkami, puzdrá na okuliare, hologramy, reklamné svetelné tabule, neónové reklamy, zariadenia na prenášanie zvuku, zvukové nahrávacie zariadenia, zvukové prehrávacie zariadenia, televízne zariadenia, exponované filmy, magnetické disky, hracie zariadenia fungujúce po pripojení na televízne prijímače, exponované kinofilm, zábavné zariadenia prispôbené na fungovanie len spolu s televíznymi prijímačmi, kompaktné disky, optické kompaktné disky, magnetické médiá, magnetické nosiče údajov, optické nosiče údajov, optické disky.

11 - Plynové zapalovače, vreckové baterky, elektrické vreckové baterky, reťaze farebných žiaroviek, lampióny.

14 - Amulety (šperky), hodiny, náramkové hodinky, amulety, prívesky (šperky), pozlátené výrobky, doublé (výrobky pokovované drahými kovmi), poháriky z drahých kovov (čaje), bonboniéry z drahých kovov, puzdrá na ihly z drahých kovov, puzdrá na hodinky, kľúčkeny (bižutéria).

16 - Maľovanky, kalamár, písacie potreby, puzdrá na šekové knižky, reklamné tabule z papiera, kartónu alebo lepenky, ceruzky, noviny, periodiká, podložky pod pivovalé poháre, držiaky na písacie potreby, brožúry, zošity, poznámkové zošity, obaly na doklady, papierové obaly na spisy, zaraďovače (kancelárske obaly), knihy, obaly (papiernický tovar), verziatky, divadelné dekorácie z kartónu a lepenky, obálky, baliaci papier, peračníky, puzdrá na perá, štítiky (papierové nálepky), vyučovacie pomôcky vo forme hier, zoznamy, kancelárske potreby s výnimkou nábytku, pohľadnice, tlačoviny, publikácie, príručky, plagáty, listový papier, stolové prestieranie z papiera, brožované knihy, papierové obrusy, záložky do kníh, plniace perá, prospekty, perá (kancelárske potreby), materiál na viazanie kníh, vrecká z papiera alebo plastických materiálov, školské potreby s výnimkou nábytku, blahoprajné pohľadnice, papierové podložky na stôl (anglické prestieranie), nálepky na kancelárske použitie alebo pre domácnosť, ročenky, stojany na perá a ceruzky, papierové podložky pod poháre, oznámenia (papiernický tovar), papierové vlajky, papierové zástavy, nože na papier, otvárače na listy, strúhadlá na ceruzky (orezávadlá), obrúsky (papierové prestieranie), puzdrá na písacie potreby, pútače z papiera alebo lepenky, papierové obrúsky, utierky, etikety s výnimkou textilných, nálepky, lepiace štítiky.

17 - Gumové baliace tašky, gumové baliace vrecká, nálepky s výnimkou nálepiek na kancelárske účely a použitie v domácnosti, samolepky s výnimkou samolepiek na kancelárske účely a pre domácnosť.

18 - Školské tašky (aktovky), puzdrá na navštevnenky, dáždnyky, obaly na dáždnyky, batohy, plecniaky, slnečníky, peňaženky, nákupné tašky, vaky pre turistov, plážové tašky, kožené baliace tašky, kožené vrecká na balenie vecí, aktovky, kufríky, puzdrá a obaly z vulkanfíbra, kľúčkeny (kožená galantéria), sieťky na nákupy.

19 - Reklamné stĺpy s výnimkou kovových, figuríny z kameňa, betónu alebo mramoru.

20 - Dekoratívne predmety vydávajúce zvuk, reklamné nafukovacie predmety, dekoratívne nástenné

né ozdoby s výnimkou textilných, dekoratívne závesy na steny s výnimkou textilných, slamky na pitie, pútače z dreva alebo plastických hmôt, pletené predmety zo slamy, drevené alebo plastové nádoby, drevené alebo plastové schránky, figuríny z dreva, vosku, sadry alebo plastu.

21 - Poháriky papierové alebo z plastických hmôt, puzdrá, vrecká, sklenené poháre, škatuľka na pečivo (kekсы), nádoby na pitie, puzdrá na mydlo, mydlovničky, misky, karafy, fľaše, porcelánové ozdoby, dekorácie, poháre, hrnce, hrnčeky, papierové tanierre, porcelán, tanieriky, táčne, podnosy s výnimkou tanierikov z drahých kovov, poháriky s výnimkou pohárikov z drahých kovov, bonboniéry okrem bonboniér z drahých kovov, džbán, krčahy s výnimkou džbánov a krčahov z drahých kovov, figuríny z porcelánu, terakoty alebo skla.

24 - Samolepiaci textil nanášaný teplom; textilie; tkaniny; behúne na stôl; obrusy s výnimkou papierových; vlajky s výnimkou papierových; stolová a posteľná bielizeň; podložky pod poháre alebo tanierre (prestieranie); podložky na stôl s výnimkou papierových (anglické prestieranie); textilné obrúsky; obrúsky (textilné prestieranie).

25 - Maškarné kostýmy; šatky, závoje; športové oblečenie; tričká; pracovné plášte; čiapky; priliehavé čiapky; šilty na čiapky; šilty na pokrývky hlavy; čiapkové štítky; náprsenky; oblečenie; odevy; kombinézy (oblečenie); šatky, šály; tielka; vesty; športové bundy; bundy, saká, oblečenie z papiera; členky; pančuchy, pančuškové nohavice.

28 - Jarmočná manéž (trhovisko); plyšové hračky; balóniky (hračka), balóny na hranie; hračky; zvončeky na vianočné stromčeky; hracie automaty s výnimkou automatov uvádzaných do chodu vhođením mince; golfové vaky; spoločenské hry; bábky; bábičky; divadelné masky; karnevalové masky; ozdoby na vianočné stromčeky s výnimkou osvetlenia a cukrovíniiek; zariadenia na elektronické hry s výnimkou hier využívajúcich televízne prijímače; autá (hračky); medvedíky (hračky).

32 - Nealkoholické nápoje, nealkoholické aperitívy; minerálne vody; sódová voda; ovocné šťavy; zeleninové šťavy; pivo.

34 - Cigarety, cigary, zapaľovače, zápalky, tabak, fajčiarske súpravy.

35 - Obchodný manažment v oblasti umenia; organizovanie výstav na reklamné účely; zásielkové reklamné služby; pomoc pri riadení obchodnej činnosti; poskytovanie obchodných alebo podnikateľských informácií, vylepovanie plagátov; rozširovanie reklamných oznamov; sprostredkovateľne práce; štatistické informácie; predvádzanie tovaru; rozširovanie reklamných materiálov zákazníkom, letáky, prospekty, tlačivá, vzorky; zasielanie reklamných materiálov zákazníkom; vydávanie a aktualizovanie reklamných materiálov; distribúcia vzoriek; obchodný alebo podnikateľský prieskum; prenájom reklamných materiálov; služby, poradenstvo v obchodnej činnosti; uverejňovanie reklamných textov; vydávanie reklamných alebo náborových textov; reklama; rozhlasová reklama; obchodný alebo podnikateľský prieskum; vzťahy s verejnosťou, prieskum vzťahov medzi podnikmi, inštitúciami a spoločenským prostredím; televízna reklama; re-

klamné agentúry; poradenské služby v oblasti obchodného alebo podnikateľského riadenia; predvádzanie (služby modeliek) na reklamné účely a podporu predaja; prieskum trhu; hospodárske a ekonomické predpovede; organizovanie komerčných alebo reklamných výstav; obchodné alebo podnikateľské informácie; prieskum verejnej mienky; prenájom reklamných priestorov; prenájom reklamných plôch; podpora predaja (pre tretie osoby); spracovanie textov.

36 - Prenájom nehnuteľností; realitné kancelárie; sprostredkovanie nehnuteľností; oceňovanie nehnuteľností; organizovanie dobročinných zbierok; organizovanie zbierok; finančné oceňovanie (poistenie, bankovníctvo, nehnuteľnosti); správa nehnuteľností.

38 - Televízne vysielanie; informačné kancelárie; tlačové kancelárie; prenájom prístrojov na prenos správ.

39 - Prenájom automobilov, prenájom miesta na parkovanie, sprostredkovanie prepravy, informácie o doprave; distribúcia tovaru na dobierku.

40 - Spracovanie kinematografických filmov; knižárstvo; zhromažďovanie materiálov pre tretie osoby.

41 - Prevádzkovanie priestorov s hracími automatmi; organizácia a vedenie dielni na výučbu; organizovanie plesov; organizovanie súťaží krásy; rezervácia vstupeniiek; zábavné parky; obveselenie; zábava, pobavenie; požičiavanie filmových premietačiek a príslušenstva; filmové štúdiá; organizovanie vedomostných alebo zábavných súťaží; prenájom dekorácií; zverejňovanie textov okrem reklamných; vydávanie textov s výnimkou reklamných alebo náborových; vyučovanie, vzdelávanie; prenájom audionahrávok; požičiavanie filmov; filmová tvorba; služby agentúr sprostredkovajúcich divadelných, koncertných a varietných umelcov; vydávanie kníh; prenájom televíznych prijímačov; výroba televíznych programov; služby poskytované orchestrami; divadelné predstavenia; výroba divadelných alebo iných predstavení; televízna zábava; prenájom divadelných dekorácií; umelecké módné agentúry; výchovno-zábavné klubové služby; organizovanie a vedenie kolokvií; organizovanie a vedenie konferencií; organizovanie a vedenie kongresov; informácie o výchove a vzdelávaní; informácie o možnostiach rozptýlenia; informácie o možnostiach zábavy; organizovanie kultúrnych alebo vzdelávacích výstav; služby klubov zdravia; služby a zábava poskytované v prázdninových táboroch; organizovanie lotérií, organizovanie živých vystúpení; živé predstavenie; organizovanie športových súťaží; plánovanie a organizovanie večierkov; služby nahrávacích štúdií; informácie o možnostiach rekreácie; prenájom videopások; organizovanie a vedenie seminárov; organizovanie a vedenie sympózií; výroba videofilmov; strihanie videopások.

42 - Poradenské služby v oblasti ochrany životného prostredia (nesúvisiace s riadením obchodov), zoznamovacie služby; odborné poradenstvo s výnimkou obchodného; usporadúvanie a prevádzkovanie výstav; hotelierske služby; tlač, tlačenie; meteorologické informácie; predpovede počasia; informácie o móde; pomoc pri výbere povolania; reštaurácie; re-

portérske služby; spravodajské služby; bufety; prekladateľské a tlmočnicke služby; barové služby; módný dizajn; prenájom prenosných stavieb.

(730) **Slovenská televízna spoločnosť, s. r. o.**, 900 82 Blatné 18, SK;

(210) 2838-97

(220) 29.09.1997

(511) 6, 9, 11, 14, 16, 17, 18, 19, 20, 21, 24, 25, 28, 32, 34, 35, 36, 38, 39, 40, 41, 42

(540)



(510) 6 - Kovové škatule, skrinky, škatule, kovové nádoby, kovové reklamné stĺpy, figuríny z obyčajných kovov.

9 - Prehrávač kompaktných diskov, slnečné okuliare, videohry, videokazety, gramofónové platne, disky na zvukové nahrávky, štíty proti oslneniu, magnetické pásky, nosiče zvukových nahrávok, kreslené filmy, hracie automaty, hracie automaty uvádzané do činnosti vhadením mince, vysielacie elektronických signálov, pásky na zvukové nahrávanie, pásky so zvukovými nahrávkami, puzdrá na okuliare, hologramy, reklamné svetelné tabule, neónové reklamy, zariadenia na prenášanie zvuku, zvukové nahrávacie zariadenia, zvukové prehrávacie zariadenia, televízne zariadenia, exponované filmy, magnetické disky, hracie zariadenia fungujúce po pripojení na televízne prijímače, exponované kinofilmy, zábavné zariadenia prispôbené na fungovanie len spolu s televíznymi prijímačmi, kompaktné disky, optické kompaktné disky, magnetické médiá, magnetické nosiče údajov, optické nosiče údajov, optické disky.

11 - Plynové zapaľovače, vreckové baterky, elektrické vreckové baterky, reťaze farebných žiaroviek, lampióny.

14 - Amulety (šperky), hodiny, náramkové hodinky, amulety, prívesky (šperky), pozlátené výrobky, doublé (výrobky pokovované drahými kovmi), poháriky z drahých kovov (čaše), bonboniéry z drahých kovov, puzdrá na ihly z drahých kovov, puzdrá na hodinky, kľúčanky (bižutéria).

16 - Maľovanky, kalamár, písacie potreby, puzdrá na šekové knižky, reklamné tabule z papiera, kartónu alebo lepenky, ceruzky, noviny, periodiká, podložky pod pivové poháre, držiaky na písacie potreby, brožúry, zošity, poznámkové zošity, obaly na doklady, papierové obaly na spisy, zaraďovače (kancelárske obaly), knihy, obaly (papiernický tovar), verziatky, divadelné dekorácie z kartónu a lepenky, obálky, baliaci papier, peračníky, puzdrá na perá, štítky (papierové nálepky), vyučovacie pomôcky vo forme hier, zoznamy, kancelárske potreby s výnimkou nábytku, pohľadnice, tlačoviny, publikácie, príručky, plagáty, listový papier, stolové prestieranie z papiera, brožované knihy, papierové obrusy, zálož-

ky do kníh, piniace perá, prospekty, perá (kancelárske potreby), materiál na viazanie kníh, vrecká z papiera alebo plastických materiálov, školské potreby s výnimkou nábytku, blahoprajné pohľadnice, papierové podložky na stôl (anglické prestieranie), nálepky na kancelárske použitie alebo pre domácnosť, ročenky, stojany na perá a ceruzky, papierové podložky pod poháre, oznámenia (papiernický tovar), papierové vlajky, papierové zástavy, nože na papier, otvárače na listy, strúhadlá na ceruzky (orezávadlá), obrúsky (papierové prestieranie), puzdrá na písacie potreby, pútače z papiera alebo lepenky, papierové obrúsky, utierky, etikety s výnimkou textilných, nálepky, lepiace štítky.

17 - Gumové baliace tašky, gumové baliace vrecká, nálepky s výnimkou nálepiek na kancelárske účely a použitie v domácnosti, samolepky s výnimkou samolepiek na kancelárske účely a pre domácnosť.

18 - Školské tašky (aktovky), puzdrá na navštívenky, dáždnyky, obaly na dáždnyky, batohy, plecniaky, slnečníky, peňaženky, nákupné tašky, vaky pre turistov, plážové tašky, kožené baliace tašky, kožené vrecká na balenie vecí, aktovky, kufríky, puzdrá a obaly z vulkanfíbra, kľúčanky (kožená galantéria), sieťky na nákupy.

19 - Reklamné stĺpy s výnimkou kovových, figuríny z kameňa, betónu alebo mramoru.

20 - Dekoratívne predmety vydávajúce zvuk, reklamné nafukovacie predmety, dekoratívne nástenné ozdoby s výnimkou textilných, dekoratívne závesy na steny s výnimkou textilných, slamky na pitie, pútače z dreva alebo plastických hmôt, pletené predmety zo slamy, drevené alebo plastové nádoby, drevené alebo plastové schránky, figuríny z dreva, vosku, sadry alebo plastu.

21 - Poháriky papierové alebo z plastických hmôt, puzdrá, vrecká, sklenené poháre, škatuľka na pečivo (keksy), nádoby na pitie, puzdrá na mydlo, mydlovničky, misky, karafy, fľaše, porcelánové ozdoby, dekorácie, poháre, hrnce, hrnčeky, papierové tanier, porcelán, tanieriky, táčne, podnosy s výnimkou tanierikov z drahých kovov, poháriky s výnimkou pohárikov z drahých kovov, bonboniéry okrem bonboniér z drahých kovov, džbány, krčahy s výnimkou džbánov a krčahov z drahých kovov, figuríny z porcelánu, terakoty alebo skla.

24 - Samolepiaci textil nanášaný teplom; textilie; tkaniny; behúne na stôl; obrusy s výnimkou papierových; vlajky s výnimkou papierových; stolová a posteľná bielizeň; podložky pod poháre alebo tanier (prestieranie); podložky na stôl s výnimkou papierových (anglické prestieranie); textilné obrúsky; obrúsky (textilné prestieranie).

25 - Maškarné kostýmy; šatky, závoje; športové oblečenie; tričká; pracovné plášte; čiapky; priliehavé čiapky; šilty na čiapky; šilty na pokrývky hlavy; čiapkové štítky; náprsenky; oblečenie; odevy; kombinézy (oblečenie); šatky, šály; tielka; vesty; športové bundy; bundy, saká, oblečenie z papiera; čelenky; pančuchy, pančuškové nohavice.

28 - Jarmočná manéž (trhovisko); plyšové hračky; balóniky (hračka), balóny na hranie; hračky; zvončeky na vianočné stromčeky; hracie automaty s výnimkou automatov uvádzaných do chodu vhadením mince; golfové vaky; spoločenské hry; bábky; bábi-

ky; divadelné masky; karnevalové masky; ozdoby na vianočné stromčeky s výnimkou osvetlenia a cukrovínok; zariadenia na elektronické hry s výnimkou hier využívajúcich televízne prijímače; autá (hračky); medvedíky (hračky).

32 - Nealkoholické nápoje, nealkoholické aperitívy; minerálne vody; sódová voda; ovocné šťavy; zeleninové šťavy; pivo.

34 - Cigarety, cigary, zapaľovače, zápalky, tabak, fajčiarske súpravy.

35 - Obchodný manažment v oblasti umenia; organizovanie výstav na reklamné účely; zásielkové reklamné služby; pomoc pri riadení obchodnej činnosti; poskytovanie obchodných alebo podnikateľských informácií, vylepovanie plagátov; rozširovanie reklamných oznamov; sprostredkovateľne práce; štatistické informácie; predvádzanie tovaru; rozširovanie reklamných materiálov zákazníkom, letáky, prospekty, tlačivá, vzorky; zasielanie reklamných materiálov zákazníkom; vydávanie a aktualizovanie reklamných materiálov; distribúcia vzoriek; obchodný alebo podnikateľský prieskum; prenájom reklamných materiálov; služby, poradenstvo v obchodnej činnosti; uverejňovanie reklamných textov; vydávanie reklamných alebo náborových textov; reklama; rozhlasová reklama; obchodný alebo podnikateľský prieskum; vzťahy s verejnosťou, prieskum vzťahov medzi podnikmi, inštitúciami a spoločenským prostredím; televízna reklama; reklamné agentúry; poradenské služby v oblasti obchodného alebo podnikateľského riadenia; predvádzanie (služby modeliek) na reklamné účely a podporu predaja; prieskum trhu; hospodárske a ekonomické predpovede; organizovanie komerčných alebo reklamných výstav; obchodné alebo podnikateľské informácie; prieskum verejnej mienky; prenájom reklamných priestorov; prenájom reklamných plôch; podpora predaja (pre tretie osoby); spracovanie textov.

36 - Prenájom nehnuteľností; realitné kancelárie; sprostredkovanie nehnuteľností; oceňovanie nehnuteľností; organizovanie dobročinných zbierok; organizovanie zbierok; finančné oceňovanie (poistenie, bankovníctvo, nehnuteľnosti); správa nehnuteľností.

38 - Televízne vysielanie; informačné kancelárie; tlačové kancelárie; prenájom prístrojov na prenos správ.

39 - Prenájom automobilov, prenájom miesta na parkovanie, sprostredkovanie prepravy, informácie o doprave; distribúcia tovaru na dobierku.

40 - Spracovanie kinematografických filmov; kníhárstvo; zhromažďovanie materiálov pre tretie osoby.

41 - Prevádzkovanie priestorov s hracími automatmi; organizácia a vedenie dielní na výučbu; organizovanie plesov; organizovanie súťaží krásy; rezervácia vstupeniek; zábavné parky; obveselenie; zábava, pobavenie; požičiavanie filmových premietačiek a príslušenstva; filmové štúdiá; organizovanie vedomostných alebo zábavných súťaží; prenájom dekorácií; zverejňovanie textov okrem reklamných; vydávanie textov s výnimkou reklamných alebo náborových; vyučovanie, vzdelávanie; prenájom audionahrávok; požičiavanie filmov; filmová tvorba;

služby agentúr sprostredkovávajúcich divadelných, koncertných a varietných umelcov; vydávanie kníh; prenájom televíznych prijímačov; výroba televíznych programov; služby poskytované orchestrami; divadelné predstavenia; výroba divadelných alebo iných predstavení; televízna zábava; prenájom divadelných dekorácií; umelecké módné agentúry; výchovno-zábavné klubové služby; organizovanie a vedenie kolokvií; organizovanie a vedenie konferencií; organizovanie a vedenie kongresov; informácie o výchove a vzdelávaní; informácie o možnostiach rozptýlenia; informácie o možnostiach zábavy; organizovanie kultúrnych alebo vzdelávacích výstav; služby klubov zdravia; služby a zábava poskytované v prázdninových táboroch; organizovanie lotérií, organizovanie živých vystúpení; živé predstavenie; organizovanie športových súťaží; plánovanie a organizovanie večierok; služby nahrávacích štúdií; informácie o možnostiach rekreácie; prenájom videopások; organizovanie a vedenie seminárov; organizovanie a vedenie sympózií; výroba videofilmov; strihanie videopások.

42 - Poradenské služby v oblasti ochrany životného prostredia (nesúvisiace s riadením obchodov), zoznamovacie služby; odborné poradenstvo s výnimkou obchodného; usporadúvanie a prevádzkovanie výstav; hotelierske služby; tlač, tlačenie; meteorologické informácie; predpovede počasia; informácie o móde; pomoc pri výbere povolania; reštaurácie; reportérske služby; spravodajské služby; bufety; prekladateľské a tlmočnicke služby; barové služby; módný dizajn; prenájom prenosných staviieb.

(730) **Slovenská televízna spoločnosť, s. r. o.**, 900 82 Blatné 18, SK;

(210) 2839-97

(220) 29.09.1997

(511) 6, 9, 11, 14, 16, 17, 18, 19, 20, 21, 24, 25, 28, 32, 34, 35, 36, 38, 39, 40, 41, 42

(540)



(510) 6 - Kovové škatule, skrinky, škatule, kovové nádoby, kovové reklamné stĺpy, figuríny z obyčajných kovov.

9 - Prehrávač kompaktných diskov, slnečné okuliare, videohry, videokazety, gramofónové platne, disky na zvukové nahrávky, štíty proti oslneniu, magnetické pásky, nosiče zvukových nahrávok, kreslené filmy, hracie automaty, hracie automaty uvádzané do činnosti vhođením mince, vysieláče elektronických signálov, pásky na zvukové nahrávanie, pásky so zvukovými nahrávkami, puzdrá na okuliare, hologramy, reklamné svetelné tabule, neónové reklamy, zariadenia na prenášanie zvuku, zvukové nahrávacie zariadenia, zvukové prehrávacie zariadenia, televízne zariadenia, exponované filmy, magnetické disky, hracie zariadenia fungujúce po pripojení na televízne prijímače, exponované kinofilmly, zábavné zariadenia prispôsobené na fungovanie len

spolu s televíznymi prijímačmi, kompaktné disky, optické kompaktné disky, magnetické médiá, magnetické nosiče údajov, optické nosiče údajov, optické disky.

11 - Plynové zapaľovače, vreckové baterky, elektrické vreckové baterky, reťaze farebných žiaroviek, lampióny.

14 - Amulety (šperky), hodiny, náramkové hodinky, amulety, prívesky (šperky), pozlátené výrobky, doublé (výrobky pokovované drahými kovmi), poháriky z drahých kovov (čaše), bonboniéry z drahých kovov, puzdrá na ihly z drahých kovov, puzdrá na hodinky, kľúčenky (bižutéria).

16 - Maľovanky, kalamár, písacie potreby, puzdrá na šekové knižky, reklamné tabule z papiera, kartónu alebo lepenky, ceruzky, noviny, periodiká, podložky pod pivové poháre, držiaky na písacie potreby, brožúry, zošity, poznámkové zošity, obaly na doklady, papierové obaly na spisy, zaraďovače (kancelárske obaly), knihy, obaly (papiernický tovar), verzatilký, divadelné dekorácie z kartónu a lepenky, obálky, baliaci papier, peračníky, puzdrá na perá, štítky (papierové nálepky), vyučovacie pomôcky vo forme hier, zoznamy, kancelárske potreby s výnimkou nábytku, pohľadnice, tlačoviny, publikácie, príručky, plagáty, listový papier, stolové prestieranie z papiera, brožované knihy, papierové obrusy, záložky do kníh, plniace perá, prospekty, perá (kancelárske potreby), materiál na viazanie kníh, vrecká z papiera alebo plastických materiálov, školské potreby s výnimkou nábytku, blahoprajné pohľadnice, papierové podložky na stôl (anglické prestieranie), nálepky na kancelárske použitie alebo pre domácnosť, ročenky, stojany na perá a ceruzky, papierové podložky pod poháre, oznámenia (papiernický tovar), papierové vlajky, papierové zástavy, nože na papier, otvárače na listy, strúhadlá na ceruzky (orezávadlá), obrúsky (papierové prestieranie), puzdrá na písacie potreby, pútače z papiera alebo lepenky, papierové obrúsky, utierky, etikety s výnimkou textilných, nálepky, lepiace štítky.

17 - Gumové baliace tašky, gumové baliace vrecká, nálepky s výnimkou nálepiek na kancelárske účely a použitie v domácnosti, samolepky s výnimkou samolepiek na kancelárske účely a pre domácnosť.

18 - Školské tašky (aktovky), puzdrá na navštívenky, dáždňiky, obaly na dáždňiky, batohy, plecniaky, slnečníky, peňaženky, nákupné tašky, vaky pre turistov, plážové tašky, kožené baliace tašky, kožené vrecká na balenie vecí, aktovky, kufriky, puzdrá a obaly z vulkanfíbra, kľúčenky (kožená galantéria), sieťky na nákupy.

19 - Reklamné stĺpy s výnimkou kovových, figuríny z kameňa, betónu alebo mramoru.

20 - Dekoratívne predmety vydávajúce zvuk, reklamné nafukovacie predmety, dekoratívne nástenné ozdoby s výnimkou textilných, dekoratívne závesy na steny s výnimkou textilných, slamky na pitie, pútače z dreva alebo plastických hmôt, pletené predmety zo slamy, drevené alebo plastové nádoby, drevené alebo plastové schránky, figuríny z dreva, vosku, sadry alebo plasty.

21 - Poháriky papierové alebo z plastických hmôt, puzdrá, vrecká, sklenené poháre, škatuľka na pečivo (keksy), nádoby na pitie, puzdrá na mydlo, myd-

lovničky, misky, karafy, fľaše, porcelánové ozdoby, dekorácie, poháre, hrnce, hrnčeky, papierové tanierre, porcelán, tanieriky, táčne, podnosy s výnimkou tanierikov z drahých kovov, poháriky s výnimkou pohárikov z drahých kovov, bonboniéry okrem bonboniér z drahých kovov, džbány, krčahy s výnimkou džbánov a krčahov z drahých kovov, figuríny z porcelánu, terakoty alebo skla.

24 - Samolepiaci textil nanášaný teplom; textilie; tkaniny; behúne na stôl; obrusy s výnimkou papierových; vlajky s výnimkou papierových; stolová a posteľná bielizeň; podložky pod poháre alebo tanierre (prestieranie); podložky na stôl s výnimkou papierových (anglické prestieranie); textilné obrúsky; obrúsky (textilné prestieranie).

25 - Maškarné kostýmy; šatky, závoje; športové oblečenie; trička; pracovné plášte; čiapky; priliehavé čiapky; šilty na čiapky; šilty na pokrývky hlavy; čiapkové štítky; náprsenky; oblečenie; odevy; kombinézy (oblečenie); šatky, šály; tielka; vesty; športové bundy; bundy, saká, oblečenie z papiera; čelenky; pančuchy, pančuškové nohavice.

28 - Jarmočná manéž (trhovisko); plyšové hračky; balóniky (hračka), balóny na hranie; hračky; zvončeky na vianočné stromčeky; hracie automaty s výnimkou automatov uvádzaných do chodu vhođením mince; golfové vaky; spoločenské hry; bábky; bábičky; divadelné masky; karnevalové masky; ozdoby na vianočné stromčeky s výnimkou osvetlenia a cukrovíniak; zariadenia na elektronické hry s výnimkou hier využívajúcich televízne prijímače; autá (hračky); medvedíky (hračky).

32 - Nealkoholické nápoje, nealkoholické aperitívy; minerálne vody; sódová voda; ovocné šťavy; zeleninové šťavy; pivo.

34 - Cigarety, cigary, zapaľovače, zápalky, tabak, fajčiarske súpravy.

35 - Obchodný manažment v oblasti umenia; organizovanie výstav na reklamné účely; zásielkové reklamné služby; pomoc pri riadení obchodnej činnosti; poskytovanie obchodných alebo podnikateľských informácií, vylepovanie plagátov; rozširovanie reklamných oznamov; sprostredkovateľne práce; štatistické informácie; predvádzanie tovaru; rozširovanie reklamných materiálov zákazníkom, letáky, prospekty, tlačivá, vzorky; zasielanie reklamných materiálov zákazníkom; vydávanie a aktualizovanie reklamných materiálov; distribúcia vzoriek; obchodný alebo podnikateľský prieskum; prenájom reklamných materiálov; služby, poradenstvo v obchodnej činnosti; uverejňovanie reklamných textov; vydávanie reklamných alebo náborových textov; reklama; rozhlasová reklama; obchodný alebo podnikateľský prieskum; vzťahy s verejnosťou, prieskum vzťahov medzi podnikmi, inštitúciami a spoločenským prostredím; televízna reklama; reklamné agentúry; poradenské služby v oblasti obchodného alebo podnikateľského riadenia; predvádzanie (služby modeliek) na reklamné účely a podporu predaja; prieskum trhu; hospodárske a ekonomické predpovede; organizovanie komerčných alebo reklamných výstav; obchodné alebo podnikateľské informácie; prieskum verejnej mienky; prenájom reklamných priestorov; prenájom reklamných

plôch; podpora predaja (pre tretie osoby); spracovanie textov.

36 - Prenájom nehnuteľností; realitné kancelárie; sprostredkovanie nehnuteľností; oceňovanie nehnuteľností; organizovanie dobročinných zbierok; organizovanie zbierok; finančné oceňovanie (poistenie, bankovníctvo, nehnuteľnosti); správa nehnuteľností.

38 - Televízne vysielanie; informačné kancelárie; tlačové kancelárie; prenájom prístrojov na prenos správ.

39 - Prenájom automobilov, prenájom miesta na parkovanie, sprostredkovanie prepravy, informácie o doprave; distribúcia tovaru na dobierku.

40 - Spracovanie kinematografických filmov; knižárstvo; zhromažďovanie materiálov pre tretie osoby.

41 - Prevádzkovanie priestorov s hracími automatmi; organizácia a vedenie dielní na výučbu; organizovanie plesov; organizovanie súťaží krásy; rezervácia vstupeniek; zábavné parky; obveselenie; zábava, pobavenie; požičiavanie filmových premietáčiek a príslušenstva; filmové štúdiá; organizovanie vedomostných alebo zábavných súťaží; prenájom dekorácií; zverejňovanie textov okrem reklamných; vydávanie textov s výnimkou reklamných alebo náborových; vyučovanie, vzdelávanie; prenájom audionahrávok; požičiavanie filmov; filmová tvorba; služby agentúr sprostredkovávajúcich divadelných, koncertných a vartietnych umelcov; vydávanie kníh; prenájom televíznych prijímačov; výroba televíznych programov; služby poskytované orchestrami; divadelné predstavenia; výroba divadelných alebo iných predstavení; televízna zábava; prenájom divadelných dekorácií; umelecké módné agentúry; výchovno-zábavné klubové služby; organizovanie a vedenie kolokvií; organizovanie a vedenie konferencií; organizovanie a vedenie kongresov; informácie o výchove a vzdelávaní; informácie o možnostiach rozptýlenia; informácie o možnostiach zábavy; organizovanie kultúrnych alebo vzdelávacích výstav; služby klubov zdravia; služby a zábava poskytované v prázdninových táboroch; organizovanie lotérií, organizovanie živých vystúpení; živé predstavenie; organizovanie športových súťaží; plánovanie a organizovanie večierkov; služby nahrávacích štúdií; informácie o možnostiach rekreácie; prenájom videopások; organizovanie a vedenie seminárov; organizovanie a vedenie sympózií; výroba videofilmov; strihanie videopások.

42 - Poradenské služby v oblasti ochrany životného prostredia (nesúvisiace s riadením obchodov), zoznamovacie služby; odborné poradenstvo s výnimkou obchodného; usporadúvanie a prevádzkovanie výstav; hotelierske služby; tlač, tlačenie; meteorologické informácie; predpovede počasia; informácie o móde; pomoc pri výbere povolania; reštaurácie; reportérske služby; spravodajské služby; bufety; prekladateľské a tlmočnicke služby; barové služby; módný dizajn; prenájom prenosných stavieb.

(730) Slovenská televízna spoločnosť, s. r. o., 900 82 Blatné 18, SK;

(210) 2840-97

(220) 29.09.1997

(511) 6, 9, 11, 14, 16, 17, 18, 19, 20, 21, 24, 25, 28, 32, 34, 35, 36, 38, 39, 40, 41, 42

(540)



(510) 6 - Kovové škatule, skrinky, škatule, kovové nádoby, kovové reklamné stĺpy, figuríny z obyčajných kovov.

9 - Prehrávač kompaktných diskov, slnečné okuliare, videohry, videokazety, gramofónové platne, disky na zvukové nahrávky, štíty proti oslneniu, magnetické pásky, nosiče zvukových nahrávok, kreslené filmy, hracie automaty, hracie automaty uvádzané do činnosti vhođením mince, vysieláče elektronických signálov, pásky na zvukové nahrávanie, pásky so zvukovými nahrávkami, puzdrá na okuliare, hologramy, reklamné svetelné tabule, neónové reklamy, zariadenia na prenášanie zvuku, zvukové nahrávacie zariadenia, zvukové prehrávacie zariadenia, televízne zariadenia, exponované filmy, magnetické disky, hracie zariadenia fungujúce po pripojení na televízne prijímače, exponované kinofilm, zábavné zariadenia prispôsobené na fungovanie len spolu s televíznymi prijímačmi, kompaktné disky, optické kompaktné disky, magnetické médiá, magnetické nosiče údajov, optické nosiče údajov, optické disky.

11 - Plynové zapalovače, vreckové baterky, elektrické vreckové baterky, reťaze farebných žiaroviek, lampióny.

14 - Amulety (šperky), hodiny, náramkové hodinky, amulety, prívesky (šperky), pozlátené výrobky, doublé (výrobky pokovované drahými kovmi), pohárik z drahých kovov (čaše), bonboniéry z drahých kovov, puzdrá na ihly z drahých kovov, puzdrá na hodinky, kľúčenky (bižutéria).

16 - Maľovanky, kalamár, písacie potreby, puzdrá na šekové knižky, reklamné tabule z papiera, kartónu alebo lepenky, ceruzky, noviny, periodiká, podložky pod pivové poháre, držiaky na písacie potreby, brožúry, zošity, poznámkové zošity, obaly na doklady, papierové obaly na spisy, zaraďovače (kancelárske obaly), knihy, obaly (papiernický tovar), verzatilky, divadelné dekorácie z kartónu a lepenky, obálky, baliaci papier, peračníky, puzdrá na perá, štítky (papierové nálepky), vyučovacie pomôcky vo forme hier, zoznamy, kancelárske potreby s výnimkou nábytku, pohľadnice, tlačoviny, publikácie, príručky, plagáty, listový papier, stolové prestieranie z papiera, brožované knihy, papierové obrusy, záložky do kníh, plniace perá, prospekty, perá (kancelárske potreby), materiál na viazanie kníh, vrecká z papiera alebo plastických materiálov, školské potreby s výnimkou nábytku, blahoprajné pohľadnice, papierové podložky na stôl (anglické prestieranie), nálepky na kancelárske použitie alebo pre domácnosť, ročenky, stojany na perá a ceruzky, papierové podložky pod poháre, oznámenia (papiernický tovar),

papierové vlajky, papierové zástavy, nože na papier, otvárače na listy, strúhadlá na ceruzky (orezávadlá), obrúsky (papierové prestieranie), puzdrá na písacie potreby, pútače z papiera alebo lepenky, papierové obrúsky, utierky, etikety s výnimkou textilných, nálepky, lepiace štítky.

17 - Gumové baliace tašky, gumové baliace vrecká, nálepky s výnimkou nálepiek na kancelárske účely a použitie v domácnosti, samolepky s výnimkou samolepiek na kancelárske účely a pre domácnosť.

18 - Školské tašky (aktovky), puzdrá na navštívenky, dáždnyky, obaly na dáždnyky, batohy, plecniaky, slnečníky, peňaženky, nákupné tašky, vaky pre turistov, plážové tašky, kožené baliace tašky, kožené vrecká na balenie vecí, aktovky, kufriky, puzdrá a obaly z vulkanfíbra, kľúčienky (kožená galantéria), sieťky na nákupy.

19 - Reklamné stĺpy s výnimkou kovových, figuríny z kameňa, betónu alebo mramoru.

20 - Dekoratívne predmety vydávajúce zvuk, reklamné nafukovacie predmety, dekoratívne nástenné ozdoby s výnimkou textilných, dekoratívne závesy na steny s výnimkou textilných, slamky na pitie, pútače z dreva alebo plastických hmôt, pletené predmety zo slamy, drevené alebo plastové nádoby, drevené alebo plastové schránky, figuríny z dreva, vosku, sadry alebo plastu.

21 - Poháriky papierové alebo z plastických hmôt, puzdrá, vrecká, sklenené poháre, škatuľka na pečivo (keksy), nádoby na pitie, puzdrá na mydlo, mydlovníčky, misky, karafy, fľaše, porcelánové ozdoby, dekorácie, poháre, hrnce, hrnčeky, papierové tanierre, porcelán, tanieriky, táčne, podnosy s výnimkou tanierikov z drahých kovov, poháriky s výnimkou pohárikov z drahých kovov, bonboniéry okrem bonboniér z drahých kovov, džbány, krčahy s výnimkou džbánov a krčahov z drahých kovov, figuríny z porcelánu, terakoty alebo skla.

24 - Samolepiaci textil nanášaný teplom; textilie; tkaniny; behúne na stôl; obrusy s výnimkou papierových; vlajky s výnimkou papierových; stolová a posteľná bielizeň; podložky pod poháre alebo tanierre (prestieranie); podložky na stôl s výnimkou papierových (anglické prestieranie); textilné obrúsky; obrúsky (textilné prestieranie).

25 - Maškarné kostýmy; šatky, závoje; športové oblečenie; tričká; pracovné plášte; čiapky; priliehavé čiapky; šilty na čiapky; šilty na pokrývky hlavy; čiapkové štítky; náprsenky; oblečenie; odevy; kombinézy (oblečenie); šatky, šály; tielka; vesty; športové bundy; bundy, saká, oblečenie z papiera; členky; pančuchy, pančuškové nohavice.

28 - Jarmočná manéž (trhovisko); plyšové hračky; balóniky (hračka), balóny na hranie; hračky; zvončeky na vianočné stromčeky; hracie automaty s výnimkou automatov uvádzaných do chodu vhođením mince; golfové vaky; spoločenské hry; bábky; bábiky; divadelné masky; karnevalové masky; ozdoby na vianočné stromčeky s výnimkou osvetlenia a cukrovíniček; zariadenia na elektronické hry s výnimkou hier využívajúcich televízne prijímače; autá (hračky); medvedíky (hračky).

32 - Nealkoholické nápoje, nealkoholické aperitívy; minerálne vody; sódová voda; ovocné šťavy; zeleninové šťavy; pivo.

34 - Cigarety, cigary, zapaľovače, zápalky, tabak, fajčiarske súpravy.

35 - Obchodný manažment v oblasti umenia; organizovanie výstav na reklamné účely; zásielkové reklamné služby; pomoc pri riadení obchodnej činnosti; poskytovanie obchodných alebo podnikateľských informácií, vylepovanie plagátov; rozširovanie reklamných oznamov; sprostredkovateľne práce; štatistické informácie; predvádzanie tovaru; rozširovanie reklamných materiálov zákazníkom, letáky, prospekty, tlačivá, vzorky; zasielanie reklamných materiálov zákazníkom; vydávanie a aktualizovanie reklamných materiálov; distribúcia vzoriek; obchodný alebo podnikateľský prieskum; prenájom reklamných materiálov; služby, poradenstvo v obchodnej činnosti; uverejňovanie reklamných textov; vydávanie reklamných alebo náborových textov; reklama; rozhlasová reklama; obchodný alebo podnikateľský prieskum; vzťahy s verejnosťou, prieskum vzťahov medzi podnikmi, inštitúciami a spoločenským prostredím; televízna reklama; reklamné agentúry; poradenské služby v oblasti obchodného alebo podnikateľského riadenia; predvádzanie (služby modeliek) na reklamné účely a podporu predaja; prieskum trhu; hospodárske a ekonomické predpovede; organizovanie komerčných alebo reklamných výstav; obchodné alebo podnikateľské informácie; prieskum verejnej mienky; prenájom reklamných priestorov; prenájom reklamných plôch; podpora predaja (pre tretie osoby); spracovanie textov.

36 - Prenájom nehnuteľností; realitné kancelárie; sprostredkovanie nehnuteľností; oceňovanie nehnuteľností; organizovanie dobročinných zbierok; organizovanie zbierok; finančné oceňovanie (poistenie, bankovníctvo, nehnuteľnosti); správa nehnuteľností.

38 - Televízne vysielanie; informačné kancelárie; tlačové kancelárie; prenájom prístrojov na prenos správ.

39 - Prenájom automobilov, prenájom miesta na parkovanie, sprostredkovanie prepravy, informácie o doprave; distribúcia tovaru na dobierku.

40 - Spracovanie kinematografických filmov; knižárstvo; zhromažďovanie materiálov pre tretie osoby.

41 - Prevádzkovanie priestorov s hracími automatmi; organizácia a vedenie dielní na výučbu; organizovanie plesov; organizovanie súťaží krásy; rezervácia vstupeniek; zábavné parky; obveselenie; zábava, pobavenie; požičiavanie filmových premietáčiek a príslušenstva; filmové štúdiá; organizovanie vedomostných alebo zábavných súťaží; prenájom dekorácií; zverejňovanie textov okrem reklamných; vydávanie textov s výnimkou reklamných alebo náborových; vyučovanie, vzdelávanie; prenájom audionahrávok; požičiavanie filmov; filmová tvorba; služby agentúr sprostredkovávajúcich divadelných, koncertných a varetných umelcov; vydávanie kníh; prenájom televíznych prijímačov; výroba televíznych programov; služby poskytované orchestrami; divadelné predstavenia; výroba divadelných alebo iných predstavení; televízna zábava; prenájom divadelných dekorácií; umelecké módné agentúry; výchovno-zábavné klubové služby; organizovanie a

vedenie kolokvií; organizovanie a vedenie konferencií; organizovanie a vedenie kongresov; informácie o výchove a vzdelávaní; informácie o možnostiach rozptýlenia; informácie o možnostiach zábavy; organizovanie kultúrnych alebo vzdelávacích výstav; služby klubov zdravia; služby a zábava poskytované v prázdninových táboroch; organizovanie lotérií, organizovanie živých vystúpení; živé predstavenie; organizovanie športových súťaží; plánovanie a organizovanie večierok; služby nahrávacích štúdií; informácie o možnostiach rekreácie; prenájom videopások; organizovanie a vedenie seminárov; organizovanie a vedenie sympózií; výroba videofilmov; strihanie videopások.

42 - Poradenské služby v oblasti ochrany životného prostredia (nesúvisiace s riadením obchodov), zoznamovacie služby; odborné poradenstvo s výnimkou obchodného; usporadúvanie a prevádzkovanie výstav; hotelierske služby; tlač, tlačenie; meteorologické informácie; predpovede počasia; informácie o móde; pomoc pri výbere povolania; reštaurácie; reportážne služby; spravodajské služby; bufety; prekladateľské a tlmočnicke služby; barové služby; módný dizajn; prenájom prenosných stavieb.

(730) **Slovenská televízna spoločnosť, s. r. o.**, 900 82 Blatné 18, SK;

(210) 2841-97

(220) 29.09.1997

(511) 6, 9, 11, 14, 16, 17, 18, 19, 20, 21, 24, 25, 28, 32, 34, 35, 36, 38, 39, 40, 41, 42

(554)



(510) 6 - Kovové škatule, skrinky, škatule, kovové nádoby, kovové reklamné stĺpy, figuríny z obyčajných kovov.

9 - Prehrávač kompaktných diskov, slnečné okuliare, videohry, videokazety, gramofónové platne, disky na zvukové nahrávky, štíty proti oslneniu, magnetické pásky, nosiče zvukových nahrávok, kreslené filmy, hracie automaty, hracie automaty uvádzané do činnosti vhadením mince, vysielače elektronických signálov, pásky na zvukové nahrávanie, pásky so zvukovými nahrávkami, puzdrá na okuliare, hologramy, reklamné svetelné tabule, neónové reklamy, zariadenia na prenášanie zvuku, zvukové nahrávacie zariadenia, zvukové prehrávacie zariadenia, televízne zariadenia, exponované filmy, magnetické disky, hracie zariadenia fungujúce po pripojení na televízne prijímače, exponované kinefilmy, zábavné zariadenia prispôbené na fungovanie len spolu s televíznymi prijímačmi, kompaktné disky, optické kompaktné disky, magnetické médiá, magnetické nosiče údajov, optické nosiče údajov, optické disky.

11 - Plynové zapaľovače, vreckové baterky, elektrické vreckové baterky, reťaze farebných žiaroviek, lampióny.

14 - Amulety (šperky), hodiny, náramkové hodinky,

amulety, prívesky (šperky), pozlátene výrobky, double (výrobky pokovované drahými kovmi), poháriky z drahých kovov (čaše), bonboniéry z drahých kovov, puzdrá na ihly z drahých kovov, puzdrá na hodinky, kľúčenký (bižutéria).

16 - Maľovanky, kalamár, písacie potreby, puzdrá na šekové knižky, reklamné tabule z papiera, kartónu alebo lepenky, ceruzky, noviny, periodiká, podložky pod pivové poháre, držiaky na písacie potreby, brožúry, zošity, poznámkové zošity, obaly na doklady, papierové obaly na spisy, zaraďovače (kancelárske obaly), knihy, obaly (papiernický tovar), verzatilky, divadelné dekorácie z kartónu a lepenky, obálky, baliaci papier, peračníky, puzdrá na perá, štítky (papierové nálepky), vyučovacie pomôcky vo forme hier, zoznamy, kancelárske potreby s výnimkou nábytku, pohľadnice, tlačoviny, publikácie, príručky, plagáty, listový papier, stolové prestieranie z papiera, brožované knihy, papierové obrusy, záložky do kníh, plniace perá, prospekty, perá (kancelárske potreby), materiál na viazanie kníh, vrecká z papiera alebo plastických materiálov, školské potreby s výnimkou nábytku, blahoprajné pohľadnice, papierové podložky na stôl (anglické prestieranie), nálepky na kancelárske použitie alebo pre domácnosť, ročenky, stojany na perá a ceruzky, papierové podložky pod poháre, oznámenia (papiernický tovar), papierové vľajky, papierové zástavy, nože na papier, otvárače na listy, strúhadlá na ceruzky (orezávadlá), obrúsky (papierové prestieranie), puzdrá na písacie potreby, pútače z papiera alebo lepenky, papierové obrúsky, utierky, etikety s výnimkou textilných, nálepky, lepiace štítky.

17 - Gumové baliace tašky, gumové baliace vrecká, nálepky s výnimkou nálepiek na kancelárske účely a použitie v domácnosti, samolepky s výnimkou samolepiek na kancelárske účely a pre domácnosť.

18 - Školské tašky (aktovky), puzdrá na navštívenky, dáždňiky, obaly na dáždňiky, batohy, plecniaky, slnečníky, peňaženky, nákupné tašky, vaky pre turistov, plážové tašky, kožené baliace tašky, kožené vrecká na balenie vecí, aktovky, kufriky, puzdrá a obaly z vulkanfíbra, kľúčenký (kožená galantéria), sieťky na nákupy.

19 - Reklamné stĺpy s výnimkou kovových, figuríny z kameňa, betónu alebo mramoru.

20 - Dekoratívne predmety vydávajúce zvuk, reklamné nafukovacie predmety, dekoratívne nástenné ozdoby s výnimkou textilných, dekoratívne závesy na steny s výnimkou textilných, slamky na pitie, pútače z dreva alebo plastických hmôt, pletené predmety zo slamy, drevené alebo plastové nádoby, drevené alebo plastové schránky, figuríny z dreva, vosku, sadry alebo plastu.

21 - Poháriky papierové alebo z plastických hmôt, puzdrá, vrecká, sklenné poháre, škatuľka na pečivo (keksy), nádoby na pitie, puzdrá na mydlo, mydlovníčky, misky, karafy, fľaše, porcelánové ozdoby, dekorácie, poháre, hrnce, hrnceky, papierové tanier, porcelán, tanieriky, táce, podnosy s výnimkou tanierikov z drahých kovov, poháriky s výnimkou pohárikov z drahých kovov, bonboniéry okrem bonboniér z drahých kovov, džbány, krčahy s výnimkou džbánov a krčahov z drahých kovov, figuríny z porcelánu, terakoty alebo skla.

24 - Samolepiaci textil nanášaný teplom; textilie; tkaniny; behúne na stôl; obrusy s výnimkou papierových; vlnky s výnimkou papierových; stolová a posteľná bielizeň; podložky pod poháre alebo tanier (prestieranie); podložky na stôl s výnimkou papierových (anglické prestieranie); textilné obrúsky; obrúsky (textilné prestieranie).

25 - Maškarné kostýmy; šatky, závoje; športové oblečenie; trička; pracovné plášte; čiapky; priliehavé čiapky; šilty na čiapky; šilty na pokrývky hlavy; čiapkové štítky; náprsenky; oblečenie; odevy; kombinézy (oblečenie); šatky, šály; tielka; vesty; športové bundy; bundy, saká, oblečenie z papiera; čelenky; pančuchy, pančuškové nohavice.

28 - Jarmočná manéž (trhovisko); plyšové hračky; balóniky (hračka), balóny na hranie; hračky; zvončeky na vianočné stromčeky; hracie automaty s výnimkou automatov uvádzaných do chodu vhođením mince; golfové vaky; spoločenské hry; bábky; bábiky; divadelné masky; karnevalové masky; ozdoby na vianočné stromčeky s výnimkou osvetlenia a cukrovíniok; zariadenia na elektronické hry s výnimkou hier využívajúcich televízne prijímače; autá (hračky); medvedíky (hračky).

32 - Nealkoholické nápoje, nealkoholické aperitívy; minerálne vody; sódomá voda; ovocné šťavy; zeleninové šťavy; pivo.

34 - Cigarety, cigary, zapaľovače, zápalky, tabak, fajčiarske súpravy.

35 - Obchodný manažment v oblasti umenia; organizovanie výstav na reklamné účely; zásielkové reklamné služby; pomoc pri riadení obchodnej činnosti; poskytovanie obchodných alebo podnikateľských informácií, vylepovanie plagátov; rozširovanie reklamných oznamov; sprostredkovateľne práce; štatistické informácie; predvádzanie tovaru; rozširovanie reklamných materiálov zákazníkom, letáky, prospekty, tlačivá, vzorky; zasielanie reklamných materiálov zákazníkom; vydávanie a aktualizovanie reklamných materiálov; distribúcia vzoriek; obchodný alebo podnikateľský prieskum; prenájom reklamných materiálov; služby, poradenstvo v obchodnej činnosti; uverejňovanie reklamných textov; vydávanie reklamných alebo náborových textov; reklama; rozhlasová reklama; obchodný alebo podnikateľský prieskum; vzťahy s verejnosťou, prieskum vzťahov medzi podnikmi, inštitúciami a spoločenským prostredím; televízna reklama; reklamné agentúry; poradenské služby v oblasti obchodného alebo podnikateľského riadenia; predvádzanie (služby modeliek) na reklamné účely a podporu predaja; prieskum trhu; hospodárske a ekonomické predpovede; organizovanie komerčných alebo reklamných výstav; obchodné alebo podnikateľské informácie; prieskum verejnej mienky; prenájom reklamných priestorov; prenájom reklamných plôch; podpora predaja (pre tretie osoby); spracovanie textov.

36 - Prenájom nehnuteľností; realitné kancelárie; sprostredkovanie nehnuteľností; oceňovanie nehnuteľností; organizovanie dobročinných zbierok; organizovanie zbierok; finančné oceňovanie (poistenie, bankovníctvo, nehnuteľnosti); správa nehnuteľností.

38 - Televízne vysielanie; informačné kancelárie;

tlačové kancelárie; prenájom prístrojov na prenos správ.

39 - Prenájom automobilov, prenájom miesta na parkovanie, sprostredkovanie prepravy, informácie o doprave; distribúcia tovaru na dobierku.

40 - Spracovanie kinematografických filmov; kníhárstvo; zhromažďovanie materiálov pre tretie osoby.

41 - Prevádzkovanie priestorov s hracími automatmi; organizácia a vedenie dielní na výučbu; organizovanie plesov; organizovanie súťaží krásy; rezervácia vstupeniek; zábavné parky; obveselenie; zábava, pobavenie; požičiavanie filmových premietáčiek a prísľušenstva; filmové štúdiá; organizovanie vedomostných alebo zábavných súťaží; prenájom dekorácií; zverejňovanie textov okrem reklamných; vydávanie textov s výnimkou reklamných alebo náborových; vyučovanie, vzdelávanie; prenájom audionahrávok; požičiavanie filmov; filmová tvorba; služby agentúr sprostredkovajúcich divadelných, koncertných a varetných umelcov; vydávanie kníh; prenájom televíznych prijímačov; výroba televíznych programov; služby poskytované orchestrami; divadelné predstavenia; výroba divadelných alebo iných predstavení; televízna zábava; prenájom divadelných dekorácií; umelecké módné agentúry; výchovno-zábavné klubové služby; organizovanie a vedenie kolokvií; organizovanie a vedenie konferencií; organizovanie a vedenie kongresov; informácie o výchove a vzdelávaní; informácie o možnostiach rozptýlenia; informácie o možnostiach zábavy; organizovanie kultúrnych alebo vzdelávacích výstav; služby klubov zdravia; služby a zábava poskytované v prázdninových táboroch; organizovanie lotérií, organizovanie živých vystúpení; živé predstavenie; organizovanie športových súťaží; plánovanie a organizovanie večierkov; služby nahrávacích štúdií; informácie o možnostiach rekreácie; prenájom videopások; organizovanie a vedenie seminárov; organizovanie a vedenie sympózií; výroba videofilmov; strihanie videopások.

42 - Poradenské služby v oblasti ochrany životného prostredia (nesúvisiace s riadením obchodov), zoznamovacie služby; odborné poradenstvo s výnimkou obchodného; usporadúvanie a prevádzkovanie výstav; hotelierske služby; tlač, tlačenie; meteorologické informácie; predpovede počasia; informácie o móde; pomoc pri výbere povolania; reštaurácie; reportérske služby; spravodajské služby; bufety; prekladateľské a tlmočnicke služby; barové služby; módný dizajn; prenájom prenosných stavieb.

(730) **Slovenská televízna spoločnosť, s. r. o.**, 900 82 Blatné 18, SK;

(210) 2842-97

(220) 29.09.1997

(511) 6, 9, 11, 14, 16, 17, 18, 19, 20, 21, 24, 25, 28, 32, 34, 35, 36, 38, 39, 40, 41, 42

(540) **SMOTÁNKA**

(510) 6 - Kovové škatule, skrinky, škatule, kovové nádoby, kovové reklamné stĺpy, figuríny z obyčajných kovov.

9 - Prehrávač kompaktných diskov, slnečné okuliare, videohry, videokazety, gramofónové platne, dis-

ky na zvukové nahrávky, štíty proti oslneniu, magnetické pásky, nosiče zvukových nahrávok, kreslené filmy, hracie automaty, hracie automaty uvádzané do činnosti vhadnutím mince, vysielacie elektronických signálov, pásky na zvukové nahrávanie, pásky so zvukovými nahrávkami, puzdrá na okuliare, hologramy, reklamné svetelné tabule, neónové reklamy, zariadenia na prenášanie zvuku, zvukové nahrávacie zariadenia, zvukové prehrávacie zariadenia, televízne zariadenia, exponované filmy, magnetické disky, hracie zariadenia fungujúce po pripojení na televízne prijímače, exponované kinofilmy, zábavné zariadenia prispôbené na fungovanie len spolu s televíznymi prijímačmi, kompaktné disky, optické kompaktné disky, magnetické médiá, magnetické nosiče údajov, optické nosiče údajov, optické disky.

11 - Plynové zapaľovače, vreckové baterky, elektrické vreckové baterky, reťaze farebných žiaroviek, lampióny.

14 - Amulety (šperky), hodiny, náramkové hodinky, amulety, prívesky (šperky), pozlátené výrobky, doublé (výrobky pokovované drahými kovmi), poháriky z drahých kovov (čaše), bonboniéry z drahých kovov, puzdrá na ihly z drahých kovov, puzdrá na hodinky, kľúčanky (bižutéria).

16 - Maľovanky, kalamár, písacie potreby, puzdrá na šekové knižky, reklamné tabule z papiera, kartónu alebo lepenky, ceruzky, noviny, periodiká, podložky pod pivové poháre, držiaky na písacie potreby, brožúry, zošity, poznámkové zošity, obaly na doklady, papierové obaly na spisy, zaraďovače (kancelárske obaly), knihy, obaly (papiernický tovar), verziatky, divadelné dekorácie z kartónu a lepenky, obálky, baliaci papier, peračníky, puzdrá na perá, štítky (papierové nálepky), vyučovacie pomôcky vo forme hier, zoznamy, kancelárske potreby s výnimkou nábytku, pohľadnice, tlačoviny, publikácie, príručky, plagáty, listový papier, stolové prestieranie z papiera, brožované knihy, papierové obrusy, záložky do kníh, plniace perá, prospekty, perá (kancelárske potreby), materiál na viazanie kníh, vrecká z papiera alebo plastických materiálov, školské potreby s výnimkou nábytku, blahoprajné pohľadnice, papierové podložky na stôl (anglické prestieranie), nálepky na kancelárske použitie alebo pre domácnosť, ročenky, stojany na perá a ceruzky, papierové podložky pod poháre, oznámenia (papiernický tovar), papierové vlajky, papierové zástavy, nože na papier, otvárače na listy, strúhadlá na ceruzky (orezávadlá), obrúsky (papierové prestieranie), puzdrá na písacie potreby, pútače z papiera alebo lepenky, papierové obrúsky, utierky, etikety s výnimkou textilných, nálepky, lepiace štítky.

17 - Gumové baliace tašky, gumové baliace vrecká, nálepky s výnimkou nálepiek na kancelárske účely a použitie v domácnosti, samolepky s výnimkou samolepiek na kancelárske účely a pre domácnosť.

18 - Školské tašky (aktovky), puzdrá na navštívenky, dáždňiky, obaly na dáždňiky, batohy, plecniaky, slnečníky, peňaženky, nákupné tašky, vaky pre turistov, plážové tašky, kožené baliace tašky, kožené vrecká na balenie vecí, aktovky, kufríky, puzdrá a obaly z vulkanfíbra, kľúčanky (kožená galantéria), sieťky na nákupy.

19 - Reklamné stĺpy s výnimkou kovových, figuríny z kameňa, betónu alebo mramoru.

20 - Dekoratívne predmety vydávajúce zvuk, reklamné nafukovacie predmety, dekoratívne nástenné ozdoby s výnimkou textilných, dekoratívne závesy na steny s výnimkou textilných, slamky na pitie, pútače z dreva alebo plastických hmôt, pletené predmety zo slamy, drevené alebo plastové nádoby, drevené alebo plastové schránky, figuríny z dreva, vosku, sadry alebo plastu.

21 - Poháriky papierové alebo z plastických hmôt, puzdrá, vrecká, sklenené poháre, škatuľka na pečivo (keksy), nádoby na pitie, puzdrá na mydlo, mydlovničky, misky, karafy, fľaše, porcelánové ozdoby, dekorácie, poháre, hrnce, hrnčeky, papierové tanierre, porcelán, tanieriky, táčne, podnosy s výnimkou tanierikov z drahých kovov, poháriky s výnimkou pohárikov z drahých kovov, bonboniéry okrem bonboniér z drahých kovov, džbány, krčahy s výnimkou džbánov a krčahov z drahých kovov, figuríny z porcelánu, terakoty alebo skla.

24 - Samolepiaci textil nanášaný teplom; textilie; tkaniny; behúne na stôl; obrusy s výnimkou papierových; vlajky s výnimkou papierových; stolová a posteľná bielizeň; podložky pod poháre alebo tanierre (prestieranie); podložky na stôl s výnimkou papierových (anglické prestieranie); textilné obrúsky; obrúsky (textilné prestieranie).

25 - Maškarné kostýmy; šatky, závoje; športové oblečenie; tričká; pracovné plášte; čiapky; priliehavé čiapky; šilty na čiapky; šilty na pokrývky hlavy; čiapkové štítky; náprsenky; oblečenie; odevy; kombinézy (oblečenie); šatky, šály; tielka; vesty; športové bundy; bundy, saká, oblečenie z papiera; čelenky; pančuchy, pančuškové nohavice.

28 - Jarmočná manéž (trhovisko); plyšové hračky; balóniky (hračka), balóny na hranie; hračky; zvončeky na vianočné stromčeky; hracie automaty s výnimkou automatov uvádzaných do chodu vhadnutím mince; golfové vaky; spoločenské hry; bábky; bábiky; divadelné masky; karnevalové masky; ozdoby na vianočné stromčeky s výnimkou osvetlenia a cukrovínok; zariadenia na elektronické hry s výnimkou hier využívajúcich televízne prijímače; autá (hračky); medvedíky (hračky).

32 - Nealkoholické nápoje, nealkoholické aperitívy; minerálne vody; sódová voda; ovocné šťavy; zeleninové šťavy; pivo.

34 - Cigarety, cigary, zapaľovače, zápalky, tabak, fajčiarske súpravy.

35 - Obchodný manažment v oblasti umenia; organizovanie výstav na reklamné účely; zásielkové reklamné služby; pomoc pri riadení obchodnej činnosti; poskytovanie obchodných alebo podnikateľských informácií, vylepovanie plagátov; rozširovanie reklamných oznamov; sprostredkovateľne práce; štatistické informácie; predvádzanie tovaru; rozširovanie reklamných materiálov zákazníkom, letáky, prospekty, tlačivá, vzorky; zasielanie reklamných materiálov zákazníkom; vydávanie a aktualizovanie reklamných materiálov; distribúcia vzoriek; obchodný alebo podnikateľský prieskum; prenájom reklamných materiálov; služby, poradenstvo v obchodnej činnosti; uverejňovanie reklamných textov; vydávanie reklamných alebo náborových

textov; reklama; rozhlasová reklama; obchodný alebo podnikateľský prieskum; vzťahy s verejnosťou, prieskum vzťahov medzi podnikmi, inštitúciami a spoločenským prostredím; televízna reklama; reklamné agentúry; poradenské služby v oblasti obchodného alebo podnikateľského riadenia; predvádzanie (služby modeliek) na reklamné účely a podporu predaja; prieskum trhu; hospodárske a ekonomické predpovede; organizovanie komerčných alebo reklamných výstav; obchodné alebo podnikateľské informácie; prieskum verejnej mienky; prenájom reklamných priestorov; prenájom reklamných plôch; podpora predaja (pre tretie osoby); spracovanie textov.

36 - Prenájom nehnuteľností; realitné kancelárie; sprostredkovanie nehnuteľností; oceňovanie nehnuteľností; organizovanie dobročinných zbierok; organizovanie zbierok; finančné oceňovanie (poistenie, bankovníctvo, nehnuteľností); správa nehnuteľností.

38 - Televízne vysielanie; informačné kancelárie; tlačové kancelárie; prenájom prístrojov na prenos správ.

39 - Prenájom automobilov, prenájom miesta na parkovanie, sprostredkovanie prepravy, informácie o doprave; distribúcia tovaru na dobierku.

40 - Spracovanie kinematografických filmov; knižárstvo; zhromažďovanie materiálov pre tretie osoby.

41 - Prevádzkovanie priestorov s hracími automatmi; organizácia a vedenie dielní na výučbu; organizovanie plesov; organizovanie súťaží krásy; rezervácia vstupeniek; zábavné parky; obveselenie; zábava, pobavenie; požíčovanie filmových premietáčiek a príslušenstva; filmové štúdiá; organizovanie vedomostných alebo zábavných súťaží; prenájom dekorácií; zverejňovanie textov okrem reklamných; vydávanie textov s výnimkou reklamných alebo náborových; vyučovanie, vzdelávanie; prenájom audionahrávok; požíčovanie filmov; filmová tvorba; služby agentúr sprostredkovávajúcich divadelných, koncertných a varietných umelcov; vydávanie kníh; prenájom televíznych prijímačov; výroba televíznych programov; služby poskytované orchestrami; divadelné predstavenia; výroba divadelných alebo iných predstavení; televízna zábava; prenájom divadelných dekorácií; umelecké módne agentúry; výchovno-zábavné klubové služby; organizovanie a vedenie kolokvií; organizovanie a vedenie konferencií; organizovanie a vedenie kongresov; informácie o výchove a vzdelávaní; informácie o možnostiach rozptýlenia; informácie o možnostiach zábavy; organizovanie kultúrnych alebo vzdelávacích výstav; služby klubov zdravia; služby a zábava poskytované v prázdninových táboroch; organizovanie lotérií, organizovanie živých vystúpení; živé predstavenie; organizovanie športových súťaží; plánovanie a organizovanie večierkov; služby nahrávacích štúdií; informácie o možnostiach rekreácie; prenájom videopások; organizovanie a vedenie seminárov; organizovanie a vedenie sympózií; výroba videofilmov; strihanie videopások.

42 - Poradenské služby v oblasti ochrany životného prostredia (nesúvisiace s riadením obchodov), zoznamovacie služby; odborné poradenstvo s výnimkou

obchodného; usporadúvanie a prevádzkovanie výstav; hotelierske služby; tlač, tlačenie; meteorologické informácie; predpovede počasia; informácie o móde; pomoc pri výbere povolania; reštaurácie; reportárske služby; spravodajské služby; bufety; prekladateľské a tlmočnicke služby; barové služby; módný dizajn; prenájom prenosných stavieb.

(730) **Slovenská televízna spoločnosť, s. r. o.**, 900 82 Blatné 18, SK;

(210) 2843-97

(220) 29.09.1997

(511) 6, 9, 11, 14, 16, 17, 18, 19, 20, 21, 24, 25, 28, 32, 34, 35, 36, 38, 39, 40, 41, 42

(540) **VŠETCI SÚ ZA DVERAMI**

(510) 6 - Kovové škatule, skrinky, škatule, kovové nádoby, kovové reklamné stĺpy, figuríny z obyčajných kovov.

9 - Prehrávač kompaktných diskov, slnečné okuliare, videohry, videokazety, gramofónové platne, disky na zvukové nahrávky, štíty proti oslneniu, magnetické pásky, nosiče zvukových nahrávok, kreslené filmy, hracie automaty, hracie automaty uvádzané do činnosti vhođením mince, vysielacie elektronických signálov, pásky na zvukové nahrávanie, pásky so zvukovými nahrávkami, puzdrá na okuliare, hologramy, reklamné svetelné tabule, neónové reklamy, zariadenia na prenášanie zvuku, zvukové nahrávacie zariadenia, zvukové prehrávacie zariadenia, televízne zariadenia, exponované filmy, magnetické disky, hracie zariadenia fungujúce po pripojení na televízne prijímače, exponované kinofilm, zábavné zariadenia prispôbené na fungovanie len spolu s televíznymi prijímačmi, kompaktné disky, optické kompaktné disky, magnetické médiá, magnetické nosiče údajov, optické nosiče údajov, optické disky.

11 - Plynové zapaľovače, vreckové baterky, elektrické vreckové baterky, reťaze farebných žiaroviek, lampióny.

14 - Amulety (šperky), hodiny, náramkové hodinky, amulety, prívesky (šperky), pozlátené výrobky, doublé (výrobky pokovované drahými kovmi), poháriky z drahých kovov (čaje), bonboniéry z drahých kovov, puzdrá na ihly z drahých kovov, puzdrá na hodinky, kľúčanky (bižutéria).

16 - Maľovanky, kalamár, písacie potreby, puzdrá na šekové knižky, reklamné tabule z papiera, kartónu alebo lepenky, ceruzky, noviny, periodiká, podložky pod pivo poháre, držiaky na písacie potreby, brožúry, zošity, poznámkové zošity, obaly na doklady, papierové obaly na spisy, zaraďovače (kancelárske obaly), knihy, obaly (papiernický tovar), verzatilky, divadelné dekorácie z kartónu a lepenky, obálky, baliaci papier, peračníky, puzdrá na perá, štítky (papierové nálepky), vyučovacie pomôcky vo forme hier, zoznamy, kancelárske potreby s výnimkou nábytku, pohľadnice, tlačoviny, publikácie, príručky, plagáty, listový papier, stolové prestieranie z papiera, brožované knihy, papierové obrusy, záložky do kníh, plniace perá, prospekty, perá (kancelárske potreby), materiál na viazanie kníh, vrecká z papiera alebo plastických materiálov, školské potreby s výnimkou nábytku, blahoprajné pohľadnice, pa-

pierové podložky na stôl (anglické prestieranie), nálepky na kancelárske použitie alebo pre domácnosť, ročenky, stojany na perá a ceruzky, papierové podložky pod poháre, oznámenia (papiernický tovar), papierové vlajky, papierové zástavy, nože na papier, otvárače na listy, strúhadlá na ceruzky (orezávadlá), obrúsky (papierové prestieranie), puzdrá na písacie potreby, pútače z papiera alebo lepenky, papierové obrúsky, utierky, etikety s výnimkou textilných, nálepky, lepiace štítky.

17 - Gumové baliace tašky, gumové baliace vrecká, nálepky s výnimkou nálepiek na kancelárske účely a použitie v domácnosti, samolepky s výnimkou samolepiek na kancelárske účely a pre domácnosť.

18 - Školské tašky (aktovky), puzdrá na navštívenky, dáždnyky, obaly na dáždnyky, batohy, plecniaky, slnečníky, peňaženky, nákupné tašky, vaky pre turistov, plážové tašky, kožené baliace tašky, kožené vrecká na balenie vecí, aktovky, kufriky, puzdrá a obaly z vulkanfiba, kľúčenky (kožená galantéria), sieťky na nákupy.

19 - Reklamné stĺpy s výnimkou kovových, figuríny z kameňa, betónu alebo mramoru.

20 - Dekoratívne predmety vydávajúce zvuk, reklamné nafukovacie predmety, dekoratívne nástenné ozdoby s výnimkou textilných, dekoratívne závesy na steny s výnimkou textilných, slamky na pitie, pútače z dreva alebo plastických hmôt, pletené predmety zo slamy, drevené alebo plastové nádoby, drevené alebo plastové schránky, figuríny z dreva, vosku, sadry alebo plastu.

21 - Poháriky papierové alebo z plastických hmôt, puzdrá, vrecká, sklenené poháre, škatuľka na pečivo (keksy), nádoby na pitie, puzdrá na mydlo, mydlovníčky, misky, karafy, fľaše, porcelánové ozdoby, dekorácie, poháre, hrnce, hrnceky, papierové tanierre, porcelán, tanieriky, táčne, podnosy s výnimkou tanierikov z drahých kovov, poháriky s výnimkou pohárikov z drahých kovov, bonboniéry okrem bonboniér z drahých kovov, džbány, krčahy s výnimkou džbánov a krčahov z drahých kovov, figuríny z porcelánu, terakoty alebo skla.

24 - Samolepiaci textil nanášaný teplom; textilie; tkaniny; behúne na stôl; obrusy s výnimkou papierových; vlajky s výnimkou papierových; stolová a posteľná bielizeň; podložky pod poháre alebo tanierre (prestieranie); podložky na stôl s výnimkou papierových (anglické prestieranie); textilné obrúsky; obrúsky (textilné prestieranie).

25 - Maškarné kostýmy; šatky, závoje; športové oblečenie; tričká; pracovné plášte; čiapky; priliehavé čiapky; šilty na čiapky; šilty na pokrývky hlavy; čiapkové štítky; náprsenky; oblečenie; odevy; kombinézy (oblečenie); šatky, šály; tielka; vesty; športové bundy; bundy, saká, oblečenie z papiera; čelenky; pančuchy, pančuškové nohavice.

28 - Jarmočná manéž (trhovisko); plyšové hračky; balóniky (hračka), balóny na hranie; hračky; zvončeky na vianočné stromčeky; hracie automaty s výnimkou automatov uvádzaných do chodu vhadením mince; golfové vaky; spoločenské hry; bábky; báby; divadelné masky; karnevalové masky; ozdoby na vianočné stromčeky s výnimkou osvetlenia a cukrovíniak; zariadenia na elektronické hry s výnimkou hier využívajúcich televízne prijímače; au-

tá (hračky); medvedíky (hračky).

32 - Nealkoholické nápoje, nealkoholické aperitívy; minerálne vody; sódomá voda; ovocné šťavy; zeleninové šťavy; pivo.

34 - Cigarety, cigary, zapaľovače, zápalky, tabak, fajčiarske súpravy.

35 - Obchodný manažment v oblasti umenia; organizovanie výstav na reklamné účely; zásielkové reklamné služby; pomoc pri riadení obchodnej činnosti; poskytovanie obchodných alebo podnikateľských informácií, vylepovanie plagátov; rozširovanie reklamných oznamov; sprostredkovateľne práce; štatistické informácie; predvádzanie tovaru; rozširovanie reklamných materiálov zákazníkom, letáky, prospekty, tlačivá, vzorky; zasielanie reklamných materiálov zákazníkom; vydávanie a aktualizovanie reklamných materiálov; distribúcia vzoriek; obchodný alebo podnikateľský prieskum; prenájom reklamných materiálov; služby, poradenstvo v obchodnej činnosti; uverejňovanie reklamných textov; vydávanie reklamných alebo náborových textov; reklama; rozhlasová reklama; obchodný alebo podnikateľský prieskum; vzťahy s verejnosťou, prieskum vzťahov medzi podnikmi, inštitúciami a spoločenským prostredím; televízna reklama; reklamné agentúry; poradenské služby v oblasti obchodného alebo podnikateľského riadenia; predvádzanie (služby modeliek) na reklamné účely a podporu predaja; prieskum trhu; hospodárske a ekonomické predpovede; organizovanie komerčných alebo reklamných výstav; obchodné alebo podnikateľské informácie; prieskum verejnej mienky; prenájom reklamných priestorov; prenájom reklamných plôch; podpora predaja (pre tretie osoby); spracovanie textov.

36 - Prenájom nehnuteľností; realitné kancelárie; sprostredkovanie nehnuteľností; oceňovanie nehnuteľností; organizovanie dobročinných zbierok; organizovanie zbierok; finančné oceňovanie (poistenie, bankovníctvo, nehnuteľnosti); správa nehnuteľností.

38 - Televízne vysielanie; informačné kancelárie; tlačové kancelárie; prenájom prístrojov na prenos správ.

39 - Prenájom automobilov, prenájom miesta na parkovanie, sprostredkovanie prepravy, informácie o doprave; distribúcia tovaru na dobierku.

40 - Spracovanie kinematografických filmov; knižárstvo; zhromažďovanie materiálov pre tretie osoby.

41 - Prevádzkovanie priestorov s hracími automatmi; organizácia a vedenie dielni na výučbu; organizovanie plesov; organizovanie súťaží krásy; rezervácia vstupeniek; zábavné parky; obveselenie; zábava, pobavenie; požičiavanie filmových premietačiek a príslušenstva; filmové štúdiá; organizovanie vedomostných alebo zábavných súťaží; prenájom dekorácií; zverejňovanie textov okrem reklamných; vydávanie textov s výnimkou reklamných alebo náborových; vyučovanie, vzdelávanie; prenájom audionahrávok; požičiavanie filmov; filmová tvorba; služby agentúr sprostredkovávajúcich divadelných, koncertných a vartietných umelcov; vydávanie kníh; prenájom televíznych prijímačov; výroba televíznych programov; služby poskytované orchestrami;

divadelné predstavenia; výroba divadelných alebo iných predstavení; televízna zábava; prenájom divadelných dekorácií; umelecké módné agentúry; výchovno-zábavné klubové služby; organizovanie a vedenie kolokvií; organizovanie a vedenie konferencií; organizovanie a vedenie kongresov; informácie o výchove a vzdelávaní; informácie o možnostiach rozptýlenia; informácie o možnostiach zábavy; organizovanie kultúrnych alebo vzdelávacích výstav; služby klubov zdravia; služby a zábava poskytované v prázdninových táboroch; organizovanie lotérií, organizovanie živých vystúpení; živé predstavenie; organizovanie športových súťaží; plánovanie a organizovanie večierkov; služby nahrávacích štúdií; informácie o možnostiach rekreácie; prenájom videopások; organizovanie a vedenie seminárov; organizovanie a vedenie sympózií; výroba videofilmov; strihanie videopások.

42 - Poradenské služby v oblasti ochrany životného prostredia (nesúvisiace s riadením obchodov), zoznamovacie služby; odborné poradenstvo s výnimkou obchodného; usporadúvanie a prevádzkovanie výstav; hotelierske služby; tlač, tlačenie; meteorologické informácie; predpovede počasia; informácie o móde; pomoc pri výbere povolania; reštaurácie; reportérske služby; spravodajské služby; bufety; prekladateľské a tlmočnické služby; barové služby; módný dizajn; prenájom prenosných stavieb.

(730) **Slovenská televízna spoločnosť, s. r. o.**, 900 82 Blatné 18, SK;

(210) 2844-97

(220) 29.09.1997

(511) 6, 9, 11, 14, 16, 17, 18, 19, 20, 21, 24, 25, 28, 32, 34, 35, 36, 38, 39, 40, 41, 42

(540) **HVEZDÁREŇ**

(510) 6 - Kovové škatule, skrinky, škatule, kovové nádoby, kovové reklamné stĺpy, figuríny z obyčajných kovov.

9 - Prehrávač kompaktných diskov, slnečné okuliare, videohry, videokazety, gramofónové platne, disky na zvukové nahrávky, štíty proti oslneniu, magnetické pásky, nosiče zvukových nahrávok, kreslené filmy, hracie automaty, hracie automaty uvádzané do činnosti vhadnutím mince, vysielacie elektronických signálov, pásky na zvukové nahrávanie, pásky so zvukovými nahrávkami, puzdrá na okuliare, hologramy, reklamné svetelné tabule, neónové reklamy, zariadenia na prenášanie zvuku, zvukové nahrávacie zariadenia, zvukové prehrávacie zariadenia, televízne zariadenia, exponované filmy, magnetické disky, hracie zariadenia fungujúce po pripojení na televízne prijímače, exponované kinofilmy, zábavné zariadenia prispôbené na fungovanie len spolu s televíznymi prijímačmi, kompaktné disky, optické kompaktné disky, magnetické médiá, magnetické nosiče údajov, optické nosiče údajov, optické disky.

11 - Plynové zapaľovače, vreckové baterky, elektrické vreckové baterky, reťaze farebných žiaroviek, lampióny.

14 - Amulety (šperky), hodiny, náramkové hodinky, amulety, prívesky (šperky), pozlátené výrobky, doublé (výrobky pokovované drahými kovmi), po-

háriky z drahých kovov (čaše), bonboniéry z drahých kovov, puzdrá na ihly z drahých kovov, puzdrá na hodinky, kľúčenky (bižutéria).

16 - Maľovanky, kalamár, písacie potreby, puzdrá na šekové knižky, reklamné tabule z papiera, kartónu alebo lepenky, ceruzky, noviny, periodiká, podložky pod pivové poháre, držiaky na písacie potreby, brožúry, zošity, poznámkové zošity, obaly na doklady, papierové obaly na spisy, zaraďovače (kancelárske obaly), knihy, obaly (papiernický tovar), verziatky, divadelné dekorácie z kartónu a lepenky, obálky, baliaci papier, peračníky, puzdrá na perá, štítky (papierové nálepky), vyučovacie pomôcky vo forme hier, zoznamy, kancelárske potreby s výnimkou nábytku, pohľadnice, tlačoviny, publikácie, príručky, plagáty, listový papier, stolové prestieranie z papiera, brožované knihy, papierové obrusy, záložky do kníh, plniace perá, prospekty, perá (kancelárske potreby), materiál na viazanie kníh, vrecká z papiera alebo plastických materiálov, školské potreby s výnimkou nábytku, blahoprajné pohľadnice, papierové podložky na stôl (anglické prestieranie), nálepky na kancelárske použitie alebo pre domácnosť, ročenky, stojany na perá a ceruzky, papierové podložky pod poháre, oznámenia (papiernický tovar), papierové vlajky, papierové zástavy, nože na papier, otvárače na listy, strúhadlá na ceruzky (orezávadlá), obrúsky (papierové prestieranie), puzdrá na písacie potreby, pútače z papiera alebo lepenky, papierové obrúsky, utierky, etikety s výnimkou textilných, nálepky, lepiace štítky.

17 - Gumové baliace tašky, gumové baliace vrecká, nálepky s výnimkou nálepiek na kancelárske účely a použitie v domácnosti, samolepky s výnimkou samolepiek na kancelárske účely a pre domácnosť.

18 - Školské tašky (aktovky), puzdrá na navštívenky, dáždňiky, obaly na dáždňiky, batohy, plecniaky, slnečníky, peňaženky, nákupné tašky, vaky pre turistov, plážové tašky, kožené baliace tašky, kožené vrecká na balenie vecí, aktovky, kufríky, puzdrá a obaly z vulkanfíbra, kľúčenky (kožená galantéria), sieťky na nákupy.

19 - Reklamné stĺpy s výnimkou kovových, figuríny z kameňa, betónu alebo mramoru.

20 - Dekoratívne predmety vydávajúce zvuk, reklamné nafukovacie predmety, dekoratívne nástenné ozdoby s výnimkou textilných, dekoratívne závesy na steny s výnimkou textilných, slamky na pitie, pútače z dreva alebo plastických hmôt, pletené predmety zo slamy, drevené alebo plastové nádoby, drevené alebo plastové schránky, figuríny z dreva, vosku, sadry alebo plastu.

21 - Poháriky papierové alebo z plastických hmôt, puzdrá, vrecká, sklenené poháre, škatuľka na pečivo (keksy), nádoby na pitie, puzdrá na mydlo, mydlovničky, misky, karafy, fľaše, porcelánové ozdoby, dekorácie, poháre, hrnce, hrnčeky, papierové tanier, porcelán, tanieriky, táčne, podnosy s výnimkou tanierikov z drahých kovov, poháriky s výnimkou pohárikov z drahých kovov, bonboniéry okrem bonboniér z drahých kovov, džbán, krčahy s výnimkou džbánov a krčahov z drahých kovov, figuríny z porcelánu, terakoty alebo skla.

24 - Samolepiaci textil nanášaný teplom; textilie; tkaniny; behúne na stôl; obrusy s výnimkou papie-

rových; vlajky s výnimkou papierových; stolová a posteľná bielizeň; podložky pod poháre alebo tanier (prestieranie); podložky na stôl s výnimkou papierových (anglické prestieranie); textilné obrúsky; obrúsky (textilné prestieranie).

25 - Maškarné kostýmy; šatky, závoje; športové oblečenie; trička; pracovné plášte; čiapky; priliehavé čiapky; šilty na čiapky; šilty na pokrývky hlavy; čiapkové štítky; náprsenky; oblečenie; odevy; kombinézy (oblečenie); šatky, šály; tielka; vesty; športové bundy; bundy, saká, oblečenie z papiera; členky; pančuchy, pančuškové nohavice.

28 - Jarmočná manéž (trhovisko); plyšové hračky; balóniky (hračka), balón na hranie; hračky; zvončeky na vianočné stromčeky; hracie automaty s výnimkou automatov uvádzaných do chodu vhođením mince; golfové vaky; spoločenské hry; bábky; bábičky; divadelné masky; karnevalové masky; ozdoby na vianočné stromčeky s výnimkou osvetlenia a cukroví; zariadenia na elektronické hry s výnimkou hier využívajúcich televízne prijímače; autá (hračky); medvedíky (hračky).

32 - Nealkoholické nápoje, nealkoholické aperitívy; minerálne vody; sódová voda; ovocné šťavy; zeleninové šťavy; pivo.

34 - Cigarety, cigary, zapaľovače, zápalky, tabak, fajčiarske súpravy.

35 - Obchodný manažment v oblasti umenia; organizovanie výstav na reklamné účely; zásielkové reklamné služby; pomoc pri riadení obchodnej činnosti; poskytovanie obchodných alebo podnikateľských informácií, vylepovanie plagátov; rozširovanie reklamných oznamov; sprostredkovateľne práce; štatistické informácie; predvádzanie tovaru; rozširovanie reklamných materiálov zákazníkom, letáky, prospekty, tlačivá, vzorky; zasielanie reklamných materiálov zákazníkom; vydávanie a aktualizovanie reklamných materiálov; distribúcia vzoriek; obchodný alebo podnikateľský prieskum; prenájom reklamných materiálov; služby, poradenstvo v obchodnej činnosti; uverejňovanie reklamných textov; vydávanie reklamných alebo náborových textov; reklama; rozhlasová reklama; obchodný alebo podnikateľský prieskum; vzťahy s verejnosťou, prieskum vzťahov medzi podnikmi, inštitúciami a spoločenským prostredím; televízna reklama; reklamné agentúry; poradenské služby v oblasti obchodného alebo podnikateľského riadenia; predvádzanie (služby modeliek) na reklamné účely a podporu predaja; prieskum trhu; hospodárske a ekonomické predpovede; organizovanie komerčných alebo reklamných výstav; obchodné alebo podnikateľské informácie; prieskum verejnej mienky; prenájom reklamných priestorov; prenájom reklamných plôch; podpora predaja (pre tretie osoby); spracovanie textov.

36 - Prenájom nehnuteľností; realitné kancelárie; sprostredkovanie nehnuteľností; oceňovanie nehnuteľností; organizovanie dobročinných zbierok; organizovanie zbierok; finančné oceňovanie (poistenie, bankovníctvo, nehnuteľnosti); správa nehnuteľností.

38 - Televízne vysielanie; informačné kancelárie; tlačové kancelárie; prenájom prístrojov na prenos správ.

39 - Prenájom automobilov, prenájom miesta na parkovanie, sprostredkovanie prepravy, informácie o doprave; distribúcia tovaru na dobierku.

40 - Spracovanie kinematografických filmov; knižárstvo; zhromažďovanie materiálov pre tretie osoby.

41 - Prevádzkovanie priestorov s hracími automatmi; organizácia a vedenie dielní na výučbu; organizovanie plesov; organizovanie súťaží krásy; rezervácia vstupeniek; zábavné parky; obveselenie; zábava, pobavenie; požičovanie filmových premietáčiek a príslušenstva; filmové štúdiá; organizovanie vedomostných alebo zábavných súťaží; prenájom dekorácií; zverejňovanie textov okrem reklamných; vydávanie textov s výnimkou reklamných alebo náborových; vyučovanie, vzdelávanie; prenájom audionahrávok; požičovanie filmov; filmová tvorba; služby agentúr sprostredkovávajúcich divadelných, koncertných a varietných umelcov; vydávanie kníh; prenájom televíznych prijímačov; výroba televíznych programov; služby poskytované orchestrami; divadelné predstavenia; výroba divadelných alebo iných predstavení; televízna zábava; prenájom divadelných dekorácií; umelecké módné agentúry; výchovno-zábavné klubové služby; organizovanie a vedenie kolokvií; organizovanie a vedenie konferencií; organizovanie a vedenie kongresov; informácie o výchove a vzdelávaní; informácie o možnostiach rozptýlenia; informácie o možnostiach zábavy; organizovanie kultúrnych alebo vzdelávacích výstav; služby klubov zdravia; služby a zábava poskytované v prázdninových táboroch; organizovanie lotérií, organizovanie živých vystúpení; živé predstavenie; organizovanie športových súťaží; plánovanie a organizovanie večierkov; služby nahrávacích štúdií; informácie o možnostiach rekreácie; prenájom videopások; organizovanie a vedenie seminárov; organizovanie a vedenie sympózií; výroba videofilmov; strihanie videopások.

42 - Poradenské služby v oblasti ochrany životného prostredia (nesúvisiace s riadením obchodov), zoznamovacie služby; odborné poradenstvo s výnimkou obchodného; usporadúvanie a prevádzkovanie výstav; hotelierske služby; tlač, tlačenie; meteorologické informácie; predpovede počasia; informácie o móde; pomoc pri výbere povolania; reštaurácie; reportážne služby; spravodajské služby; bufety; prekladateľské a tlmočnicke služby; barové služby; módný dizajn; prenájom prenosných stavieb.

(730) **Slovenská televízna spoločnosť, s. r. o.**, 900 82 Blatné 18, SK;

(210) 2845-97

(220) 29.09.1997

(511) 6, 9, 11, 14, 16, 17, 18, 19, 20, 21, 24, 25, 28, 32, 34, 35, 36, 38, 39, 40, 41, 42

(540) **ÚSMEV**

(510) 6 - Kovové škatule, skrinky, škatule, kovové nádoby, kovové reklamné stĺpy, figuríny z obyčajných kovov.

9 - Prehrávač kompaktných diskov, slnečné okuliare, videohry, videokazety, gramofónové platne, disky na zvukové nahrávky, štíty proti oslneniu, magnetické pásky, nosiče zvukových nahrávok, kreslené

filmy, hracie automaty, hracie automaty uvádzané do činnosti vhođením mince, vysielacie elektronických signálov, pásky na zvukové nahrávanie, pásky so zvukovými nahrávkami, puzdrá na okuliare, hologramy, reklamné svetelné tabule, neónové reklamy, zariadenia na prenášanie zvuku, zvukové nahrávacie zariadenia, zvukové prehrávacie zariadenia, televízne zariadenia, exponované filmy, magnetické disky, hracie zariadenia fungujúce po pripojení na televízne prijímače, exponované kinofilmy, zábavné zariadenia prispôsobené na fungovanie len spolu s televíznymi prijímačmi, kompaktné disky, optické kompaktné disky, magnetické médiá, magnetické nosiče údajov, optické nosiče údajov, optické disky.

11 - Plynové zapalovače, vreckové baterky, elektrické vreckové baterky, reťaze farebných žiaroviek, lampióny.

14 - Amulety (šperky), hodiny, náramkové hodinky, amulety, prívesky (šperky), pozlátené výrobky, doublé (výrobky pokovované drahými kovmi), poháriky z drahých kovov (čaše), bonboniéry z drahých kovov, puzdrá na ihly z drahých kovov, puzdrá na hodinky, kľúčenky (bižutéria).

16 - Maľovanky, kalamár, písacie potreby, puzdrá na šekové knižky, reklamné tabule z papiera, kartónu alebo lepenky, ceruzky, noviny, periodiká, podložky pod pivové poháre, držiaky na písacie potreby, brožúry, zošity, poznámkové zošity, obaly na doklady, papierové obaly na spisy, zaraďovače (kancelárske obaly), knihy, obaly (papiernický tovar), verziatky, divadelné dekorácie z kartónu a lepenky, obálky, baliaci papier, peračníky, puzdrá na perá, štítky (papierové nálepky), vyučovacie pomôcky vo forme hier, zoznamy, kancelárske potreby s výnimkou nábytku, pohľadnice, tlačoviny, publikácie, príručky, plagáty, listový papier, stolové prestieranie z papiera, brožované knihy, papierové obrusy, záložky do kníh, plniace perá, prospekty, perá (kancelárske potreby), materiál na viazanie kníh, vrecká z papiera alebo plastických materiálov, školské potreby s výnimkou nábytku, blahoprajné pohľadnice, papierové podložky na stôl (anglické prestieranie), nálepky na kancelárske použitie alebo pre domácnosť, ročenky, stojany na perá a ceruzky, papierové podložky pod poháre, oznámenia (papiernický tovar), papierové vlajky, papierové zástavy, nože na papier, otvárače na listy, strúhadlá na ceruzky (orezávadlá), obrúsky (papierové prestieranie), puzdrá na písacie potreby, pútače z papiera alebo lepenky, papierové obrúsky, utierky, etikety s výnimkou textilných, nálepky, lepiace štítky.

17 - Gumové baliace tašky, gumové baliace vrecká, nálepky s výnimkou nálepiek na kancelárske účely a použitie v domácnosti, samolepky s výnimkou samolepiek na kancelárske účely a pre domácnosť.

18 - Školské tašky (aktovky), puzdrá na navštívenky, dáždnyky, obaly na dáždnyky, batohy, plecniaky, slnečníky, peňaženky, nákupné tašky, vaky pre turistov, plážové tašky, kožené baliace tašky, kožené vrecká na balenie vecí, aktovky, kufriky, puzdrá a obaly z vulkanfíbra, kľúčenky (kožená galantéria), sieťky na nákupy.

19 - Reklamné stĺpy s výnimkou kovových, figuríny z kameňa, betónu alebo mramoru.

20 - Dekoratívne predmety vydávajúce zvuk, reklamné nafukovacie predmety, dekoratívne nástenné ozdoby s výnimkou textilných, dekoratívne závesy na steny s výnimkou textilných, slamky na pitie, pútače z dreva alebo plastických hmôt, pletené predmety zo slamy, drevené alebo plastové nádoby, drevené alebo plastové schránky, figuríny z dreva, vosku, sadry alebo plastu.

21 - Poháriky papierové alebo z plastických hmôt, puzdrá, vrecká, sklenené poháre, škatuľka na pečivo (keksy), nádoby na pitie, puzdrá na mydlo, mydlovničky, misky, karafy, fľaše, porcelánové ozdoby, dekorácie, poháre, hrnce, hrnčeky, papierové tanierre, porcelán, tanieriky, tácne, podnosy s výnimkou tanierikov z drahých kovov, poháriky s výnimkou pohárikov z drahých kovov, bonboniéry okrem bonboniér z drahých kovov, džbány, krčahy s výnimkou džbánov a krčahov z drahých kovov, figuríny z porcelánu, terakoty alebo skla.

24 - Samolepiaci textil nanášaný teplom; textílie; tkaniny; behúne na stôl; obrusy s výnimkou papierových; vlajky s výnimkou papierových; stolová a posteľná bielizeň; podložky pod poháre alebo tanierre (prestieranie); podložky na stôl s výnimkou papierových (anglické prestieranie); textilné obrúsky; obrúsky (textilné prestieranie).

25 - Maškarné kostýmy; šatky, závoje; športové oblečenie; tričká; pracovné plášte; čiapky; priliehavé čiapky; šilty na čiapky; šilty na pokrývky hlavy; čiapkové štítky; náprsenky; oblečenie; odevy; kombinézy (oblečenie); šatky, šály; tielka; vesty; športové bundy; bundy, saká, oblečenie z papiera; členky; pančuchy, pančuškové nohavice.

28 - Jarmočná manéž (trhovisko); plyšové hračky; balóniky (hračka), balóny na hranie; hračky; zvončeky na vianočné stromčeky; hracie automaty s výnimkou automatov uvádzaných do chodu vhođením mince; golfové vaky; spoločenské hry; bábky; bábičky; divadelné masky; karnevalové masky; ozdoby na vianočné stromčeky s výnimkou osvetlenia a cukrovíniček; zariadenia na elektronické hry s výnimkou hier využívajúcich televízne prijímače; autá (hračky); medvedíky (hračky).

32 - Nealkoholické nápoje, nealkoholické aperitívy; minerálne vody; sódomá voda; ovocné šťavy; zeleninové šťavy; pivo.

34 - Cigarety, cigary, zapalovače, zápalky, tabak, fajčiarske súpravy.

35 - Obchodný manažment v oblasti umenia; organizovanie výstav na reklamné účely; zásielkové reklamné služby; pomoc pri riadení obchodnej činnosti; poskytovanie obchodných alebo podnikateľských informácií, vylepovanie plagátov; rozširovanie reklamných oznamov; sprostredkovateľne práce; štatistické informácie; predvádzanie tovaru; rozširovanie reklamných materiálov zákazníkom, letáky, prospekty, tlačivá, vzorky; zasielanie reklamných materiálov zákazníkom; vydávanie a aktualizovanie reklamných materiálov; distribúcia vzoriek; obchodný alebo podnikateľský prieskum; prenájom reklamných materiálov; služby, poradenstvo v obchodnej činnosti; uverejňovanie reklamných textov; vydávanie reklamných alebo náborových textov; reklama; rozhlasová reklama; obchodný alebo podnikateľský prieskum; vzťahy s verejnosťou,

prieskum vzťahov medzi podnikmi, inštitúciami a spoločenským prostredím; televízna reklama; reklamné agentúry; poradenské služby v oblasti obchodného alebo podnikateľského riadenia; predvádzanie (služby modeliek) na reklamné účely a podporu predaja; prieskum trhu; hospodárske a ekonomické predpovede; organizovanie komerčných alebo reklamných výstav; obchodné alebo podnikateľské informácie; prieskum verejnej mienky; prenájom reklamných priestorov; prenájom reklamných plôch; podpora predaja (pre tretie osoby); spracovanie textov.

36 - Prenájom nehnuteľností; realitné kancelárie; sprostredkovanie nehnuteľností; oceňovanie nehnuteľností; organizovanie dobročinných zbierok; organizovanie zbierok; finančné oceňovanie (poistenie, bankovníctvo, nehnuteľnosti); správa nehnuteľností.

38 - Televízne vysielanie; informačné kancelárie; tlačové kancelárie; prenájom prístrojov na prenos správ.

39 - Prenájom automobilov, prenájom miesta na parkovanie, sprostredkovanie prepravy, informácie o doprave; distribúcia tovaru na dobierku.

40 - Spracovanie kinematografických filmov; knižárstvo; zhromažďovanie materiálov pre tretie osoby.

41 - Prevádzkovanie priestorov s hracími automatmi; organizácia a vedenie dielni na výučbu; organizovanie plesov; organizovanie súťaží krásy; rezervácia vstupeniek; zábavné parky; obveselenie; zábava, pobavenie; požičiavanie filmových premietačiek a príslušenstva; filmové štúdiá; organizovanie vedomostných alebo zábavných súťaží; prenájom dekorácií; zverejňovanie textov okrem reklamných; vydávanie textov s výnimkou reklamných alebo náborových; vyučovanie, vzdelávanie; prenájom audionahrávok; požičiavanie filmov; filmová tvorba; služby agentúr sprostredkovávajúcich divadelných, koncertných a varietných umelcov; vydávanie kníh; prenájom televíznych prijímačov; výroba televíznych programov; služby poskytované orchestrami; divadelné predstavenia; výroba divadelných alebo iných predstavení; televízna zábava; prenájom divadelných dekorácií; umelecké módne agentúry; výchovno-zábavné klubové služby; organizovanie a vedenie kolokvií; organizovanie a vedenie konferencií; organizovanie a vedenie kongresov; informácie o výchove a vzdelávaní; informácie o možnostiach rozptýlenia; informácie o možnostiach zábavy; organizovanie kultúrnych alebo vzdelávacích výstav; služby klubov zdravia; služby a zábava poskytované v prázdninových táboroch; organizovanie lotérií, organizovanie živých vystúpení; živé predstavenie; organizovanie športových súťaží; plánovanie a organizovanie večierok; služby nahrávacích štúdií; informácie o možnostiach rekreácie; prenájom videopások; organizovanie a vedenie seminárov; organizovanie a vedenie sympózií; výroba videofilmov; strihanie videopások.

42 - Poradenské služby v oblasti ochrany životného prostredia (nesúvisiace s riadením obchodov), zoznamovacie služby; odborné poradenstvo s výnimkou obchodného; usporadúvanie a prevádzkovanie výstav; hotelierske služby; tlač, tlačenie; meteorolo-

gické informácie; predpovede počasia; informácie o móde; pomoc pri výbere povolania; reštaurácie; reportárske služby; spravodajské služby; bufety; prekladateľské a tlmočnické služby; barové služby; módný dizajn; prenájom prenosných stavieb.

(730) Slovenská televízna spoločnosť, s. r. o., 900 82 Blatné 18, SK;

(210) 2846-97

(220) 29.09.1997

(511) 6, 9, 11, 14, 16, 17, 18, 19, 20, 21, 24, 25, 28, 32, 34, 35, 36, 38, 39, 40, 41, 42

(540) POKUŠENIE

(510) 6 - Kovové škatule, skrinky, škatule, kovové nádoby, kovové reklamné stĺpy, figuríny z obyčajných kovov.

9 - Prehrávač kompaktných diskov, slnečné okuliare, videohry, videokazety, gramofónové platne, disky na zvukové nahrávky, štíty proti oslneniu, magnetické pásky, nosiče zvukových nahrávok, kreslené filmy, hracie automaty, hracie automaty uvádzané do činnosti vhođením mince, vysieláče elektronických signálov, pásky na zvukové nahrávanie, pásky so zvukovými nahrávkami, puzdrá na okuliare, hologramy, reklamné svetelné tabule, neónové reklamy, zariadenia na prenášanie zvuku, zvukové nahrávacie zariadenia, zvukové prehrávacie zariadenia, televízne zariadenia, exponované filmy, magnetické disky, hracie zariadenia fungujúce po pripojení na televízne prijímače, exponované kinofilm, zábavné zariadenia prispôsobené na fungovanie len spolu s televíznyimi prijímačmi, kompaktné disky, optické kompaktné disky, magnetické médiá, magnetické nosiče údajov, optické nosiče údajov, optické disky.

11 - Plynové zapalovače, vreckové baterky, elektrické vreckové baterky, reťaze farebných žiaroviek, lampióny.

14 - Amulety (šperky), hodiny, náramkové hodinky, amulety, prívesky (šperky), pozlátené výrobky, doublé (výrobky pokovované drahými kovmi), poháriky z drahých kovov (čaše), bomboniéry z drahých kovov, puzdrá na ihly z drahých kovov, puzdrá na hodinky, kľúčenký (bižutéria).

16 - Maľovanky, kalamár, písacie potreby, puzdrá na šekové knižky, reklamné tabule z papiera, kartónu alebo lepenky, ceruzky, noviny, periodiká, podložky pod pivové poháre, držiaky na písacie potreby, brožúry, zošity, poznámkové zošity, obaly na doklady, papierové obaly na spisy, zaraďovače (kancelárske obaly), knihy, obaly (papiernický tovar), verzatilký, divadelné dekorácie z kartónu a lepenky, obálky, baliaci papier, peračníky, puzdrá na perá, štítky (papierové nálepky), vyučovacie pomôcky vo forme hier, zoznamy, kancelárske potreby s výnimkou nábytku, pohľadnice, tlačoviny, publikácie, príručky, plagáty, listový papier, stolové prestieranie z papiera, brožované knihy, papierové obrusy, záložky do kníh, plniace perá, prospekty, perá (kancelárske potreby), materiál na viazanie kníh, vrecká z papiera alebo plastických materiálov, školské potreby s výnimkou nábytku, blahoprajné pohľadnice, papierové podložky na stôl (anglické prestieranie), nálepky na kancelárske použitie alebo pre domácnosť,

ročienky, stojany na perá a ceruzky, papierové podložky pod poháre, oznámenia (papiernický tovar), papierové vlajky, papierové zástavy, nože na papier, otvárače na listy, strúhadlá na ceruzky (orezávadlá), obrúsky (papierové prestieranie), puzdrá na písacie potreby, pútače z papiera alebo lepenky, papierové obrúsky, utierky, etikety s výnimkou textilných, nálepky, lepiace štítky.

17 - Gumové baliace tašky, gumové baliace vrecká, nálepky s výnimkou nálepiek na kancelárske účely a použitie v domácnosti, samolepky s výnimkou samolepiek na kancelárske účely a pre domácnosť.

18 - Školské tašky (aktovky), puzdrá na navštívenky, dáždnyky, obaly na dáždnyky, batohy, plecniaky, slnečníky, peňaženky, nákupné tašky, vaky pre turistov, plážové tašky, kožené baliace tašky, kožené vrecká na balenie vecí, aktovky, kufríky, puzdrá a obaly z vulkanfíbra, kľúčenky (kožená galantéria), sieťky na nákupy.

19 - Reklamné stĺpy s výnimkou kovových, figuríny z kameňa, betónu alebo mramoru.

20 - Dekoratívne predmety vydávajúce zvuk, reklamné nafukovacie predmety, dekoratívne nástenné ozdoby s výnimkou textilných, dekoratívne závesy na steny s výnimkou textilných, slamky na pitie, pútače z dreva alebo plastických hmôt, pletené predmety zo slamy, drevené alebo plastové nádoby, drevené alebo plastové schránky, figuríny z dreva, vosku, sadry alebo plastu.

21 - Poháriky papierové alebo z plastických hmôt, puzdrá, vrecká, sklenené poháre, škatuľka na pečivo (keksy), nádoby na pitie, puzdrá na mydlo, mydlovničky, misky, karafy, fľaše, porcelánové ozdoby, dekorácie, poháre, hrnce, hrnčeky, papierové tanier, porcelán, tanieriky, tácne, podnosy s výnimkou tanierikov z drahých kovov, poháriky s výnimkou pohárikov z drahých kovov, bonboniéry okrem bonboniér z drahých kovov, džbánky, krčahy s výnimkou džbánov a krčahov z drahých kovov, figuríny z porcelánu, terakoty alebo skla.

24 - Samolepiaci textil nanášaný teplom; textílie; tkaniny; behúne na stôl; obrusy s výnimkou papierových; vlajky s výnimkou papierových; stolová a posteľná bielizeň; podložky pod poháre alebo tanier (prestieranie); podložky na stôl s výnimkou papierových (anglické prestieranie); textilné obrúsky; obrúsky (textilné prestieranie).

25 - Maškarné kostýmy; šatky, závoje; športové oblečenie; tričká; pracovné plášte; čiapky; priliehavé čiapky; šilty na čiapky; šilty na pokrývky hlavy; čiapkové štítky; náprsenky; oblečenie; odevy; kombinézy (oblečenie); šatky, šály; tielka; vesty; športové bundy; bundy, saká, oblečenie z papiera; čelenky; pančuchy, pančuškové nohavice.

28 - Jarmočná manéž (trhovisko); plyšové hračky; balóniky (hračka), balóny na hranie; hračky; zvončeky na vianočné stromčeky; hracie automaty s výnimkou automatov uvádzaných do chodu vhođením mince; golfové vaky; spoločenské hry; bábky; bábičky; divadelné masky; karnevalové masky; ozdoby na vianočné stromčeky s výnimkou osvetlenia a cukrovínok; zariadenia na elektronické hry s výnimkou hier využívajúcich televízne prijímače; autá (hračky); medvedíky (hračky).

32 - Nealkoholické nápoje, nealkoholické aperitívy;

minerálne vody; sódová voda; ovocné šťavy; zeleninové šťavy; pivo.

34 - Cigarety, cigary, zapalovače, zápalky, tabak, fajčiarske súpravy.

35 - Obchodný manažment v oblasti umenia; organizovanie výstav na reklamné účely; zásielkové reklamné služby; pomoc pri riadení obchodnej činnosti; poskytovanie obchodných alebo podnikateľských informácií, vylepovanie plagátov; rozširovanie reklamných oznamov; sprostredkovateľne práce; štatistické informácie; predvádzanie tovaru; rozširovanie reklamných materiálov zákazníkom, letáky, prospekty, tlačivá, vzorky; zasielanie reklamných materiálov zákazníkom; vydávanie a aktualizovanie reklamných materiálov; distribúcia vzoriek; obchodný alebo podnikateľský prieskum; prenájom reklamných materiálov; služby, poradenstvo v obchodnej činnosti; uverejňovanie reklamných textov; vydávanie reklamných alebo náborových textov; reklama; rozhlasová reklama; obchodný alebo podnikateľský prieskum; vzťahy s verejnosťou, prieskum vzťahov medzi podnikmi, inštitúciami a spoločenským prostredím; televízna reklama; reklamné agentúry; poradenské služby v oblasti obchodného alebo podnikateľského riadenia; predvádzanie (služby modeliek) na reklamné účely a podporu predaja; prieskum trhu; hospodárske a ekonomické predpovede; organizovanie komerčných alebo reklamných výstav; obchodné alebo podnikateľské informácie; prieskum verejnej mienky; prenájom reklamných priestorov; prenájom reklamných plôch; podpora predaja (pre tretie osoby); spracovanie textov.

36 - Prenájom nehnuteľností; realitné kancelárie; sprostredkovanie nehnuteľností; oceňovanie nehnuteľností; organizovanie dobročinných zbierok; organizovanie zbierok; finančné oceňovanie (poistenie, bankovníctvo, nehnuteľnosti); správa nehnuteľností.

38 - Televízne vysielanie; informačné kancelárie; tlačové kancelárie; prenájom prístrojov na prenos správ.

39 - Prenájom automobilov, prenájom miesta na parkovanie, sprostredkovanie prepravy, informácie o doprave; distribúcia tovaru na dobierku.

40 - Spracovanie kinematografických filmov; knižárstvo; zhromažďovanie materiálov pre tretie osoby.

41 - Prevádzkovanie priestorov s hracími automatmi; organizácia a vedenie dielní na výučbu; organizovanie plesov; organizovanie súťaží krásy; rezervácia vstupeniek; zábavné parky; obveselenie; zábava, pobavenie; požičiavanie filmových premietačiek a príslušenstva; filmové štúdiá; organizovanie vedomostných alebo zábavných súťaží; prenájom dekorácií; zverejňovanie textov okrem reklamných; vydávanie textov s výnimkou reklamných alebo náborových; vyučovanie, vzdelávanie; prenájom audionahrávok; požičiavanie filmov; filmová tvorba; služby agentúr sprostredkovávajúcich divadelných, koncertných a varietných umelcov; vydávanie kníh; prenájom televíznych prijímačov; výroba televíznych programov; služby poskytované orchestrami; divadelné predstavenia; výroba divadelných alebo iných predstavení; televízna zábava; prenájom diva-

delných dekorácií; umelecké módné agentúry; výchovno-zábavné klubové služby; organizovanie a vedenie kolokvií; organizovanie a vedenie konferencií; organizovanie a vedenie kongresov; informácie o výchove a vzdelávaní; informácie o možnostiach rozptýlenia; informácie o možnostiach zábavy; organizovanie kultúrnych alebo vzdelávacích výstav; služby klubov zdravia; služby a zábava poskytované v prázdninových táboroch; organizovanie lotérií, organizovanie živých vystúpení; živé predstavenie; organizovanie športových súťaží; plánovanie a organizovanie večierok; služby nahrávacích štúdií; informácie o možnostiach rekreácie; prenájom videopások; organizovanie a vedenie seminárov; organizovanie a vedenie sympózií; výroba videofilmov; strihanie videopások.

42 - Poradenské služby v oblasti ochrany životného prostredia (nesúvisiace s riadením obchodov), zoznamovacie služby; odborné poradenstvo s výnimkou obchodného; usporadúvanie a prevádzkovanie výstav; hotelierske služby; tlač, tlačenie; meteorologické informácie; predpovede počasia; informácie o móde; pomoc pri výbere povolania; reštaurácie; reportážne služby; spravodajské služby; bufety; prekladateľské a tlmočnicke služby; barové služby; módný dizajn; prenájom prenosných stavieb.

(730) **Slovenská televízna spoločnosť, s. r. o.**, 900 82 Blatné 18, SK;

(210) 2847-97

(220) 29.09.1997

(511) 6, 9, 11, 14, 16, 17, 18, 19, 20, 21, 24, 25, 28, 32, 34, 35, 36, 38, 39, 40, 41, 42

(540) **MÚZEJKA**

(510) 6 - Kovové škatule, skrinky, škatule, kovové nádoby, kovové reklamné stĺpy, figuríny z obyčajných kovov.

9 - Prehrávač kompaktných diskov, slnečné okuliare, videohry, videokazety, gramofónové platne, disky na zvukové nahrávky, štíty proti oslneniu, magnetické pásky, nosiče zvukových nahrávok, kreslené filmy, hracie automaty, hracie automaty uvádzané do činnosti vhadením mince, vysielače elektronických signálov, pásky na zvukové nahrávanie, pásky so zvukovými nahrávkami, puzdrá na okuliare, hologramy, reklamné svetelné tabule, neónové reklamy, zariadenia na prenášanie zvuku, zvukové nahrávacie zariadenia, zvukové prehrávacie zariadenia, televízne zariadenia, exponované filmy, magnetické disky, hracie zariadenia fungujúce po pripojení na televízne prijímače, exponované kinofilmy, zábavné zariadenia prispôbené na fungovanie len spolu s televíznymi prijímačmi, kompaktné disky, optické kompaktné disky, magnetické médiá, magnetické nosiče údajov, optické nosiče údajov, optické disky.

11 - Plynové zapaľovače, vreckové baterky, elektrické vreckové baterky, reťaze farebných žiaroviek, lampióny.

14 - Amulety (šperky), hodiny, náramkové hodinky, amulety, prívesky (šperky), pozlátené výrobky, doublé (výrobky pokovované drahými kovmi), poháriky z drahých kovov (čaše), bonboniéry z drahých kovov, puzdrá na ihly z drahých kovov, puzdrá

na hodinky, kľúčenký (bižutéria).

16 - Maľovanky, kalamár, písacie potreby, puzdrá na šekové knižky, reklamné tabule z papiera, kartónu alebo lepenky, ceruzky, noviny, periodiká, podložky pod pivové poháre, držiaky na písacie potreby, brožúry, zošity, poznámkové zošity, obaly na doklady, papierové obaly na spisy, zaraďovače (kancelárske obaly), knihy, obaly (papiernický tovar), verzatilky, divadelné dekorácie z kartónu a lepenky, obálky, baliaci papier, peračníky, puzdrá na perá, štítky (papierové nálepky), vyučovacie pomôcky vo forme hier, zoznamy, kancelárske potreby s výnimkou nábytku, pohľadnice, tlačoviny, publikácie, príručky, plagáty, listový papier, stolové prestieranie z papiera, brožované knihy, papierové obrusy, záložky do kníh, plniace perá, prospekty, perá (kancelárske potreby), materiál na viazanie kníh, vrecká z papiera alebo plastických materiálov, školské potreby s výnimkou nábytku, blahoprajné pohľadnice, papierové podložky na stôl (anglické prestieranie), nálepky na kancelárske použitie alebo pre domácnosť, ročenky, stojany na perá a ceruzky, papierové podložky pod poháre, oznámenia (papiernický tovar), papierové vlajky, papierové zástavy, nože na papier, otvárače na listy, strúhadlá na ceruzky (orezávadlá), obrúsky (papierové prestieranie), puzdrá na písacie potreby, pútače z papiera alebo lepenky, papierové obrúsky, utierky, etikety s výnimkou textilných, nálepky, lepiace štítky.

17 - Gumové baliace tašky, gumové baliace vrecká, nálepky s výnimkou nálepiek na kancelárske účely a použitie v domácnosti, samolepky s výnimkou samolepiek na kancelárske účely a pre domácnosť.

18 - Školské tašky (aktovky), puzdrá na navštívenky, dáždňiky, obaly na dáždňiky, batohy, plecniaky, slnečníky, peňaženky, nákupné tašky, vaky pre turistov, plážové tašky, kožené baliace tašky, kožené vrecká na balenie vecí, aktovky, kufriky, puzdrá a obaly z vulkanfíbra, kľúčenký (kožená galantéria), sieťky na nákupy.

19 - Reklamné stĺpy s výnimkou kovových, figuríny z kameňa, betónu alebo mramoru.

20 - Dekoratívne predmety vydávajúce zvuk, reklamné nafukovacie predmety, dekoratívne nástenné ozdoby s výnimkou textilných, dekoratívne závesy na steny s výnimkou textilných, slamky na pitie, pútače z dreva alebo plastických hmôt, pletené predmety zo slamy, drevené alebo plastové nádoby, drevené alebo plastové schránky, figuríny z dreva, vosku, sadry alebo plastu.

21 - Poháriky papierové alebo z plastických hmôt, puzdrá, vrecká, sklenené poháre, škatuľka na pečivo (keksy), nádoby na pitie, puzdrá na mydlo, mydlovničky, misky, karafy, fľaše, porcelánové ozdoby, dekorácie, poháre, hrnce, hrnceky, papierové tanier, porcelán, tanieriky, táce, podnosy s výnimkou tanierikov z drahých kovov, poháriky s výnimkou pohárikov z drahých kovov, bonboniéry okrem bonboniér z drahých kovov, džbány, krčahy s výnimkou džbánov a krčahov z drahých kovov, figuríny z porcelánu, terakoty alebo skla.

24 - Samolepiaci textil nanášaný teplom; textilie; tkaniny; behúne na stôl; obrusy s výnimkou papierových; vlajky s výnimkou papierových; stolová a posteľná bielizeň; podložky pod poháre alebo tanier

re (prestieranie); podložky na stôl s výnimkou papierových (anglické prestieranie); textilné obrúsky; obrúsky (textilné prestieranie).

25 - Maškarné kostýmy; šatky, závoje; športové oblečenie; tričká; pracovné plášte; čiapky; priliehavé čiapky; šilty na čiapky; šilty na pokrývky hlavy; čiapkové štítky; náprsenky; oblečenie; odevy; kombinézy (oblečenie); šatky, šály; tielka; vesty; športové bundy; bundy, saká, oblečenie z papiera; čelenky; pančuchy, pančuškové nohavice.

28 - Jarmočná manéž (trhovisko); plyšové hračky; balóniky (hračka), balóny na hranie; hračky; zvončeky na vianočné stromčeky; hracie automaty s výnimkou automatov uvádzaných do chodu vhođením mince; golfové vaky; spoločenské hry; bábky; bábičky; divadelné masky; karnevalové masky; ozdoby na vianočné stromčeky s výnimkou osvetlenia a cukrovíniak; zariadenia na elektronické hry s výnimkou hier využívajúcich televízne prijímače; autá (hračky); medvedíky (hračky).

32 - Nealkoholické nápoje, nealkoholické aperitívy; minerálne vody; sódomá voda; ovocné šťavy; zeleninové šťavy; pivo.

34 - Cigarety, cigary, zapaľovače, zápalky, tabak, fajčiarske súpravy.

35 - Obchodný manažment v oblasti umenia; organizovanie výstav na reklamné účely; zásielkové reklamné služby; pomoc pri riadení obchodnej činnosti; poskytovanie obchodných alebo podnikateľských informácií, vylepovanie plagátov; rozširovanie reklamných oznamov; sprostredkovateľne práce; štatistické informácie; predvádzanie tovaru; rozširovanie reklamných materiálov zákazníkom, letáky, prospekty, tlačivá, vzorky; zasielanie reklamných materiálov zákazníkom; vydávanie a aktualizovanie reklamných materiálov; distribúcia vzoriek; obchodný alebo podnikateľský prieskum; prenájom reklamných materiálov; služby, poradenstvo v obchodnej činnosti; uverejňovanie reklamných textov; vydávanie reklamných alebo náborových textov; reklama; rozhlasová reklama; obchodný alebo podnikateľský prieskum; vzťahy s verejnosťou, prieskum vzťahov medzi podnikmi, inštitúciami a spoločenským prostredím; televízna reklama; reklamné agentúry; poradenské služby v oblasti obchodného alebo podnikateľského riadenia; predvádzanie (služby modeliek) na reklamné účely a podporu predaja; prieskum trhu; hospodárske a ekonomické predpovede; organizovanie komerčných alebo reklamných výstav; obchodné alebo podnikateľské informácie; prieskum verejnej mienky; prenájom reklamných priestorov; prenájom reklamných plôch; podpora predaja (pre tretie osoby); spracovanie textov.

36 - Prenájom nehnuteľností; realitné kancelárie; sprostredkovanie nehnuteľností; oceňovanie nehnuteľností; organizovanie dobročinných zbierok; organizovanie zbierok; finančné oceňovanie (poistenie, bankovníctvo, nehnuteľnosti); správa nehnuteľností.

38 - Televízne vysielanie; informačné kancelárie; tlačové kancelárie; prenájom prístrojov na prenos správ.

39 - Prenájom automobilov, prenájom miesta na parkovanie, sprostredkovanie prepravy, informácie

o doprave; distribúcia tovaru na dobierku.

40 - Spracovanie kinematografických filmov; knižárstvo; zhromažďovanie materiálov pre tretie osoby.

41 - Prevádzkovanie priestorov s hracími automatmi; organizácia a vedenie dielní na výučbu; organizovanie plesov; organizovanie súťaží krásy; rezervácia vstupeniek; zábavné parky; obveselenie; zábava, pobavenie; požičiavanie filmových premietáčiek a príslušenstva; filmové štúdiá; organizovanie vedomostných alebo zábavných súťaží; prenájom dekorácií; zverejňovanie textov okrem reklamných; vydávanie textov s výnimkou reklamných alebo náborových; vyučovanie, vzdelávanie; prenájom audionahrávk; požičiavanie filmov; filmová tvorba; služby agentúr sprostredkovávajúcich divadelných, koncertných a vartietných umelcov; vydávanie kníh; prenájom televíznych prijímačov; výroba televíznych programov; služby poskytované orchestrami; divadelné predstavenia; výroba divadelných alebo iných predstavení; televízna zábava; prenájom divadelných dekorácií; umelecké módné agentúry; výchovno-zábavné klubové služby; organizovanie a vedenie kolokvií; organizovanie a vedenie konferencií; organizovanie a vedenie kongresov; informácie o výchove a vzdelávaní; informácie o možnostiach rozptýlenia; informácie o možnostiach zábavy; organizovanie kultúrnych alebo vzdelávacích výstav; služby klubov zdravia; služby a zábava poskytované v prázdninových táboroch; organizovanie lotérií, organizovanie živých vystúpení; živé predstavenie; organizovanie športových súťaží; plánovanie a organizovanie večierkov; služby nahrávacích štúdií; informácie o možnostiach rekreácie; prenájom videopásov; organizovanie a vedenie seminárov; organizovanie a vedenie sympózií; výroba videofilmov; strihanie videopásov.

42 - Poradenské služby v oblasti ochrany životného prostredia (nesúvisiace s riadením obchodov), zoznamovacie služby; odborné poradenstvo s výnimkou obchodného; usporadúvanie a prevádzkovanie výstav; hotelierske služby; tlač, tlačenie; meteorologické informácie; predpovede počasia; informácie o móde; pomoc pri výbere povolania; reštaurácie; reportérske služby; spravodajské služby; bufety; prekladateľské a tlmočnické služby; barové služby; módný dizajn; prenájom prenosných stavieb.

(730) **Slovenská televízna spoločnosť, s. r. o.**, 900 82 Blatné 18. SK;

(210) 2848-97

(220) 29.09.1997

(511) 6, 9, 11, 14, 16, 17, 18, 19, 20, 21, 24, 25, 28, 32, 34, 35, 36, 38, 39, 40, 41, 42

(540) **V TIENI**

(510) 6 - Kovové škatule, skrinky, škatule, kovové nádoby, kovové reklamné stĺpy, figuríny z obyčajných kovov.

9 - Prehrávač kompaktných diskov, slnečné okuliare, videohry, videokazety, gramofónové platne, disky na zvukové nahrávky, štíty proti oslneniu, magnetické pásky, nosiče zvukových nahrávok, kreslené filmy, hracie automaty, hracie automaty uvádzané do činnosti vhođením mince, vysielacie elektronic-

kých signálov, pásky na zvukové nahrávanie, pásky so zvukovými nahrávkami, puzdrá na okuliare, hologramy, reklamné svetelné tabule, neónové reklamy, zariadenia na prenášanie zvuku, zvukové nahrávacie zariadenia, zvukové prehrávacie zariadenia, televízne zariadenia, exponované filmy, magnetické disky, hracie zariadenia fungujúce po pripojení na televízne prijímače, exponované kinofilmy, zábavné zariadenia prispôbené na fungovanie len spolu s televíznymi prijímačmi, kompaktné disky, optické kompaktné disky, magnetické médiá, magnetické nosiče údajov, optické nosiče údajov, optické disky.

11 - Plynové zapaľovače, vreckové baterky, elektrické vreckové baterky, reťaze farebných žiaroviek, lampióny.

14 - Amulety (šperky), hodiny, náramkové hodinky, amulety, prívesky (šperky), pozlátené výrobky, doublé (výrobky pokovované drahými kovmi), poháriky z drahých kovov (čaše), bonboniéry z drahých kovov, puzdrá na ihly z drahých kovov, puzdrá na hodinky, kľúčienky (bižutéria).

16 - Maľovanky, kalamár, písacie potreby, puzdrá na šekové knižky, reklamné tabule z papiera, kartónu alebo lepenky, ceruzky, noviny, periodiká, podložky pod pivové poháre, držiaky na písacie potreby, brožúry, zošity, poznámkové zošity, obaly na doklady, papierové obaly na spisy, zaraďovače (kancelárske obaly), knihy, obaly (papiernický tovar), verzatilky, divadelné dekorácie z kartónu a lepenky, obálky, baliaci papier, peračníky, puzdrá na perá, štítky (papierové nálepky), vyučovacie pomôcky vo forme hier, zoznamy, kancelárske potreby s výnimkou nábytku, pohľadnice, tlačoviny, publikácie, príručky, plagáty, listový papier, stolové prestieranie z papiera, brožované knihy, papierové obrusy, záložky do kníh, plniace perá, prospekty, perá (kancelárske potreby), materiál na viazanie kníh, vrecká z papiera alebo plastických materiálov, školské potreby s výnimkou nábytku, blahoprajné pohľadnice, papierové podložky na stôl (anglické prestieranie), nálepky na kancelárske použitie alebo pre domácnosť, ročenky, stojany na perá a ceruzky, papierové podložky pod poháre, oznámenia (papiernický tovar), papierové vlajky, papierové zástavy, nože na papier, otvárače na listy, strúhadlá na ceruzky (orezávadlá), obrúsky (papierové prestieranie), puzdrá na písacie potreby, pútače z papiera alebo lepenky, papierové obrúsky, utierky, etikety s výnimkou textilných, nálepky, lepiace štítky.

17 - Gumové baliace tašky, gumové baliace vrecká, nálepky s výnimkou nálepiek na kancelárske účely a použitie v domácnosti, samolepky s výnimkou samolepiek na kancelárske účely a pre domácnosť.

18 - Školské tašky (aktovky), puzdrá na navštívenky, dáždníky, obaly na dáždníky, batohy, plecniaky, slnečníky, peňaženky, nákupné tašky, vaky pre turistov, plážové tašky, kožené baliace tašky, kožené vrecká na balenie vecí, aktovky, kufriky, puzdrá a obaly z vulkanfíbra, kľúčienky (kožená galantéria), sieťky na nákupy.

19 - Reklamné stĺpy s výnimkou kovových, figuríny z kameňa, betónu alebo mramoru.

20 - Dekoratívne predmety vydávajúce zvuk, reklamné nafukovacie predmety, dekoratívne násten-

né ozdoby s výnimkou textilných, dekoratívne závesy na steny s výnimkou textilných, slamky na pitie, pútače z dreva alebo plastických hmôt, pletené predmety zo slamy, drevené alebo plastové nádoby, drevené alebo plastové schránky, figuríny z dreva, vosku, sadry alebo plastu.

21 - Poháriky papierové alebo z plastických hmôt, puzdrá, vrecká, sklenené poháre, škatuľka na pečivo (keksy), nádoby na pitie, puzdrá na mydlo, mydlovničky, misky, karafy, fľaše, porcelánové ozdoby, dekorácie, poháre, hrnce, hrnčeky, papierové tanier, porcelán, tanieriky, táce, podnosy s výnimkou tanierikov z drahých kovov, poháriky s výnimkou pohárikov z drahých kovov, bonboniéry okrem bonboniér z drahých kovov, džbán, krčahy s výnimkou džbánov a krčahov z drahých kovov, figuríny z porcelánu, terakoty alebo skla.

24 - Samolepiaci textil nanášaný teplom; textilie; tkaniny; behúne na stôl; obrusy s výnimkou papierových; vlajky s výnimkou papierových; stolová a posteľná bielizeň; podložky pod poháre alebo tanier (prestieranie); podložky na stôl s výnimkou papierových (anglické prestieranie); textilné obrúsky; obrúsky (textilné prestieranie).

25 - Maškarné kostýmy; šatky, závoje; športové oblečenie; tričká; pracovné plášte; čiapky; priliehavé čiapky; šilty na čiapky; šilty na pokrývky hlavy; čiapkové štítky; náprsenky; oblečenie; odevy; kombinézy (oblečenie); šatky, šály; tielka; vesty; športové bundy; bundy, saká, oblečenie z papiera; čelenky; pančuchy, pančuškové nohavice.

28 - Jarmočná manéž (trhovisko); plyšové hračky; balóniky (hračka), balóny na hranie; hračky; zvončeky na vianočné stromčeky; hracie automaty s výnimkou automatov uvádzaných do chodu vhođením mince; golfové vaky; spoločenské hry; bábky; bábičky; divadelné masky; karnevalové masky; ozdoby na vianočné stromčeky s výnimkou osvetlenia a cukrovíniok; zariadenia na elektronické hry s výnimkou hier využívajúcich televízne prijímače; autá (hračky); medvedíky (hračky).

32 - Nealkoholické nápoje, nealkoholické aperitívy; minerálne vody; sódová voda; ovocné šťavy; zeleninové šťavy; pivo.

34 - Cigarety, cigary, zapaľovače, zápalky, tabak, fajčiarske súpravy.

35 - Obchodný manažment v oblasti umenia; organizovanie výstav na reklamné účely; zásielkové reklamné služby; pomoc pri riadení obchodnej činnosti; poskytovanie obchodných alebo podnikateľských informácií, vylepovanie plagátov; rozširovanie reklamných oznámení; sprostredkovateľne práce; štatistické informácie; predvádzanie tovaru; rozširovanie reklamných materiálov zákazníkom, letáky, prospekty, tlačivá, vzorky; zasielanie reklamných materiálov zákazníkom; vydávanie a aktualizovanie reklamných materiálov; distribúcia vizierok; obchodný alebo podnikateľský prieskum; prenájom reklamných materiálov; služby, poradenstvo v obchodnej činnosti; uverejňovanie reklamných textov; vydávanie reklamných alebo náborových textov; reklama; rozhlasová reklama; obchodný alebo podnikateľský prieskum; vzťahy s verejnosťou, prieskum vzťahov medzi podnikmi, inštitúciami a spoločenským prostredím; televízna reklama; re-

klamné agentúry; poradenské služby v oblasti obchodného alebo podnikateľského riadenia; predvádzanie (služby modeliek) na reklamné účely a podporu predaja; prieskum trhu; hospodárske a ekonomické predpovede; organizovanie komerčných alebo reklamných výstav; obchodné alebo podnikateľské informácie; prieskum verejnej mienky; prenájom reklamných priestorov; prenájom reklamných plôch; podpora predaja (pre tretie osoby); spracovanie textov.

36 - Prenájom nehnuteľností; realitné kancelárie; sprostredkovanie nehnuteľností; oceňovanie nehnuteľností; organizovanie dobročinných zbierok; organizovanie zbierok; finančné oceňovanie (poistenie, bankovníctvo, nehnuteľnosti); správa nehnuteľností.

38 - Televízne vysielanie; informačné kancelárie; tlačové kancelárie; prenájom prístrojov na prenos správ.

39 - Prenájom automobilov, prenájom miesta na parkovanie, sprostredkovanie prepravy, informácie o doprave; distribúcia tovaru na dobierku.

40 - Spracovanie kinematografických filmov; knihárstvo; zhromažďovanie materiálov pre tretie osoby.

41 - Prevádzkovanie priestorov s hracími automatmi; organizácia a vedenie dielni na výučbu; organizovanie plesov; organizovanie súťaží krásy; rezervácia vstupeniek; zábavné parky; obveselenie; zábava, pobavenie; požičiavanie filmových premietačiek a príslušenstva; filmové štúdiá; organizovanie vedomostných alebo zábavných súťaží; prenájom dekorácií; zverejňovanie textov okrem reklamných; vydávanie textov s výnimkou reklamných alebo náborových; vyučovanie, vzdelávanie; prenájom audioprávk; požičiavanie filmov; filmová tvorba; služby agentúr sprostredkovávajúcich divadelných, koncertných a varietných umelcov; vydávanie kníh; prenájom televíznych prijímačov; výroba televíznych programov; služby poskytované orchestrami; divadelné predstavenia; výroba divadelných alebo iných predstavení; televízna zábava; prenájom divadelných dekorácií; umelecké módné agentúry; výchovno-zábavné klubové služby; organizovanie a vedenie kolokvií; organizovanie a vedenie konferencií; organizovanie a vedenie kongresov; informácie o výchove a vzdelávaní; informácie o možnostiach rozptýlenia; informácie o možnostiach zábavy; organizovanie kultúrnych alebo vzdelávacích výstav; služby klubov zdravia; služby a zábava poskytované v prázdninových táboroch; organizovanie lotérií, organizovanie živých vystúpení; živé predstavenie; organizovanie športových súťaží; plánovanie a organizovanie večierkov; služby nahrávacích štúdií; informácie o možnostiach rekreácie; prenájom videopások; organizovanie a vedenie seminárov; organizovanie a vedenie sympózií; výroba videofilmov; strihanie videopások.

42 - Poradenské služby v oblasti ochrany životného prostredia (nesúvisiace s riadením obchodov), zoznamovacie služby; odborné poradenstvo s výnimkou obchodného; usporadúvanie a prevádzkovanie výstav; hotelierske služby; tlač, tlačenie; meteorologické informácie; predpovede počasia; informácie o móde; pomoc pri výbere povolania; reštaurácie; re-

portérske služby; spravodajské služby; bufety; prekladateľské a tlmočnické služby; barové služby; módný dizajn; prenájom prenosných stavieb.

(730) **Slovenská televízna spoločnosť, s. r. o.**, 900 82 Blatné 18, SK;

(210) 2849-97

(220) 29.09.1997

(511) 6, 9, 11, 14, 16, 17, 18, 19, 20, 21, 24, 25, 28, 32, 34, 35, 36, 38, 39, 40, 41, 42

(540) **AHA!**

(510) 6 - Kovové škatule, skrinky, škatule, kovové nádoby, kovové reklamné stĺpy, figuríny z obyčajných kovov.

9 - Prehrávač kompaktných diskov, slnečné okuliare, videohry, videokazety, gramofónové platne, disky na zvukové nahrávky, štíty proti oslneniu, magnetické pásky, nosiče zvukových nahrávok, kreslené filmy, hracie automaty, hracie automaty uvádzané do činnosti vhadením mince, vysielacie elektronických signálov, pásky na zvukové nahrávanie, pásky so zvukovými nahrávkami, puzdrá na okuliare, hologramy, reklamné svetelné tabule, neónové reklamy, zariadenia na prenášanie zvuku, zvukové nahrávacie zariadenia, zvukové prehrávacie zariadenia, televízne zariadenia, exponované filmy, magnetické disky, hracie zariadenia fungujúce po pripojení na televízne prijímače, exponované kinofilmy, zábavné zariadenia prispôbené na fungovanie len spolu s televíznymi prijímačmi, kompaktné disky, optické kompaktné disky, magnetické médiá, magnetické nosiče údajov, optické nosiče údajov, optické disky.

11 - Plynové zapaľovače, vreckové baterky, elektrické vreckové baterky, reťaze farebných žiaroviek, lampióny.

14 - Amulety (šperky), hodiny, náramkové hodinky, amulety, privesky (šperky), pozlátené výrobky, doublé (výrobky pokovované drahými kovmi), poháriky z drahých kovov (čaše), bonboniéry z drahých kovov, puzdrá na ihly z drahých kovov, puzdrá na hodinky, kľúčenky (bižutéria).

16 - Maľovanky, kalamár, písacie potreby, puzdrá na šekové knižky, reklamné tabule z papiera, kartónu alebo lepenky, ceruzky, noviny, periodiká, podložky pod pivové poháre, držiaky na písacie potreby, brožúry, zošity, poznámkové zošity, obaly na doklady, papierové obaly na spisy, zaraďovače (kancelárske obaly), knihy, obaly (papiernický tovar), verzatilky, divadelné dekorácie z kartónu a lepenky, obálky, baliaci papier, peračníky, puzdrá na perá, štítky (papierové nálepky), vyučovacie pomôcky vo forme hier, zoznamy, kancelárske potreby s výnimkou nábytku, pohľadnice, tlačoviny, publikácie, príručky, plagáty, listový papier, stolové prestieranie z papiera, brožované knihy, papierové obrusy, záložky do kníh, plniace perá, prospekty, perá (kancelárske potreby), materiál na viazanie kníh, vrecká z papiera alebo plastických materiálov, školské potreby s výnimkou nábytku, blahoprajné pohľadnice, papierové podložky na stôl (anglické prestieranie), nálepky na kancelárske použitie alebo pre domácnosť, ročenky, stojany na perá a ceruzky, papierové podložky pod poháre, oznámenia (papiernický tovar),

papierové vlajky, papierové zástavy, nože na papier, otvárače na listy, strúhadlá na ceruzky (orezávadlá), obrúsky (papierové prestieranie), puzdrá na písacie potreby, pútače z papiera alebo lepenky, papierové obrúsky, utierky, etikety s výnimkou textilných, nálepky, lepiace štítky.

17 - Gumové baliace tašky, gumové baliace vrecká, nálepky s výnimkou nálepiek na kancelárske účely a použitie v domácnosti, samolepky s výnimkou samolepiek na kancelárske účely a pre domácnosť.

18 - Školské tašky (aktovky), puzdrá na navštívenky, dáždnyky, obaly na dáždnyky, batohy, plecniaky, slnečníky, peňaženky, nákupné tašky, vaky pre turistov, plážové tašky, kožené baliace tašky, kožené vrecká na balenie vecí, aktovky, kufríky, puzdrá a obaly z vulkanfíbra, kľúčienky (kožená galantéria), sieťky na nákupy.

19 - Reklamné stĺpy s výnimkou kovových, figuríny z kameňa, betónu alebo mramoru.

20 - Dekoratívne predmety vydávajúce zvuk, reklamné nafukovacie predmety, dekoratívne nástenné ozdoby s výnimkou textilných, dekoratívne závesy na steny s výnimkou textilných, slamky na pitie, pútače z dreva alebo plastických hmôt, pletené predmety zo slamy, drevené alebo plastové nádoby, drevené alebo plastové schránky, figuríny z dreva, vosku, sadry alebo plastu.

21 - Poháriky papierové alebo z plastických hmôt, puzdrá, vrecká, sklenené poháre, škatuľka na pečivo (keksy), nádoby na pitie, puzdrá na mydlo, mydlovničky, misky, karafy, fľaše, porcelánové ozdoby, dekorácie, poháre, hrnce, hrnceky, papierové tanierre, porcelán, tanieriky, táčne, podnosy s výnimkou tanierikov z drahých kovov, poháriky s výnimkou pohárikov z drahých kovov, bonboniéry okrem bonboniér z drahých kovov, džbány, krčahy s výnimkou džbánov a krčahov z drahých kovov, figuríny z porcelánu, terakoty alebo skla.

24 - Samolepiaci textil nanášaný teplom; textilie; tkaniny; behúne na stôl; obrusy s výnimkou papierových; vlajky s výnimkou papierových; stolová a posteľná bielizeň; podložky pod poháre alebo tanierre (prestieranie); podložky na stôl s výnimkou papierových (anglické prestieranie); textilné obrúsky; obrúsky (textilné prestieranie).

25 - Maškarné kostýmy; šatky, závoje; športové oblečenie; tričká; pracovné plášte; čiapky; priliehavé čiapky; šilty na čiapky; šilty na pokrývky hlavy; čiapkové štítky; náprsenky; oblečenie; odevy; kombinézy (oblečenie); šatky, šály; tielka; vesty; športové bundy; bundy, saká, oblečenie z papiera; čelenky; pančuchy, pančuškové nohavice.

28 - Jarmočná manéž (trhovisko); plyšové hračky; balóniky (hračka), balóny na hranie; hračky; zvončeky na vianočné stromčeky; hracie automaty s výnimkou automatov uvádzaných do chodu vhođením mince; golfové vaky; spoločenské hry; bábky; báby; divadelné masky; karnevalové masky; ozdoby na vianočné stromčeky s výnimkou osvetlenia a cukrovíniok; zariadenia na elektronické hry s výnimkou hier využívajúcich televízne prijímače; autá (hračky); medvedíky (hračky).

32 - Nealkoholické nápoje, nealkoholické aperitívy; minerálne vody; sódomá voda; ovocné šťavy; zeleninové šťavy; pivo.

34 - Cigarety, cigary, zapaľovače, zápalky, tabak, fajčiarske súpravy.

35 - Obchodný manažment v oblasti umenia; organizovanie výstav na reklamné účely; zásielkové reklamné služby; pomoc pri riadení obchodnej činnosti; poskytovanie obchodných alebo podnikateľských informácií, vylepovanie plagátov; rozširovanie reklamných oznamov; sprostredkovateľne práce; štatistické informácie; predvádzanie tovaru; rozširovanie reklamných materiálov zákazníkom, letáky, prospekty, tlačivá, vzorky; zasielanie reklamných materiálov zákazníkom; vydávanie a aktualizovanie reklamných materiálov; distribúcia vzoriek; obchodný alebo podnikateľský prieskum; prenájom reklamných materiálov; služby, poradenstvo v obchodnej činnosti; uverejňovanie reklamných textov; vydávanie reklamných alebo náborových textov; reklama; rozhlasová reklama; obchodný alebo podnikateľský prieskum; vzťahy s verejnosťou, prieskum vzťahov medzi podnikmi, inštitúciami a spoločenským prostredím; televízna reklama; reklamné agentúry; poradenské služby v oblasti obchodného alebo podnikateľského riadenia; predvádzanie (služby modeliek) na reklamné účely a podporu predaja; prieskum trhu; hospodárska a ekonomická predpovede; organizovanie komerčných alebo reklamných výstav; obchodné alebo podnikateľské informácie; prieskum verejnej mienky; prenájom reklamných priestorov; prenájom reklamných plôch; podpora predaja (pre tretie osoby); spracovanie textov.

36 - Prenájom nehnuteľností; realitné kancelárie; sprostredkovanie nehnuteľností; oceňovanie nehnuteľností; organizovanie dobročinných zbierok; organizovanie zbierok; finančné oceňovanie (poistenie, bankovníctvo, nehnuteľnosti); správa nehnuteľností.

38 - Televízne vysielanie; informačné kancelárie; tlačové kancelárie; prenájom prístrojov na prenos správ.

39 - Prenájom automobilov, prenájom miesta na parkovanie, sprostredkovanie prepravy, informácie o doprave; distribúcia tovaru na dobierku.

40 - Spracovanie kinematografických filmov; knižárstvo; zhromažďovanie materiálov pre tretie osoby.

41 - Prevádzkovanie priestorov s hracími automatmi; organizácia a vedenie dielni na výučbu; organizovanie plesov; organizovanie súťaží krásy; rezervácia vstupeniek; zábavné parky; obveselenie; zábava, pobavenie; požičovanie filmových premietačiek a príslušenstva; filmové štúdiá; organizovanie vedomostných alebo zábavných súťaží; prenájom dekorácií; zverejňovanie textov okrem reklamných; vydávanie textov s výnimkou reklamných alebo náborových; vyučovanie, vzdelávanie; prenájom audionahrávok; požičovanie filmov; filmová tvorba; služby agentúr sprostredkovávajúcich divadelných, koncertných a varietných umelcov; vydávanie kníh; prenájom televíznych prijímačov; výroba televíznych programov; služby poskytované orchestrami; divadelné predstavenia; výroba divadelných alebo iných predstavení; televízna zábava; prenájom divadelných dekorácií; umelecké módné agentúry; výchovno-zábavné klubové služby; organizovanie a

vedenie kolokvií; organizovanie a vedenie konferencií; organizovanie a vedenie kongresov; informácie o výchove a vzdelávaní; informácie o možnostiach rozptýlenia; informácie o možnostiach zábavy; organizovanie kultúrnych alebo vzdelávacích výstav; služby klubov zdravia; služby a zábava poskytované v prázdninových táboroch; organizovanie lotérií, organizovanie živých vystúpení; živé predstavenie; organizovanie športových súťaží; plánovanie a organizovanie večierkov; služby nahrávacích štúdií; informácie o možnostiach rekreácie; prenájom videopások; organizovanie a vedenie seminárov; organizovanie a vedenie sympózií; výroba videofilmov; strihanie videopások.

42 - Poradenské služby v oblasti ochrany životného prostredia (nesúvisiace s riadením obchodov), zoznamovacie služby; odborné poradenstvo s výnimkou obchodného; usporadúvanie a prevádzkovanie výstav; hotelierske služby; tlač, tlačenie; meteorologické informácie; predpovede počasia; informácie o móde; pomoc pri výbere povolania; reštaurácie; reportážne služby; spravodajské služby; bufety; prekladateľské a tlmočnicke služby; barové služby; módný dizajn; prenájom prenosných stavieb.

(730) **Slovenská televízna spoločnosť, s. r. o.**, 900 82 Blatné 18, SK;

(210) 2850-97

(220) 29.09.1997

(511) 6, 9, 11, 14, 16, 17, 18, 19, 20, 21, 24, 25, 28, 32, 34, 35, 36, 38, 39, 40, 41, 42

(540) **REBRINÁK**

(510) 6 - Kovové škatule, skrinky, škatule, kovové nádoby, kovové reklamné stĺpy, figuríny z obyčajných kovov.

9 - Prehrávač kompaktných diskov, slnečné okuliare, videohry, videokazety, gramofónové platne, disky na zvukové nahrávky, štíty proti oslneniu, magnetické pásky, nosiče zvukových nahrávok, kreslené filmy, hracie automaty, hracie automaty uvádzané do činnosti vhođením mince, vysielače elektronických signálov, pásky na zvukové nahrávanie, pásky so zvukovými nahrávkami, puzdrá na okuliare, hologramy, reklamné svetelné tabule, neónové reklamy, zariadenia na prenášanie zvuku, zvukové nahrávacie zariadenia, zvukové prehrávacie zariadenia, televízne zariadenia, exponované filmy, magnetické disky, hracie zariadenia fungujúce po pripojení na televízne prijímače, exponované kinofilm, zábavné zariadenia prispôbené na fungovanie len spolu s televíznymi prijímačmi, kompaktné disky, optické kompaktné disky, magnetické médiá, magnetické nosiče údajov, optické nosiče údajov, optické disky.

11 - Plynové zapaľovače, vreckové baterky, elektrické vreckové baterky, reťaze farebných žiaroviek, lampióny.

14 - Amulety (šperky), hodiny, náramkové hodinky, amulety, prívesky (šperky), pozlátené výrobky, doublé (výrobky pokovované drahými kovmi), poháriky z drahých kovov (čaše), bonboniéry z drahých kovov, puzdrá na ihly z drahých kovov, puzdrá na hodinky, kľúčenký (bižutéria).

16 - Maľovanky, kalamár, písacie potreby, puzdrá

na šekové knižky, reklamné tabule z papiera, kartónu alebo lepenky, ceruzky, noviny, periodiká, podložky pod pivové poháre, držiačky na písacie potreby, brožúry, zošity, poznámkové zošity, obaly na doklady, papierové obaly na spisy, zaraďovače (kancelárske obaly), knihy, obaly (papiernický tovar), verzatilky, divadelné dekorácie z kartónu a lepenky, obálky, baliaci papier, peračníky, puzdrá na perá, štítky (papierové nálepky), vyučovacie pomôcky vo forme hier, zoznamy, kancelárske potreby s výnimkou nábytku, pohľadnice, tlačoviny, publikácie, príručky, plagáty, listový papier, stolové prestieranie z papiera, brožované knihy, papierové obrusy, záložky do kníh, plniace perá, prospekty, perá (kancelárske potreby), materiál na viazanie kníh, vrecká z papiera alebo plastických materiálov, školské potreby s výnimkou nábytku, blahoprajné pohľadnice, papierové podložky na stôl (anglické prestieranie), nálepky na kancelárske použitie alebo pre domácnosť, ročenky, stojany na perá a ceruzky, papierové podložky pod poháre, oznámenia (papiernický tovar), papierové vlajky, papierové zástavy, nože na papier, otvárače na listy, strúhadlá na ceruzky (orezávadlá), obrúsky (papierové prestieranie), puzdrá na písacie potreby, pútače z papiera alebo lepenky, papierové obrúsky, utierky, etikety s výnimkou textilných, nálepky, lepiace štítky.

17 - Gumové baliace tašky, gumové baliace vrecká, nálepky s výnimkou nálepiek na kancelárske účely a použitie v domácnosti, samolepky s výnimkou samolepiek na kancelárske účely a pre domácnosť.

18 - Školské tašky (aktovky), puzdrá na navšívtenky, dáždnyky, obaly na dáždnyky, batohy, plecniaky, slnečníky, peňaženky, nákupné tašky, vaky pre turistov, plážové tašky, kožené baliace tašky, kožené vrecká na balenie vecí, aktovky, kufriky, puzdrá a obaly z vulkanfíbra, kľúčenký (kožená galantéria), sieťky na nákupy.

19 - Reklamné stĺpy s výnimkou kovových, figuríny z kameňa, betónu alebo mramoru.

20 - Dekoratívne predmety vydávajúce zvuk, reklamné nafukovacie predmety, dekoratívne nástenné ozdoby s výnimkou textilných, dekoratívne závesy na steny s výnimkou textilných, slamky na pitie, pútače z dreva alebo plastických hmôt, pletené predmety zo slamy, drevené alebo plastové nádoby, drevené alebo plastové schránky, figuríny z dreva, vosku, sadry alebo plastu.

21 - Poháriký papierové alebo z plastických hmôt, puzdrá, vrecká, sklenné poháre, škatuľka na pečivo (keksy), nádoby na pitie, puzdrá na mydlo, mydlovničky, misky, karafy, fľaše, porcelánové ozdoby, dekorácie, poháre, hrnce, hrnčeky, papierové tanier, porcelán, tanieriky, tácne, podnosy s výnimkou tanierikov z drahých kovov, poháriký s výnimkou pohárikov z drahých kovov, bonboniéry okrem bonboniér z drahých kovov, džbány, krčahy s výnimkou džbánov a krčahov z drahých kovov, figuríny z porcelánu, terakoty alebo skla.

24 - Samolepiaci textil nanášaný teplom; textilie; tkaniny; behúne na stôl; obrusy s výnimkou papierových; vlajky s výnimkou papierových; stolová a posteľná bielizeň; podložky pod poháre alebo tanier (prestieranie); podložky na stôl s výnimkou papierových (anglické prestieranie); textilné obrúsky;

obrúsky (textilné prestieranie).

25 - Maškarné kostýmy; šatky, závoje; športové oblečenie; tričká; pracovné plášte; čiapky; priliehavé čiapky; šilty na čiapky; šilty na pokrývky hlavy; čiapkové štitky; náprsenky; oblečenie; odevy; kombinézy (oblečenie); šatky, šály; tielka; vesty; športové bundy; bundy, saká, oblečenie z papiera; čelenky; pančuchy, pančuškové nohavice.

28 - Jarmočná manéž (trhovisko); plyšové hračky; balóniky (hračka), balóny na hranie; hračky; zvončeky na vianočné stromčeky; hracie automaty s výnimkou automatov uvádzaných do chodu vhođením mince; golfové vaky; spoločenské hry; bábky; bábičky; divadelné masky; karnevalové masky; ozdoby na vianočné stromčeky s výnimkou osvetlenia a cukrovíniok; zariadenia na elektronické hry s výnimkou hier využívajúcich televízne prijímače; autá (hračky); medvedíky (hračky).

32 - Nealkoholické nápoje, nealkoholické aperitívy; minerálne vody; sódová voda; ovocné šťavy; zeleninové šťavy; pivo.

34 - Cigarety, cigary, zapalovače, zápalky, tabak, fajčiarske súpravy.

35 - Obchodný manažment v oblasti umenia; organizovanie výstav na reklamné účely; zásielkové reklamné služby; pomoc pri riadení obchodnej činnosti; poskytovanie obchodných alebo podnikateľských informácií, vylepovanie plagátov; rozširovanie reklamných oznamov; sprostredkovateľne práce; štatistické informácie; predvádzanie tovaru; rozširovanie reklamných materiálov zákazníkom, letáky, prospekty, tlačivá, vzorky; zasielanie reklamných materiálov zákazníkom; vydávanie a aktualizovanie reklamných materiálov; distribúcia vzoriek; obchodný alebo podnikateľský prieskum; prenájom reklamných materiálov; služby, poradenstvo v obchodnej činnosti; uverejňovanie reklamných textov; vydávanie reklamných alebo náborových textov; reklama; rozhlasová reklama; obchodný alebo podnikateľský prieskum; vzťahy s verejnosťou, prieskum vzťahov medzi podnikmi, inštitúciami a spoločenským prostredím; televízna reklama; reklamné agentúry; poradenské služby v oblasti obchodného alebo podnikateľského riadenia; predvádzanie (služby modeliek) na reklamné účely a podporu predaja; prieskum trhu; hospodárske a ekonomické predpovede; organizovanie komerčných alebo reklamných výstav; obchodné alebo podnikateľské informácie; prieskum verejnej mienky; prenájom reklamných priestorov; prenájom reklamných plôch; podpora predaja (pre tretie osoby); spracovanie textov.

36 - Prenájom nehnuteľností; realitné kancelárie; sprostredkovanie nehnuteľností; oceňovanie nehnuteľností; organizovanie dobročinných zbierok; organizovanie zbierok; finančné oceňovanie (poistenie, bankovníctvo, nehnuteľnosti); správa nehnuteľností.

38 - Televízne vysielanie; informačné kancelárie; tlačové kancelárie; prenájom prístrojov na prenos správ.

39 - Prenájom automobilov, prenájom miesta na parkovanie, sprostredkovanie prepravy, informácie o doprave; distribúcia tovaru na dobierku.

40 - Spracovanie kinematografických filmov; kni-

hárstvo; zhromažďovanie materiálov pre tretie osoby.

41 - Prevádzkovanie priestorov s hracími automatmi; organizácia a vedenie dielní na výučbu; organizovanie plesov; organizovanie súťaží krásy; rezervácia vstupeniok; zábavné parky; obveselenie; zábava, pobavenie; požíčovanie filmových premietačiek a prislúšenstva; filmové štúdiá; organizovanie vedomostných alebo zábavných súťaží; prenájom dekorácií; zverejňovanie textov okrem reklamných; vydávanie textov s výnimkou reklamných alebo náborových; vyučovanie, vzdelávanie; prenájom audionahrávok; požíčovanie filmov; filmová tvorba; služby agentúr sprostredkovávajúcich divadelných, koncertných a varietných umelcov; vydávanie kníh; prenájom televíznych prijímačov; výroba televíznych programov; služby poskytované orchestrami; divadelné predstavenia; výroba divadelných alebo iných predstavení; televízna zábava; prenájom divadelných dekorácií; umelecké módné agentúry; výchovno-zábavné klubové služby; organizovanie a vedenie kolokvií; organizovanie a vedenie konferencií; organizovanie a vedenie kongresov; informácie o výchove a vzdelávaní; informácie o možnostiach rozptýlenia; informácie o možnostiach zábavy; organizovanie kultúrnych alebo vzdelávacích výstav; služby klubov zdravia; služby a zábava poskytované v prázdninových táboroch; organizovanie lotérií, organizovanie živých vystúpení; živé predstavenie; organizovanie športových súťaží; plánovanie a organizovanie večierkov; služby nahrávacích štúdií; informácie o možnostiach rekreácie; prenájom videopások; organizovanie a vedenie seminárov; organizovanie a vedenie sympózií; výroba videofilmov; strihanie videopások.

42 - Poradenské služby v oblasti ochrany životného prostredia (nesúvisiace s riadením obchodov), zoznamovacie služby; odborné poradenstvo s výnimkou obchodného; usporadúvanie a prevádzkovanie výstav; hotelierske služby; tlač, tlačenie; meteorologické informácie; predpovede počasia; informácie o móde; pomoc pri výbere povolania; reštaurácie; reportérske služby; spravodajské služby; bufety; prekladateľské a tlmočnicke služby; barové služby; módný dizajn; prenájom prenosných stavieb.

(730) **Slovenská televízna spoločnosť, s. r. o.**, 900 82 Blatné 18, SK;

(210) 2851-97

(220) 29.09.1997

(511) 6, 9, 11, 14, 16, 17, 18, 19, 20, 21, 24, 25, 28, 32, 34, 35, 36, 38, 39, 40, 41, 42

(540) **FILMPARÁDA**

(510) 6 - Kovové škatule, skrinky, škatule, kovové nádoby, kovové reklamné stĺpy, figuríny z obyčajných kovov.

9 - Prehrávač kompaktných diskov, slnečné okuliare, videohry, videokazety, gramofónové platne, disky na zvukové nahrávky, štíty proti oslneniu, magnetické pásky, nosiče zvukových nahrávok, kreslené filmy, hracie automaty, hracie automaty uvádzané do činnosti vhođením mince, vysieláče elektronických signálov, pásky na zvukové nahrávanie, pásky so zvukovými nahrávkami, puzdrá na okuliare, ho-

logramy, reklamné svetelné tabule, neónové reklamy, zariadenia na prenášanie zvuku, zvukové nahrávacie zariadenia, zvukové prehrávacie zariadenia, televízne zariadenia, exponované filmy, magnetické disky, hracie zariadenia fungujúce po pripojení na televízne prijímače, exponované kinofilmy, zábavné zariadenia prispôbené na fungovanie len spolu s televíznymi prijímačmi, kompaktné disky, optické kompaktné disky, magnetické médiá, magnetické nosiče údajov, optické nosiče údajov, optické disky.

11 - Plynové zapaľovače, vreckové baterky, elektrické vreckové baterky, reťaze farebných žiaroviek, lampióny.

14 - Amulety (šperky), hodiny, náramkové hodinky, amulety, privesky (šperky), pozlátené výrobky, doublé (výrobky pokovované drahými kovmi), poháriky z drahých kovov (čaše), bonboniéry z drahých kovov, puzdrá na ihly z drahých kovov, puzdrá na hodinky, kľúčienky (bižutéria).

16 - Maľovanky, kalamár, písacie potreby, puzdrá na šekové knižky, reklamné tabule z papiera, kartónu alebo lepenky, ceruzky, noviny, periodiká, podložky pod pivové poháre, držiaky na písacie potreby, brožúry, zošity, poznámkové zošity, obaly na doklady, papierové obaly na spisy, zaraďovače (kancelárske obaly), knihy, obaly (papiernický tovar), verzatilky, divadelné dekorácie z kartónu a lepenky, obálky, baliaci papier, peračníky, puzdrá na perá, štítky (papierové nálepky), vyučovacie pomôcky vo forme hier, zoznamy, kancelárske potreby s výnimkou nábytku, pohľadnice, tlačoviny, publikácie, príručky, plagáty, listový papier, stolové prestieranie z papiera, brožované knihy, papierové obrusy, záložky do kníh, plniace perá, prospekty, perá (kancelárske potreby), materiál na viazanie kníh, vrecká z papiera alebo plastických materiálov, školské potreby s výnimkou nábytku, blahoprajné pohľadnice, papierové podložky na stôl (anglické prestieranie), nálepky na kancelárske použitie alebo pre domácnosť, ročenky, stojany na perá a ceruzky, papierové podložky pod poháre, oznámenia (papiernický tovar), papierové vľajky, papierové zástavy, nože na papier, otvárače na listy, strúhadlá na ceruzky (orezávadlá), obrúsky (papierové prestieranie), puzdrá na písacie potreby, pútače z papiera alebo lepenky, papierové obrúsky, utierky, etikety s výnimkou textilných, nálepky, lepiace štítky.

17 - Gumové baliace tašky, gumové baliace vrecká, nálepky s výnimkou nálepiek na kancelárske účely a použitie v domácnosti, samolepky s výnimkou samolepiek na kancelárske účely a pre domácnosť.

18 - Školské tašky (aktovky), puzdrá na navštívenky, dáždňiky, obaly na dáždňiky, batohy, plecniaky, slnečníky, peňaženky, nákupné tašky, vaky pre turistov, plážové tašky, kožené baliace tašky, kožené vrecká na balenie vecí, aktovky, kufriky, puzdrá a obaly z vulkanfíbra, kľúčienky (kožená galantéria), sieťky na nákupy.

19 - Reklamné stĺpy s výnimkou kovových, figuríny z kameňa, betónu alebo mramoru.

20 - Dekoratívne predmety vydávajúce zvuk, reklamné nafukovacie predmety, dekoratívne nástenné ozdoby s výnimkou textilných, dekoratívne závesy na steny s výnimkou textilných, slamky na pi-

tie, pútače z dreva alebo plastických hmôt, pletené predmety zo slamy, drevené alebo plastové nádoby, drevené alebo plastové schránky, figuríny z dreva, vosku, sadry alebo plastu.

21 - Poháriky papierové alebo z plastických hmôt, puzdrá, vrecká, sklenené poháre, škatuľka na pečivo (keksy), nádoby na pitie, puzdrá na mydlo, mydlovničky, misky, karafy, fľaše, porcelánové ozdoby, dekorácie, poháre, hrnce, hrnčeky, papierové tanierre, porcelán, tanieriky, táčne, podnosy s výnimkou tanierikov z drahých kovov, poháriky s výnimkou pohárikov z drahých kovov, bonboniéry okrem bonboniér z drahých kovov, džbány, krčahy s výnimkou džbánov a krčahov z drahých kovov, figuríny z porcelánu, terakoty alebo skla.

24 - Samolepiaci textil nanášaný teplom; textilie; tkaniny; behúne na stôl; obrusy s výnimkou papierových; vľajky s výnimkou papierových; stolová a posteľná bielizeň; podložky pod poháre alebo tanierre (prestieranie); podložky na stôl s výnimkou papierových (anglické prestieranie); textilné obrúsky; obrúsky (textilné prestieranie).

25 - Maškarné kostýmy; šatky, závoje; športové oblečenie; tričká; pracovné plášte; čiapky; priliehavé čiapky; šilty na čiapky; šilty na pokrývky hlavy; čiapkové štítky; náprsenky; oblečenie; odevy; kombinézy (oblečenie); šatky, šály; tielka; vesty; športové bundy; bundy, saká, oblečenie z papiera; členky; pančuchy, pančuškové nohavice.

28 - Jarmočná manéž (trhovisko); plyšové hračky; balóniky (hračka), balóny na hranie; hračky; zvončeky na vianočné stromčeky; hracie automaty s výnimkou automatov uvádzaných do chodu vhadnotením mince; golfové vaky; spoločenské hry; bábky; bábičky; divadelné masky; karnevalové masky; ozdoby na vianočné stromčeky s výnimkou osvetlenia a cukrovínok; zariadenia na elektronické hry s výnimkou hier využívajúcich televízne prijímače; autá (hračky); medvedíky (hračky).

32 - Nealkoholické nápoje, nealkoholické aperitívy; minerálne vody; sódová voda; ovocné šťavy; zeleninové šťavy; pivo.

34 - Cigarety, cigary, zapaľovače, zápalky, tabak, fajčiarske súpravy.

35 - Obchodný manažment v oblasti umenia; organizovanie výstav na reklamné účely; zásielkové reklamné služby; pomoc pri riadení obchodnej činnosti; poskytovanie obchodných alebo podnikateľských informácií, vylepovanie plagátov; rozširovanie reklamných oznamov; sprostredkovateľne práce; štatistické informácie; predvádzanie tovaru; rozširovanie reklamných materiálov zákazníkom, letáky, prospekty, tlačivá, vzorky; zasielanie reklamných materiálov zákazníkom; vydávanie a aktualizovanie reklamných materiálov; distribúcia vzoriek; obchodný alebo podnikateľský prieskum; prenájom reklamných materiálov; služby, poradenstvo v obchodnej činnosti; uverejňovanie reklamných textov; vydávanie reklamných alebo náborových textov; reklama; rozhlasová reklama; obchodný alebo podnikateľský prieskum; vzťahy s verejnosťou, prieskum vzťahov medzi podnikmi, inštitúciami a spoločenským prostredím; televízna reklama; reklamné agentúry; poradenské služby v oblasti obchodného alebo podnikateľského riadenia; predvá-

dzanie (služby modeliek) na reklamné účely a podporu predaja; prieskum trhu; hospodárske a ekonomické predpovede; organizovanie komerčných alebo reklamných výstav; obchodné alebo podnikateľské informácie; prieskum verejnej mienky; prenájom reklamných priestorov; prenájom reklamných plôch; podpora predaja (pre tretie osoby); spracovanie textov.

36 - Prenájom nehnuteľností; realitné kancelárie; sprostredkovanie nehnuteľností; oceňovanie nehnuteľností; organizovanie dobročinných zbierok; organizovanie zbierok; finančné oceňovanie (poistenie, bankovníctvo, nehnuteľnosti); správa nehnuteľností.

38 - Televízne vysielanie; informačné kancelárie; tlačové kancelárie; prenájom prístrojov na prenos správ.

39 - Prenájom automobilov, prenájom miesta na parkovanie, sprostredkovanie prepravy, informácie o doprave; distribúcia tovaru na dobierku.

40 - Spracovanie kinematografických filmov; knihárstvo; zhromažďovanie materiálov pre tretie osoby.

41 - Prevádzkovanie priestorov s hracími automatmi; organizácia a vedenie dielni na výučbu; organizovanie plesov; organizovanie súťaží krásy; rezervácia vstupeniek; zábavné parky; obveselenie; zábava, pobavenie; požičiavanie filmových premietačiek a príslušenstva; filmové štúdiá; organizovanie vedomostných alebo zábavných súťaží; prenájom dekorácií; zverejňovanie textov okrem reklamných; vydávanie textov s výnimkou reklamných alebo náborových; vyučovanie, vzdelávanie; prenájom audionahrávok; požičiavanie filmov; filmová tvorba; služby agentúr sprostredkovávajúcich divadelných, koncertných a varietných umelcov; vydávanie kníh; prenájom televíznych prijímačov; výroba televíznych programov; služby poskytované orchestrami; divadelné predstavenia; výroba divadelných alebo iných predstavení; televízna zábava; prenájom divadelných dekorácií; umelecké módné agentúry; výchovno-zábavné klubové služby; organizovanie a vedenie kolokvií; organizovanie a vedenie konferencií; organizovanie a vedenie kongresov; informácie o výchove a vzdelávaní; informácie o možnostiach rozptýlenia; informácie o možnostiach zábavy; organizovanie kultúrnych alebo vzdelávacích výstav; služby klubov zdravia; služby a zábava poskytované v prázdninových táboroch; organizovanie lotérií, organizovanie živých vystúpení; živé predstavenie; organizovanie športových súťaží; plánovanie a organizovanie večierkov; služby nahrávacích štúdií; informácie o možnostiach rekreácie; prenájom videopások; organizovanie a vedenie seminárov; organizovanie a vedenie sympózií; výroba videofilmov; strihanie videopások.

42 - Poradenské služby v oblasti ochrany životného prostredia (nesúvisiace s riadením obchodov), zoznamovacie služby; odborné poradenstvo s výnimkou obchodného; usporadúvanie a prevádzkovanie výstav; hotelierske služby; tlač, tlačené; meteorologické informácie; predpovede počasia; informácie o móde; pomoc pri výbere povolania; reštaurácie; reportážne služby; spravodajské služby; bufety; prekladateľské a tlmočnické služby; barové služby;

módny dizajn; prenájom prenosných stavieb.

(730) **Slovenská televízna spoločnosť, s. r. o.**, 900 82 Blatné 18, SK;

(210) 2852-97

(220) 29.09.1997

(511) 6, 9, 11, 14, 16, 17, 18, 19, 20, 21, 24, 25, 28, 32, 34, 35, 36, 38, 39, 40, 41, 42

(540) **DOBYVÁNIE PEVNOSTÍ**

(510) 6 - Kovové škatule, skrinky, škatule, kovové nádoby, kovové reklamné stĺpy, figuríny z obyčajných kovov.

9 - Prehrávač kompaktných diskov, slnečné okuliare, videohry, videokazety, gramofónové platne, disky na zvukové nahrávky, štíty proti oslneniu, magnetické pásky, nosiče zvukových nahrávok, kreslené filmy, hracie automaty, hracie automaty uvádzané do činnosti vhođením mince, vysieláče elektronických signálov, pásky na zvukové nahrávanie, pásky so zvukovými nahrávkami, puzdrá na okuliare, hologramy, reklamné svetelné tabule, neónové reklamy, zariadenia na prenášanie zvuku, zvukové nahrávacie zariadenia, zvukové prehrávacie zariadenia, televízne zariadenia, exponované filmy, magnetické disky, hracie zariadenia fungujúce po pripojení na televízne prijímače, exponované kinofilmy, zábavné zariadenia prispôbené na fungovanie len spolu s televíznymi prijímačmi, kompaktné disky, optické kompaktné disky, magnetické médiá, magnetické nosiče údajov, optické nosiče údajov, optické disky.

11 - Plynové zapaľovače, vreckové baterky, elektrické vreckové baterky, reťaze farebných žiaroviek, lampióny.

14 - Amulety (šperky), hodiny, náramkové hodinky, amulety, prívesky (šperky), pozlátené výrobky, doublé (výrobky pokovované drahými kovmi), poháriky z drahých kovov (čaje), bonboniéry z drahých kovov, puzdrá na ihly z drahých kovov, puzdrá na hodinky, kľúčanky (bižutéria).

16 - Maľovanky, kalamár, písacie potreby, puzdrá na šekové knižky, reklamné tabule z papiera, kartónu alebo lepenky, ceruzky, noviny, periodiká, podložky pod pivové poháre, držiaky na písacie potreby, brožúry, zošity, poznámkové zošity, obaly na doklady, papierové obaly na spisy, zaraďovače (kancelárske obaly), knihy, obaly (papiernický tovar), verzatilky, divadelné dekorácie z kartónu a lepenky, obálky, baliaci papier, peračníky, puzdrá na perá, štítky (papierové nálepky), vyučovacie pomôcky vo forme hier, zoznamy, kancelárske potreby s výnimkou nábytku, pohľadnice, tlačoviny, publikácie, príručky, plagáty, listový papier, stolové prestieranie z papiera, brožované knihy, papierové obrusy, záložky do kníh, plniace perá, prospekty, perá (kancelárske potreby), materiál na viazanie kníh, vrecká z papiera alebo plastických materiálov, školské potreby s výnimkou nábytku, blahoprajné pohľadnice, papierové podložky na stôl (anglické prestieranie), nálepky na kancelárske použitie alebo pre domácnosť, ročenky, stojany na perá a ceruzky, papierové podložky pod poháre, oznámenia (papiernický tovar), papierové vľajky, papierové zástavy, nože na papier, otvárače na listy, strúhadlá na ceruzky (orezávadlá),

obrúsky (papierové prestieranie), puzdrá na písacie potreby, pútače z papiera alebo lepenky, papierové obrúsky, utierky, etikety s výnimkou textilných, nálepky, lepiace štítky.

17 - Gumové baliace tašky, gumové baliace vrecká, nálepky s výnimkou nálepiek na kancelárske účely a použitie v domácnosti, samolepky s výnimkou samolepiek na kancelárske účely a pre domácnosť.

18 - Školské tašky (aktovky), puzdrá na navštívenky, dáždňníky, obaly na dáždňníky, batohy, plecniaky, slnečníky, peňaženky, nákupné tašky, vaky pre turistov, plážové tašky, kožené baliace tašky, kožené vrecká na balenie vecí, aktovky, kufriky, puzdrá a obaly z vulkanfíbra, kľúčienky (kožená galantéria), sieťky na nákupy.

19 - Reklamné stĺpy s výnimkou kovových, figuríny z kameňa, betónu alebo mramoru.

20 - Dekoratívne predmety vydávajúce zvuk, reklamné nafukovacie predmety, dekoratívne nástenné ozdoby s výnimkou textilných, dekoratívne závesy na steny s výnimkou textilných, slamky na pitie, pútače z dreva alebo plastických hmôt, pletené predmety zo slamy, drevené alebo plastové nádoby, drevené alebo plastové schránky, figuríny z dreva, vosku, sadry alebo plastu.

21 - Poháriky papierové alebo z plastických hmôt, puzdrá, vrecká, sklenené poháre, škatuľka na pečivo (keksy), nádoby na pitie, puzdrá na mydlo, mydlovničky, misky, karafy, fľaše, porcelánové ozdoby, dekorácie, poháre, hrnce, hrnčeky, papierové tanierre, porcelán, tanieriky, táčne, podnosy s výnimkou tanierikov z drahých kovov, poháriky s výnimkou pohárikov z drahých kovov, bonboniéry okrem bonboniér z drahých kovov, džbánky, krčahy s výnimkou džbánov a krčahov z drahých kovov, figuríny z porcelánu, terakoty alebo skla.

24 - Samolepiaci textil nanášaný teplom; textilie; tkaniny; behúne na stôl; obrusy s výnimkou papierových; vľajky s výnimkou papierových; stolová a posteľná bielizeň; podložky pod poháre alebo tanierre (prestieranie); podložky na stôl s výnimkou papierových (anglické prestieranie); textilné obrúsky; obrúsky (textilné prestieranie).

25 - Maškarné kostýmy; šatky, závoje; športové oblečenie; tričká; pracovné plášte; čiapky; priliehavé čiapky; šilty na čiapky; šilty na pokrývky hlavy; čiapkové štítky; náprsenky; oblečenie; odevy; kombinézy (oblečenie); šatky, šály; tielka; vesty; športové bundy; bundy, saká, oblečenie z papiera; členky; pančuchy, pančuškové nohavice.

28 - Jarmočná manéž (trhovisko); plyšové hračky; balóniky (hračka), balóny na hranie; hračky; zvončeky na vianočné stromčeky; hracie automaty s výnimkou automatov uvádzaných do chodu vhođením mince; golfové vaky; spoločenské hry; bábky; bábičky; divadelné masky; karnevalové masky; ozdoby na vianočné stromčeky s výnimkou osvetlenia a cukrovíniček; zariadenia na elektronické hry s výnimkou hier využívajúcich televízne prijímače; autá (hračky); medvedíky (hračky).

32 - Nealkoholické nápoje, nealkoholické aperitívy; minerálne vody; sódová voda; ovocné šťavy; zeleninové šťavy; pivo.

34 - Cigarety, cigary, zapaľovače, zápalky, tabak, fajčiarske súpravy.

35 - Obchodný manažment v oblasti umenia; organizovanie výstav na reklamné účely; zásielkové reklamné služby; pomoc pri riadení obchodnej činnosti; poskytovanie obchodných alebo podnikateľských informácií, vylepovanie plagátov; rozširovanie reklamných oznamov; sprostredkovateľne práce; štatistické informácie; predvádzanie tovaru; rozširovanie reklamných materiálov zákazníkom, letáky, prospekty, tlačivá, vzorky; zasielanie reklamných materiálov zákazníkovi; vydávanie a aktualizovanie reklamných materiálov; distribúcia vzoriek; obchodný alebo podnikateľský prieskum; prenájom reklamných materiálov; služby, poradenstvo v obchodnej činnosti; uverejňovanie reklamných textov; vydávanie reklamných alebo náborových textov; reklama; rozhlasová reklama; obchodný alebo podnikateľský prieskum; vzťahy s verejnosťou, prieskum vzťahov medzi podnikmi, inštitúciami a spoločenským prostredím; televízna reklama; reklamné agentúry; poradenské služby v oblasti obchodného alebo podnikateľského riadenia; predvádzanie (služby modeliek) na reklamné účely a podporu predaja; prieskum trhu; hospodárske a ekonomické predpovede; organizovanie komerčných alebo reklamných výstav; obchodné alebo podnikateľské informácie; prieskum verejnej mienky; prenájom reklamných priestorov; prenájom reklamných plôch; podpora predaja (pre tretie osoby); spracovanie textov.

36 - Prenájom nehnuteľností; realitné kancelárie; sprostredkovanie nehnuteľností; oceňovanie nehnuteľností; organizovanie dobročinných zbierok; organizovanie zbierok; finančné oceňovanie (poistenie, bankovníctvo, nehnuteľnosti); správa nehnuteľností.

38 - Televízne vysielanie; informačné kancelárie; tlačové kancelárie; prenájom prístrojov na prenos správ.

39 - Prenájom automobilov, prenájom miesta na parkovanie, sprostredkovanie prepravy, informácie o doprave; distribúcia tovaru na dobierku.

40 - Spracovanie kinematografických filmov; kníhárstvo; zhromažďovanie materiálov pre tretie osoby.

41 - Prevádzkovanie priestorov s hracími automatmi; organizácia a vedenie dielní na výučbu; organizovanie plesov; organizovanie súťaží krásy; rezervácia vstupeniek; zábavné parky; obveselenie; zábava, pobavenie; požičiavanie filmových premietáčiek a príslušenstva; filmové štúdiá; organizovanie vedomostných alebo zábavných súťaží; prenájom dekorácií; zverejňovanie textov okrem reklamných; vydávanie textov s výnimkou reklamných alebo náborových; vyučovanie, vzdelávanie; prenájom audionahrávok; požičiavanie filmov; filmová tvorba; služby agentúr sprostredkovávajúcich divadelných, koncertných a varietných umelcov; vydávanie kníh; prenájom televíznych prijímačov; výroba televíznych programov; služby poskytované orchestrami; divadelné predstavenia; výroba divadelných alebo iných predstavení; televízna zábava; prenájom divadelných dekorácií; umelecké módné agentúry; výchovno-zábavné klubové služby; organizovanie a vedenie kolokvií; organizovanie a vedenie konferencií; organizovanie a vedenie kongresov; infor-

mácie o výchove a vzdelávaní; informácie o možnostiach rozptýlenia; informácie o možnostiach zábavy; organizovanie kultúrnych alebo vzdelávacích výstav; služby klubov zdravia; služby a zábava poskytované v prázdninových táboroch; organizovanie lotérií, organizovanie živých vystúpení; živé predstavenie; organizovanie športových súťaží; plánovanie a organizovanie večierkov; služby nahrávacích štúdií; informácie o možnostiach rekreácie; prenájom videopások; organizovanie a vedenie seminárov; organizovanie a vedenie sympózií; výroba videofilmov; strihanie videopások.

42 - Poradenské služby v oblasti ochrany životného prostredia (nesúvisiace s riadením obchodov), zoznamovacie služby; odborné poradenstvo s výnimkou obchodného; usporadúvanie a prevádzkovanie výstav; hotelierske služby; tlač, tlačenie; meteorologické informácie; predpovede počasia; informácie o móde; pomoc pri výbere povolania; reštaurácie; reportérske služby; spravodajské služby; bufety; prekladateľské a tlmočnicke služby; barové služby; módný dizajn; prenájom prenosných stavieb.

(730) **Slovenská televízna spoločnosť, s. r. o.**, 900 82 Blatné 18, SK;

(210) 2853-97

(220) 29.09.1997

(511) 6, 9, 11, 14, 16, 17, 18, 19, 20, 21, 24, 25, 28, 32, 34, 35, 36, 38, 39, 40, 41, 42

(540) **RODINY V ARENE**

(510) 6 - Kovové škatule, skrinky, škatule, kovové nádoby, kovové reklamné stĺpy, figuríny z obyčajných kovov.

9 - Prehrávač kompaktných diskov, slnečné okuliare, videohry, videokazety, gramofónové platne, disky na zvukové nahrávky, štíty proti oslneniu, magnetické pásky, nosiče zvukových nahrávok, kreslené filmy, hracie automaty, hracie automaty uvádzané do činnosti vhođením mince, vysielače elektronických signálov, pásky na zvukové nahrávanie, pásky so zvukovými nahrávkami, puzdrá na okuliare, hologramy, reklamné svetelné tabule, neónové reklamy, zariadenia na prenášanie zvuku, zvukové nahrávacie zariadenia, zvukové prehrávacie zariadenia, televízne zariadenia, exponované filmy, magnetické disky, hracie zariadenia fungujúce po pripojení na televízne prijímače, exponované kinofilmy, zábavné zariadenia prispôbené na fungovanie len spolu s televíznymi prijímačmi, kompaktné disky, optické kompaktné disky, magnetické médiá, magnetické nosiče údajov, optické nosiče údajov, optické disky.

11 - Plynové zapaľovače, vreckové baterky, elektrické vreckové baterky, reťaze farebných žiaroviek, lampióny.

14 - Amulety (šperky), hodiny, náramkové hodinky, amulety, privesky (šperky), pozlátené výrobky, doublé (výrobky pokovované drahými kovmi), poháriky z drahých kovov (čáše), bonboniéry z drahých kovov, puzdrá na ihly z drahých kovov, puzdrá na hodinky, kľúčenky (bižutéria).

16 - Maľovanky, kalamár, písacie potreby, puzdrá na šekové knižky, reklamné tabule z papiera, kartónu alebo lepenky, ceruzky, noviny, periodiká, pod-

ložky pod pivové poháre, držiaky na písacie potreby, brožúry, zošity, poznámkové zošity, obaly na doklady, papierové obaly na spisy, zaraďovače (kancelárske obaly), knihy, obaly (papiernický tovar), verziatilk, divadelné dekorácie z kartónu a lepenky, obálky, baliaci papier, peračníky, puzdrá na perá, štítky (papierové nálepky), vyučovacie pomôcky vo forme hier, zoznamy, kancelárske potreby s výnimkou nábytku, pohľadnice, tlačoviny, publikácie, príručky, plagáty, listový papier, stolové prestieranie z papiera, brožované knihy, papierové obrusy, záložky do kníh, plniace perá, prospekty, perá (kancelárske potreby), materiál na viazanie kníh, vrecká z papiera alebo plastických materiálov, školské potreby s výnimkou nábytku, blahoprajné pohľadnice, papierové podložky na stôl (anglické prestieranie), nálepky na kancelárske použitie alebo pre domácnosť, ročenky, stojany na perá a ceruzky, papierové podložky pod poháre, oznámenia (papiernický tovar), papierové vlajky, papierové zástavy, nože na papier, otvárače na listy, strúhadlá na ceruzky (orezávadlá), obrúsky (papierové prestieranie), puzdrá na písacie potreby, pútače z papiera alebo lepenky, papierové obrúsky, utierky, etikety s výnimkou textilných, nálepky, lepiace štítky.

17 - Gumové baliace tašky, gumové baliace vrecká, nálepky s výnimkou nálepiek na kancelárske účely a použitie v domácnosti, samolepky s výnimkou samolepiek na kancelárske účely a pre domácnosť.

18 - Školské tašky (aktovky), puzdrá na navštívenky, dáždnyky, obaly na dáždnyky, batohy, plecniaky, slnečníky, peňaženky, nákupné tašky, vaky pre turistov, plážové tašky, kožené baliace tašky, kožené vrecká na balenie vecí, aktovky, kufríky, puzdrá a obaly z vulkanfibra, kľúčenky (kožená galantéria), sieťky na nákupy.

19 - Reklamné stĺpy s výnimkou kovových, figuríny z kameňa, betónu alebo mramoru.

20 - Dekoratívne predmety vydávajúce zvuk, reklamné nafukovacie predmety, dekoratívne nástenné ozdoby s výnimkou textilných, dekoratívne závesy na steny s výnimkou textilných, slamky na pitie, pútače z dreva alebo plastických hmôt, pletené predmety zo slamy, drevené alebo plastové nádoby, drevené alebo plastové schránky, figuríny z dreva, vosku, sadry alebo plastu.

21 - Poháriky papierové alebo z plastických hmôt, puzdrá, vrecká, sklenené poháre, škatuľka na pečivo (keksy), nádoby na pitie, puzdrá na mydlo, mydlovničky, misky, karafy, fľaše, porcelánové ozdoby, dekorácie, poháre, hrnce, hrnčeky, papierové tanier, porcelán, tanieriky, táčne, podnosy s výnimkou tanierikov z drahých kovov, poháriky s výnimkou pohárikov z drahých kovov, bonboniéry okrem bonboniér z drahých kovov, džbán, krčahy s výnimkou džbánov a krčahov z drahých kovov, figuríny z porcelánu, terakoty alebo skla.

24 - Samolepiaci textil nanášaný teplom; textilie; tkaniny; behúne na stôl; obrusy s výnimkou papierových; vlajky s výnimkou papierových; stolová a posteľná bielizeň; podložky pod poháre alebo tanier (prestieranie); podložky na stôl s výnimkou papierových (anglické prestieranie); textilné obrúsky; obrúsky (textilné prestieranie).

25 - Maškarné kostýmy; šatky, závoje; športové ob-

lečenie; tričká; pracovné plášte; čiapky; priliehavé čiapky; šilty na čiapky; šilty na pokrývky hlavy; čiapkové štítky; náprsenky; oblečenie; odevy; kombinézy (oblečenie); šatky, šály; tielka; vesty; športové bundy; bundy, saká, oblečenie z papiera; členky; pančuchy, pančuškové nohavice.

28 - Jarmočná manéž (trhovisko); plyšové hračky; balóniky (hračka), balóny na hranie; hračky; zvončeky na vianočné stromčeky; hracie automaty s výnimkou automatov uvádzaných do chodu vhođením mince; golfové vaky; spoločenské hry; bábky; bábičky; divadelné masky; karnevalové masky; ozdoby na vianočné stromčeky s výnimkou osvetlenia a cukrovíniok; zariadenia na elektronické hry s výnimkou hier využívajúcich televízne prijímače; autá (hračky); medvedíky (hračky).

32 - Nealkoholické nápoje, nealkoholické aperitívy; minerálne vody; sódová voda; ovocné šťavy; zeleninové šťavy; pivo.

34 - Cigarety, cigary, zapaľovače, zápalky, tabak, fajčiarske súpravy.

35 - Obchodný manažment v oblasti umenia; organizovanie výstav na reklamné účely; zásielkové reklamné služby; pomoc pri riadení obchodnej činnosti; poskytovanie obchodných alebo podnikateľských informácií, vylepovanie plagátov; rozširovanie reklamných oznamov; sprostredkovateľne práce; štatistické informácie; predvádzanie tovaru; rozširovanie reklamných materiálov zákazníkom, letáky, prospekty, tlačivá, vzorky; zasielanie reklamných materiálov zákazníkom; vydávanie a aktualizovanie reklamných materiálov; distribúcia vzoriek; obchodný alebo podnikateľský prieskum; prenájom reklamných materiálov; služby, poradenstvo v obchodnej činnosti; uverejňovanie reklamných textov; vydávanie reklamných alebo náborových textov; reklama; rozhlasová reklama; obchodný alebo podnikateľský prieskum; vzťahy s verejnosťou, prieskum vzťahov medzi podnikmi, inštitúciami a spoločenským prostredím; televízna reklama; reklamné agentúry; poradenské služby v oblasti obchodného alebo podnikateľského riadenia; predvádzanie (služby modeliek) na reklamné účely a podporu predaja; prieskum trhu; hospodárske a ekonomické predpovede; organizovanie komerčných alebo reklamných výstav; obchodné alebo podnikateľské informácie; prieskum verejnej mienky; prenájom reklamných priestorov; prenájom reklamných plôch; podpora predaja (pre tretie osoby); spracovanie textov.

36 - Prenájom nehnuteľností; realitné kancelárie; sprostredkovanie nehnuteľností; oceňovanie nehnuteľností; organizovanie dobročinných zbierok; organizovanie zbierok; finančné oceňovanie (poistenie, bankovníctvo, nehnuteľnosti); správa nehnuteľností.

38 - Televízne vysielanie; informačné kancelárie; tlačové kancelárie; prenájom prístrojov na prenos správ.

39 - Prenájom automobilov, prenájom miesta na parkovanie, sprostredkovanie prepravy, informácie o doprave; distribúcia tovaru na dobierku.

40 - Spracovanie kinematografických filmov; knihárstvo; zhromažďovanie materiálov pre tretie osoby.

41 - Prevádzkovanie priestorov s hracími automaty; organizácia a vedenie dielní na výučbu; organizovanie plesov; organizovanie súťaží krásy; rezervácia vstupeniek; zábavné parky; obveselenie; zábava, pobavenie; požičiavanie filmových premietáčiek a príslušenstva; filmové štúdiá; organizovanie vedomostných alebo zábavných súťaží; prenájom dekorácií; zverejňovanie textov okrem reklamných; vydávanie textov s výnimkou reklamných alebo náborových; vyučovanie, vzdelávanie; prenájom audionahrávok; požičiavanie filmov; filmová tvorba; služby agentúr sprostredkovávajúcich divadelných, koncertných a varetných umelcov; vydávanie kníh; prenájom televíznych prijímačov; výroba televíznych programov; služby poskytované orchestrami; divadelné predstavenia; výroba divadelných alebo iných predstavení; televízna zábava; prenájom divadelných dekorácií; umelecké módné agentúry; výchovno-zábavné klubové služby; organizovanie a vedenie kolokvií; organizovanie a vedenie konferencií; organizovanie a vedenie kongresov; informácie o výchove a vzdelávaní; informácie o možnostiach rozptýlenia; informácie o možnostiach zábavy; organizovanie kultúrnych alebo vzdelávacích výstav; služby klubov zdravia; služby a zábava poskytované v prázdninových táboroch; organizovanie lotérií, organizovanie živých vystúpení; živé predstavenie; organizovanie športových súťaží; plánovanie a organizovanie večierkov; služby nahrávacích štúdií; informácie o možnostiach rekreácie; prenájom videopásov; organizovanie a vedenie seminárov; organizovanie a vedenie sympózií; výroba videofilmov; strihanie videopásov.

42 - Poradenské služby v oblasti ochrany životného prostredia (nesúvisiace s riadením obchodov), zoznamovacie služby; odborné poradenstvo s výnimkou obchodného; usporadúvanie a prevádzkovanie výstav; hotelierske služby; tlač, tlačenie; meteorologické informácie; predpovede počasia; informácie o móde; pomoc pri výbere povolania; reštaurácie; reportérske služby; spravodajské služby; bufety; prekladateľské a tlmočnické služby; barové služby; módný dizajn; prenájom prenosných stavieb.

(730) **Slovenská televízna spoločnosť, s. r. o.**, 900 82 Blatné 18, SK;

(210) 2855-97

(220) 29.09.1997

(511) 6, 9, 11, 14, 16, 17, 18, 19, 20, 21, 24, 25, 28, 32, 34, 35, 36, 38, 39, 40, 41, 42

(540) **TELEDIÁR**

(510) 6 - Kovové škatule, skrinky, škatule, kovové nádoby, kovové reklamné stĺpy, figuríny z obyčajných kovov.

9 - Prehrávač kompaktných diskov, slnečné okuliare, videohry, videokazety, gramofónové platne, disky na zvukové nahrávky, štíty proti oslneniu, magnetické pásky, nosiče zvukových nahrávok, kreslené filmy, hracie automaty, hracie automaty uvádzané do činnosti vhođením mince, vysieláče elektronických signálov, pásky na zvukové nahrávanie, pásky so zvukovými nahrávkami, puzdrá na okuliare, hologramy, reklamné svetelné tabule, neónové reklamy, zariadenia na prenášanie zvuku, zvukové na-

hrávacie zariadenia, zvukové prehrávacie zariadenia, televízne zariadenia, exponované filmy, magnetické disky, hracie zariadenia fungujúce po pripojení na televízne prijímače, exponované kinofilmy, zábavné zariadenia prispôbené na fungovanie len spolu s televíznymi prijímačmi, kompaktné disky, optické kompaktné disky, magnetické médiá, magnetické nosiče údajov, optické nosiče údajov, optické disky.

11 - Plynové zapaľovače, vreckové baterky, elektrické vreckové baterky, reťaze farebných žiaroviek, lampióny.

14 - Amulety (šperky), hodiny, náramkové hodinky, amulety, privesky (šperky), pozlátené výrobky, double (výrobky pokovované drahými kovmi), poháriky z drahých kovov (čaje), bonboniéry z drahých kovov, puzdrá na ihly z drahých kovov, puzdrá na hodinky, kľúčanky (bižutéria).

16 - Maľovanky, kalamár, písacie potreby, puzdrá na šekové knižky, reklamné tabule z papiera, kartónu alebo lepenky, ceruzky, noviny, periodiká, podložky pod pivové poháre, držiaky na písacie potreby, brožúry, zošity, poznámkové zošity, obaly na doklady, papierové obaly na spisy, zaraďovače (kancelárske obaly), knihy, obaly (papiernický tovar), verzatilky, divadelné dekorácie z kartónu a lepenky, obálky, baliaci papier, peračníky, puzdrá na perá, štítky (papierové nálepky), vyučovacie pomôcky vo forme hier, zoznamy, kancelárske potreby s výnimkou nábytku, pohľadnice, tlačoviny, publikácie, príručky, plagáty, listový papier, stolové prestieranie z papiera, brožované knihy, papierové obrusy, záložky do kníh, plniace perá, prospekty, perá (kancelárske potreby), materiál na viazanie kníh, vrecká z papiera alebo plastických materiálov, školské potreby s výnimkou nábytku, blahoprajné pohľadnice, papierové podložky na stôl (anglické prestieranie), nálepky na kancelárske použitie alebo pre domácnosť, ročenky, stojany na perá a ceruzky, papierové podložky pod poháre, oznámenia (papiernický tovar), papierové vlajky, papierové zástavy, nože na papier, otvárače na listy, strúhadlá na ceruzky (orezávadlá), obrúsky (papierové prestieranie), puzdrá na písacie potreby, pútače z papiera alebo lepenky, papierové obrúsky, utierky, etikety s výnimkou textilných, nálepky, lepiace štítky.

17 - Gumové baliace tašky, gumové baliace vrecká, nálepky s výnimkou nálepiek na kancelárske účely a použitie v domácnosti, samolepky s výnimkou samolepiek na kancelárske účely a pre domácnosť.

18 - Školské tašky (aktovky), puzdrá na navštívenky, dáždňiky, obaly na dáždňiky, batohy, plecniaky, slnečníky, peňaženky, nákupné tašky, vaky pre turistov, plážové tašky, kožené baliace tašky, kožené vrecká na balenie vecí, aktovky, kufriky, puzdrá a obaly z vulkanfíbra, kľúčanky (kožená galantéria), sieťky na nákupy.

19 - Reklamné stĺpy s výnimkou kovových, figuríny z kameňa, betónu alebo mramoru.

20 - Dekoratívne predmety vydávajúce zvuk, reklamné nafukovacie predmety, dekoratívne nástenné ozdoby s výnimkou textilných, dekoratívne závesy na steny s výnimkou textilných, slamky na pitie, pútače z dreva alebo plastických hmôt, pletené predmety zo slamy, drevené alebo plastové nádoby,

drevené alebo plastové schránky, figuríny z dreva, vosku, sadry alebo plastu.

21 - Poháriky papierové alebo z plastických hmôt, puzdrá, vrecká, sklenené poháre, škatuľka na pečivo (keksy), nádoby na pitie, puzdrá na mydlo, mydlovničky, misky, karafy, fľaše, porcelánové ozdoby, dekorácie, poháre, hrnce, hrnčeky, papierové tanierre, porcelán, tanieriky, táčne, podnosy s výnimkou tanierikov z drahých kovov, poháriky s výnimkou pohárikov z drahých kovov, bonboniéry okrem bonboniér z drahých kovov, džbán, krčahy s výnimkou džbánov a krčahov z drahých kovov, figuríny z porcelánu, terakoty alebo skla.

24 - Samolepiaci textil nanášaný teplom; textilie; tkaniny; behúne na stôl; obrusy s výnimkou papierových; vlajky s výnimkou papierových; stolová a posteľná bielizeň; podložky pod poháre alebo tanierre (prestieranie); podložky na stôl s výnimkou papierových (anglické prestieranie); textilné obrúsky; obrúsky (textilné prestieranie).

25 - Maškarné kostýmy; šatky, závoje; športové oblečenie; tričká; pracovné plášte; čiapky; priliehavé čiapky; šilty na čiapky; šilty na pokrývky hlavy; čiapkové štítky; náprsenky; oblečenie; odevy; kombinézy (oblečenie); šatky, šály; tielka; vesty; športové bundy; bundy, saká, oblečenie z papiera; čelenky; pančuchy, pančuškové nohavice.

28 - Jarmočná manéž (trhovisko); plyšové hračky; balóniky (hračka), balóny na hranie; hračky; zvončeky na vianočné stromčeky; hracie automaty s výnimkou automatov uvádzaných do chodu vhozením mince; golfové vaky; spoločenské hry; bábk; bábiky; divadelné masky; karnevalové masky; ozdoby na vianočné stromčeky s výnimkou osvetlenia a cukrovniiek; zariadenia na elektronické hry s výnimkou hier využívajúcich televízne prijímače; autá (hračky); medvedíky (hračky).

32 - Nealkoholické nápoje, nealkoholické aperitívy; minerálne vody; sódová voda; ovocné šťavy; zeleminové šťavy; pivo.

34 - Cigarety, cigary, zapaľovače, zápalky, tabak, fajčiarske súpravy.

35 - Obchodný manažment v oblasti umenia; organizovanie výstav na reklamné účely; zásielkové reklamné služby; pomoc pri riadení obchodnej činnosti; poskytovanie obchodných alebo podnikateľských informácií, vylepovanie plagátov; rozširovanie reklamných oznamov; sprostredkovateľne práce; štatistické informácie; predvádzanie tovaru; rozširovanie reklamných materiálov zákazníkom, letáky, prospekty, tlačivá, vzorky; zasielanie reklamných materiálov zákazníkom; vydávanie a aktualizovanie reklamných materiálov; distribúcia vzoriek; obchodný alebo podnikateľský prieskum; prenájom reklamných materiálov; služby, poradenstvo v obchodnej činnosti; uverejňovanie reklamných textov; vydávanie reklamných alebo náborových textov; reklama; rozhlasová reklama; obchodný alebo podnikateľský prieskum; vzťahy s verejnosťou, prieskum vzťahov medzi podnikmi, inštitúciami a spoločenským prostredím; televízna reklama; reklamné agentúry; poradenské služby v oblasti obchodného alebo podnikateľského riadenia; predvádzanie (služby modeliek) na reklamné účely a podporu predaja; prieskum trhu; hospodárske a ekono-

mické predpovede; organizovanie komerčných alebo reklamných výstav; obchodné alebo podnikateľské informácie; prieskum verejnej mienky; prenájom reklamných priestorov; prenájom reklamných plôch; podpora predaja (pre tretie osoby); spracovanie textov.

36 - Prenájom nehnuteľností; realitné kancelárie; sprostredkovanie nehnuteľností; oceňovanie nehnuteľností; organizovanie dobročinných zbierok; organizovanie zbierok; finančné oceňovanie (poistenie, bankovníctvo, nehnuteľnosti); správa nehnuteľností.

38 - Televízne vysielanie; informačné kancelárie; tlačové kancelárie; prenájom prístrojov na prenos správ.

39 - Prenájom automobilov, prenájom miesta na parkovanie, sprostredkovanie prepravy, informácie o doprave; distribúcia tovaru na dobierku.

40 - Spracovanie kinematografických filmov; kníhárstvo; zhromažďovanie materiálov pre tretie osoby.

41 - Prevádzkovanie priestorov s hracími automatmi; organizácia a vedenie dielní na výučbu; organizovanie plesov; organizovanie súťaží krásy; rezervácia vstupeniek; zábavné parky; obveselenie; zábava, pobavenie; požičiavanie filmových premietačiek a príslušenstva; filmové štúdiá; organizovanie vedomostných alebo zábavných súťaží; prenájom dekorácií; zverejňovanie textov okrem reklamných; vydávanie textov s výnimkou reklamných alebo náborových; vyučovanie, vzdelávanie; prenájom audionahrávok; požičiavanie filmov; filmová tvorba; služby agentúr sprostredkovávajúcich divadelných, koncertných a varietných umelcov; vydávanie kníh; prenájom televíznych prijímačov; výroba televíznych programov; služby poskytované orchestrami; divadelné predstavenia; výroba divadelných alebo iných predstavení; televízna zábava; prenájom divadelných dekorácií; umelecké módné agentúry; výchovno-zábavné klubové služby; organizovanie a vedenie kolokvií; organizovanie a vedenie konferencií; organizovanie a vedenie kongresov; informácie o výchove a vzdelávaní; informácie o možnostiach rozptýlenia; informácie o možnostiach zábavy; organizovanie kultúrnych alebo vzdelávacích výstav; služby klubov zdravia; služby a zábava poskytované v prázdninových táboroch; organizovanie lotérií; organizovanie živých vystúpení; živé predstavenie; organizovanie športových súťaží; plánovanie a organizovanie večierkov; služby nahrávacích štúdií; informácie o možnostiach rekreácie; prenájom videopások; organizovanie a vedenie seminárov; organizovanie a vedenie sympózií; výroba videofilmov; strihanie videopások.

42 - Poradenské služby v oblasti ochrany životného prostredia (nesúvisiace s riadením obchodov), zoznamovacie služby; odborné poradenstvo s výnimkou obchodného; usporadúvanie a prevádzkovanie výstav; hotelierske služby; tlač, tlačenie; meteorologické informácie; predpovede počasia; informácie o móde; pomoc pri výbere povolania; reštaurácie; reportážne služby; spravodajské služby; bufety; prekladateľské a tlmočnické služby; burované služby; módný dizajn; prenájom prenosných stavieb.

(730) **Slovenská televízna spoločnosť, s. r. o.**, 900 82 Blatné 18, SK;

(210) 2905-97
(220) 02.10.1997
(511) 12
(540)



(510) 12 - Vozidlá a zariadenia na pohyb po zemi a ich časti, príslušenstvo uvedených tovarov v triede 12, ako sú zariadenia do vozidiel zabraňujúce oslneniu, zabezpečovacie zariadenia proti odcudzeniu vozidiel, zabezpečovacie poplašné zariadenia proti odcudzeniu vozidiel, signalizačné zariadenia pri spätnom chode automobilov, brzdové čeluste a brzdové obloženia, brzdové diely, nárazníky, uzávery palivových nádrží, ozubené kolesá a ozubené prevody pre pozemné vozidlá, vozíky na batožinu, vzduchové pumpy, batožinové nosiče, autosedadlá, opierky na sedadlá vozidiel, poľahy na sedadlá vozidiel, bezpečnostné viazanie na sedadlá vozidiel, bezpečnostné sedadlá pre deti do automobilov, čalúnenie automobilov, snehové reťaze, tienidlá proti slnku, váhy na vyvažovanie kolies, spojky a spriahadlá na vlečenie vozidiel, protišmykové zariadenia na pneumatiky vozidiel, spätné zrkadlá.

(730) **I. M. GROUP LIMITED, a British Company**, Ryder Street, West Bromwich, West Midlands B 70 0EJ, GB;

(210) 2928-97
(220) 03.10.1997
(511) 9

(540) **TRANSCEND**

(510) 9 - Počítačový softvér: najmä riadenie vysokoúrovňových systémov a sietí a usporadúvanie aplikáčnych programov na riadenie smerovačov, rozbočovačov a miestnych, podnikových, metropolitných a globálne oblastných sietí systémových prostredí.

(730) **3Com Corporation**, 5400 Bayfront Plaza, Santa Clara, California 95052, US;

(210) 2932-97
(220) 03.10.1997
(591) čierna, biela, červená
(511) 6
(540)



(510) 6 - Otočné a pevné kolesá na manipulačnú techniku.

(730) Šanoba Vincent, Ing. - RENOST, Sv. Anny
126/30, 034 00 Ružomberok, SK;

(210) 2941-97
(220) 06.10.1997
(511) 41
(540)



(510) 41 - Usporadúvanie nekomerčných filatelistických výstav, filatelistických aukcií a búr; vydávanie časopisov.

(730) Zväz slovenských filatelistov, Klub filatelistov
KF 52-51, Novozámocká 222, 949 53 Nitra, SK;

(210) 2992-97
(220) 10.10.1997
(511) 30, 32

(540) **FRUKTÍCI**

(510) 30 - Kakao, cukor, trvanlivé a polotrvanlivé pečivo, sušienky, oplátky, čokoládové a nečokoládové polevy, tyčinky, čokoláda, čokoládové výrobky všetkých druhov, nečokoládové cukrovinky a bonbóny.
32 - Nápojové zmesi a prášky.

(730) Nestlé Čokoládovny, a. s., Mezi vodami 27, 143 20 Praha, CZ;

(210) 2993-97
(220) 10.10.1997
(511) 30, 32

(540) **BUBLÍCI**

(510) 30 - Kakao, cukor, trvanlivé a polotrvanlivé pečivo, sušienky, oplátky, čokoládové a nečokoládové polevy, tyčinky, čokoláda, čokoládové výrobky všetkých druhov, nečokoládové cukrovinky a bonbóny.
32 - Nápojové zmesi a prášky.

(730) Nestlé Čokoládovny, a. s., Mezi vodami 27, 143 20 Praha, CZ;

(210) 3001-97
(220) 10.10.1997
(511) 16

(540) **LINWRAP**

(510) 16 - Obalové a baliace materiály patriace do triedy 16.

(730) LINPAC PLASTICS LIMITED a British Limited Company, AI Business Park, Knottingley, West Yorkshire WF11 0BS, GB;

(210) 3009-97
(220) 13.10.1997
(511) 35, 36, 41
(540)



(510) 35 - Prieskumná činnosť poistného trhu.

36 - Poisťovacia činnosť v oblasti poistenia majetku a zodpovednosti za škody právnických a fyzických osôb, úrazového a životného poistenia fyzických osôb, odborná-poradenská činnosť v oblasti poistenia, poskytovanie úverov a finančných záruk, sprostredkovateľská činnosť v oblasti poistenia, zábranná činnosť v oblasti poisťovníctva.

41 - Školiteľská činnosť.

(730) Poisťovňa OTČINA, a. s., Lazaretská 15, 820 07 Bratislava, SK;

(210) 3034-97
(220) 15.10.1997
(511) 7, 11, 35, 36, 37, 39, 41, 42

(540) **PROKOP ROYAL**

(510) 7 - Stroje do mlynov, pekární a cestovinární.

11 - Zariadenia na pečenie a sušenie.

35 - Prenájom kopírovacích strojov, prenájom kancelárskych strojov a zariadení.

36 - Finančné záruky, prenájom kancelárskych priestorov, sprostredkovanie poistenia, služby v oblasti finančníctva, finančné poradenstvo, finančné informácie.

37 - Asfaltovanie, prenájom stavebných strojov a zariadení, stavebníctvo, stavebný dozor, prenájom bagrov a rýpadiel, montáž, údržba a opravy strojov, stavebné informácie.

39 - Prenájom automobilov, prenájom garáží, prenájom chladiarenských boxov, prenájom vozidiel, služby v doprave a preprave, sprostredkovanie prepravy.

41 - Prenájom audioprístrojov, prenájom videokamer, prenájom rozhlasových a televíznych prijímačov, prenájom videorekordérov.

42 - Prenájom pletacích strojov, prenájom počítačov, rezervácia hotelov, penziónov a prechodného ubytovania.

(730) PROKOP-ROYAL, a. s., Hurbanova č. 21, 921 01 Piešťany, SK;

(210) 3049-97
(220) 16.10.1997
(511) 12, 27

(540) **MINI COOPER**

(510) 12 - Pozemné vozidlá a ich motory; časti a príslušenstvo (patriace do triedy 12) všetkých uvedených tovarov (s výnimkou pneumatík a duší pneumatík); poťahy na volanty, na sedadlá automobilov a pozemných vozidiel; pumpy na nafukovanie pneumatík vozidiel; plátene strechy, nosiče na automobily, batožinové nosiče, nosiče bicyklov, nosiče surfov, nosiče lyží a snehové reťaze, všetko na pozemné motorové vozidlá.
27 - Tvarované podložky a podlahové pokrývky na pozemné motorové vozidlá.

(730) **Rover Group Limited**, International Headquarters, Warwick Technology Park, Warwick CV34 6RG, GB;

(210) 3051-97
(220) 15.07.1999
(511) 36, 37, 42

(540) **EGP**

(510) 36 - Sprostredkovanie investícií.
37 - Sprostredkovanie služieb v investičnej výstavbe.
42 - Projektová činnosť, štúdie technických projektov; inžinierska činnosť, poradenstvo odborné s výnimkou obchodného.

(730) **ENERGOPROJEKT, s. r. o.**, Tomášikova č. 32, 821 01 Bratislava, SK;

(210) 3085-97
(220) 21.10.1997
(310) 2130308
(320) 22.04.1997
(330) GB
(511) 3
(540)



(510) 3 - Prípravky na čistenie zubov a starostlivosť o chrup.

(730) **Beecham Group p. l. c.**, Four New Horizons Court, Harlequin Avenue, Brentford, Middlesex TW8 9EP, GB;

(210) 3222-97
(220) 31.10.1997
(511) 30
(540)



(510) 30 - Káva.

(730) **KLEMBER, spol. s r. o.**, Nová Osada č. 757, 929 01 Dunajská Streda, SK;

(210) 3301-97
(220) 10.11.1997
(511) 3, 20

(540) **OXO**

(510) 3 - Prípravky na pranie a čistenie bielizne.
20 - Plastické telieska.

(730) **ATRIA, spol. s r. o.**, Vajanského 8, 911 01 Trenčín, SK;

(210) 3316-97
(220) 10.11.1997
(511) 30
(540)

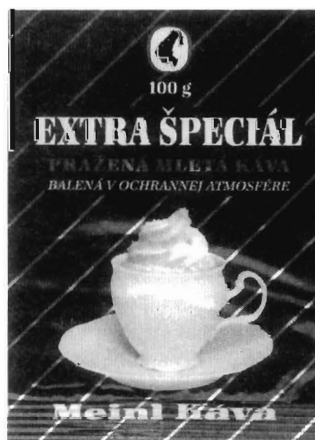

(510) 30 - Káva bez kofeínu, káva s kofeínom.

(730) **JULIUS MEINL BALIARNE, a. s.**, Kupeckého 8, 824 54 Bratislava, SK;

(210) 3326-97
(220) 12.11.1997
(511) 16, 28, 41
(540)



(510) 16 - Papier, kartón, lepenka a výrobky z týchto materiálov, ktoré nie sú zahrnuté v iných triedach; tlačoviny, knižárske výrobky; fotografie; papiernický tovar; lepidlá na papier a na použitie v domácnosti; potreby pre umelcov; maliarske štetce; písacie stroje a kancelárske potreby okrem nábytku, vzdelávacie a učebné potreby okrem prístrojov; obalové materiály z plastických hmôt, ktoré nie sú zahrnuté v iných triedach; hracie karty; tlačiarenské písmená, tlačiarenské štočky.

28 - Hry a hračky; telocvičné a športové potreby, ktoré nie sú zahrnuté v iných triedach; ozdoby na

vianočný stromček.

41 - Vzdelávanie; zabezpečovanie výcvikov, kurzov a školení; zábava; športová a kultúrna činnosť.

(730) **Mottl Jaroslav, Mgr.**, Pribinova 120, 960 01 Zvolen, SK;

(210) 3337-97

(220) 13.11.1997

(511) 30

(540)



(510) 30 - Čaj.

(730) **JULIUS MEINL BALIARNE, a. s.**, Kupeckého 8, 824 54 Bratislava, SK;

(210) 3338-97

(220) 13.11.1997

(511) 30

(540)



(510) 30 - Čaj.

(730) **JULIUS MEINL BALIARNE, a. s.**, Kupeckého 8, 824 54 Bratislava, SK;

(210) 3341-97

(220) 13.11.1997

(511) 30

(540)



(510) 30 - Čaj.

(730) **JULIUS MEINL BALIARNE, a. s.**, Kupeckého 8, 824 54 Bratislava, SK;

(210) 3523-97

(220) 01.12.1997

(511) 3

(540) **LARRIN**

(510) 3 - Výrobky bytovej a spotrebnej chémie obsiahnuté v tr. 3 - prípravky do WC, kúpeľne, kuchyne, výrobky pre domácnosť a komunálnu hygienu (obsiahnuté v tr. 3), prípravky na čistenie textílií a úžitkových predmetov.

(730) **VD STYL**, Ohradní 28, 145 09 Praha 4, CZ;

(210) 3524-97

(220) 01.12.1997

(511) 3

(540) **FEMI**

(510) 3 - Kozmetické prípravky.

(730) **VD STYL**, Ohradní 28, 145 09 Praha 4, CZ;

(210) 3526-97

(220) 01.12.1997

(511) 16, 35, 41

(540)

image agentúra

REKLAMNÝ "full service"

(510) 16 - Papier, kartón, lepenka a výrobky z týchto materiálov obsiahnuté v tr. 16; tlačoviny; knižárske výrobky; fotografie; papiernický tovar a písacie potreby.

35 - Inzertná, reklamná a propagačná činnosť, poskytovanie pomoci pri prevádzkovaní obchodu vrátane sprostredkovania obchodných činností, podnikateľské poradenstvo, aranžérstvo, organizovanie výstav na komerčné alebo reklamné účely, predvádzanie tovaru na reklamné účely a podporu predaja, prenájom reklamných materiálov, prenájom reklamných priestorov, prenájom reklamných plôch, reklama, vydávanie a aktualizovanie reklamných materiálov, rozhlasová, televízna a filmová reklama, rozširovanie reklamných materiálov zákazníkom, rozširovanie reklamných oznamov a reklamných textov, distribúcia tovaru na reklamné účely, sekretárske služby, písanie na stroji, rozmnožovanie listín, spracovanie textov, stenografia, účtovníctvo, lepenie plagátov.

41 - Vydavateľská činnosť, vydávanie časopisov, kníh a iných periodických a neperiodických publikácií, výroba videofilmov, požičiavanie a distribúcia videopások a videorekordérov, organizovanie kultúrnych a športových podujatí a súťaží, organizovanie výstav na kultúrne a zábavné účely, poradenská činnosť v uvedenej oblasti.

(730) **AGENTÚRA IMAGE, spol. s r. o.**, Štrková 7, 940 71 Nové Zámky, SK;

(210) 3536-97

(220) 01.12.1997

(511) 37, 42

(540)

ELCON
BRATISLAVA a. s.

- (510) 37 - Stavebníctvo - vykonávanie inžinierskych, priemyselných, bytových, dopravných a občianskych stavieb.
42 - Projektovanie inžinierskych, priemyselných, bytových, dopravných a občianskych stavieb.
(730) **ELCON Bratislava, a. s.**, Heydukova č. 6, 811 08 Bratislava, SK;

- (210) 3563-97
(220) 03.12.1997
(511) 24, 25, 42
(540)



- (510) 24 - Textilie.
25 - Odevy dámske, pánske, sviatočné.
42 - Požičiavanie svadobných šiat, oblekov, svadobných a odevných doplnkov.
(730) **Henčel Milan - Salón NIKOL - Svadobka**, Kuzmányho 17, 971 01 Prievidza, SK;

- (210) 3614-97
(220) 09.12.1997
(511) 35, 37, 39, 42
(540)



- (510) 35 - Reklama; rozširovanie reklamných materiálov; vydávanie, aktualizovanie reklamných materiálov; uverejňovanie reklamných textov; účtovníctvo.
37 - Montáž a opravy telekomunikačných zariadení, pokládka, montáž, rekonštrukcia a servis podzemných a nadzemných telekomunikačných metalických vedení, pokládka, montáž, rekonštrukcia a servis podzemných a nadzemných telekomunikačných optických vedení, montáž a servis analógových a digitálnych telefónnych ústrední, montáž a servis analógových a digitálnych systémov prenosu signálu.
39 - Prenájom motorových vozidiel; nákladná autodoprava.
42 - Projektovanie stavieb, meranie podzemných a nadzemných telekomunikačných metalických vedení, meranie podzemných a nadzemných telekomunikačných optických vedení, meranie analógových a digitálnych telefónnych ústrední, meranie analógových a digitálnych systémov prenosu signálu.
(730) **BETAMONT, s. r. o.**, Balkán 3/500, 960 01 Zvolen, SK;

- (210) 3615-97
(220) 09.12.1997
(511) 35, 37, 39, 42
(540)



- (510) 35 - Reklama; rozširovanie reklamných materiálov; vydávanie, aktualizovanie reklamných materiálov; uverejňovanie reklamných textov; účtovníctvo.
37 - Montáž a opravy telekomunikačných zariadení, pokládka, montáž, rekonštrukcia a servis podzemných a nadzemných telekomunikačných metalických vedení, pokládka, montáž, rekonštrukcia a servis podzemných a nadzemných telekomunikačných optických vedení, montáž a servis analógových a digitálnych telefónnych ústrední, montáž a servis analógových a digitálnych systémov prenosu signálu.
39 - Prenájom motorových vozidiel; nákladná autodoprava.
42 - Projektovanie stavieb, meranie podzemných a nadzemných telekomunikačných metalických vedení, meranie podzemných a nadzemných telekomunikačných optických vedení, meranie analógových a digitálnych telefónnych ústrední, meranie analógových a digitálnych systémov prenosu signálu.
(730) **BETAMONT, s. r. o.**, Balkán 3/500, 960 01 Zvolen, SK;

- (210) 3733-97
(220) 19.12.1997
(511) 7, 28

(540) **STIGA**

- (510) 7 - Záhradné stroje, kosačky na trávnu, rezačky, píly, kosačky na živý plot, motorové píly, rotačné kultivátory, kompostové drviče /mlynčeky/, stroje na odpratanie snehu.
28 - Hokejové hry, futbalové hry, sánky, boby /sane/, vybavenie na stolný tenis.
(730) **STIGA AB**, Tranas SE-573 28, SE;

- (210) 3734-97
(220) 19.12.1997
(511) 7, 28
(540)



- (510) 7 - Záhradné stroje, kosačky na trávnu, rezačky, píly, kosačky na živý plot, motorové píly, rotačné kultivátory, kompostové drviče /mlynčeky/, stroje na odpratanie snehu.
28 - Hokejové hry, futbalové hry, sánky, boby /sane/, vybavenie na stolný tenis.

(730) **STIGA AB**, Tranas SE-573 28, SE;

(210) 3743-97
 (220) 22.12.1997
 (591) biela, červená, tmavomodrá, žltá, zelená
 (511) 29
 (540)



(510) 29 - Jogurt, jogurtové mlieko, mliečne nápoje.
 (730) **Liptovská mliekareň, a. s.**, 1. mája 124, 031 80 Liptovský Mikuláš, SK;

(210) 3747-97
 (220) 22.12.1997
 (310) 75/313445
 (320) 23.06.1997
 (330) US
 (511) 3

(540) **DAYBLOCK**

(510) 3 - Kozmetické prípravky a prostriedky na starostlivosť o pleť, opaľovacie krémy na tvár, podkladové mejkapy.
 (730) **Amway Corporation**, 7575 Fulton Street East, Ada, Michigan 49355-001, US;

(210) 3775-97
 (220) 29.12.1997
 (511) 8, 11, 21
 (540)



(510) 8 - Jedálne príbory, vidličky, nože, lyžičky, mäsiarske, lovecké a športové nože, kuchynské nože, ocieľky, sekáčiky, mačety, dýky, vreckové nože, nožnice s výnimkou elektrických, nožnice kadernícke, krajčírské, nožnice na papier, nožnice na potraviny, antikorové kuchynské náradie a riad.
 11 - Elektrické rýchlovarné kanvice; kávovary.
 21 - Grily, hriankovače, termosky, tlakové hrnce, ručné mixéry, kuchynské potreby, ako riad, hrnce, pokrívky, kanvičky, panvice, panvice so špeciálnymi nátermi, formy na pečenie, pekáče, jedálne servisy, servírovacie súpravy, taniere, podnosy a misky, riad do mikrovlnnej rúry; riad do mraziacich a chladiacich boxov, kuchynské náradie - krájacie kolieska, otvárače fľaš, konzerv, univerzálne a ozdobné krájače a vykrajovače, brúsky nožov, škrabky,

grilovacie ihly, pierka na potieranie pečiva, šľahacie metličky, naberačky, penovačky, sitká, cukorničky, strúhadlá, servírovacie lopatky, nádoby na cukor, nádoby na smotanu, soľničky, koreničky, stojan na servítky, obracačky, drvič zemiakov, kliešte na cukor, múčniky, šalát a špagety, lis na cesnak, drvič orechov, dávkovače plastové, vešiaky kuchynského náradia, kuchynské dosky, plastové podnosy a podložky, prachovky, čistiace valčeky, viskózne handry, kuchynské rukavice.

(730) **Vaculík Jiří - TESCO MA**, Dlouhá ul. 4311, 760 01 Zlín, CZ;

(210) 3778-97
 (220) 29.12.1997
 (310) 124954
 (320) 27.08.1997
 (330) CZ
 (511) 9, 17, 35

(540) **MIS 1**

(510) 9 - Inštalčné zariadenie pre slaboprúd, silnoprúd alebo vedenie optickými káblami, ako napr. rozvodné skrine a rozvodné stĺpy.
 17 - Fólie z plastických materiálov na poľnohospodárske účely, gumové krúžky, podkladové a vypchávkové materiály z gumy a plastov, guma surová alebo ako polotovary, gumové a plastové výplne, gumové zátky a záklopky, syntetická guma, gumové nárazníky, gumové laná, gumové a plastové hadice a objímky na rúry, gumové baliace tašky a vrecká, plastické hmoty ako polotovary, gumový materiál na protektorovanie pneumatík, plastové fólie nie ako obalovací materiál.
 35 - Sprostredkovateľská činnosť v oblasti inštalčného zariadenia pre slaboprúd, silnoprúd alebo vedenie optickými káblami a v oblasti výrobkov z plastov a gumených.
 (730) **IVEX Zlín, spol. s r. o.**, Nábřeží 599, 762 20 Zlín - Prštne, CZ;

(210) 3779-97
 (220) 29.12.1997
 (310) 124957
 (320) 27.08.1997
 (330) CZ
 (511) 9, 17, 35

(540) **MIS 2**

(510) 9 - Inštalčné zariadenie pre slaboprúd, silnoprúd alebo vedenie optickými káblami, ako napr. rozvodné skrine a rozvodné stĺpy.
 17 - Fólie z plastických materiálov na poľnohospodárske účely, gumové krúžky, podkladové a vypchávkové materiály z gumy a plastov, guma surová alebo ako polotovary, gumové a plastové výplne, gumové zátky a záklopky, syntetická guma, gumové nárazníky, gumové laná, gumové a plastové hadice a objímky na rúry, gumové baliace tašky a vrecká, plastické hmoty ako polotovary, gumový materiál na protektorovanie pneumatík, plastové fólie nie ako obalovací materiál.
 35 - Sprostredkovateľská činnosť v oblasti inštalčného zariadenia pre slaboprúd, silnoprúd alebo ve-

denie optickými káblami a v oblasti výrobkov z plastov a gumeny.

(730) **IVEX Zlín, spol. s r. o.**, Nábřeží 599, 762 20 Zlín - Prštné, CZ;

(210) 3780-97
(220) 29.12.1997
(310) 124953
(320) 27.08.1997
(330) CZ
(511) 9, 17, 35

(540) **MIS 3**

(510) 9 - Inštaláčn  zariadenie pre slabopr d, silnopr d alebo vedenie optickými k blami, ako napr. rozvodn  skrine a rozvodn  st lpy.

17 - F lie z plastick ch materi lov na poľnohospod rske  cely, gumov  kr žky, podkladov  a vypch vkov  materi ly z gumeny a plastov, guma surov  alebo ako polotov r, gumov  a plastov  v plne, gumov  z tky a z klopky, syntetick  guma, gumov  n razn ky, gumov  lan , gumov  a plastov  hadice a obj mky na r ry, gumov  baliace tašky a vreck , plastick  hmoty ako polotov ry, gumov  materi l na protektorovanie pneumat k, plastov  f lie nie ako obalov c  materi l.

35 - Sprostredkovatelsk   innosť v oblasti inštal čn ho zariadenia pre slabopr d, silnopr d alebo vedenie optickými k blami a v oblasti v robnov z plastov a gumeny.

(730) **IVEX Zlín, spol. s r. o.**, N břeží 599, 762 20 Zlín - Prštn , CZ;

(210) 3781-97
(220) 29.12.1997
(310) 124952
(320) 27.08.1997
(330) CZ
(511) 9, 17, 35

(540) **SIS 1**

(510) 9 - Inštaláčn  zariadenie pre slabopr d, silnopr d alebo vedenie optickými k blami, ako napr. rozvodn  skrine a rozvodn  st lpy.

17 - F lie z plastick ch materi lov na poľnohospod rske  cely, gumov  kr žky, podkladov  a vypch vkov  materi ly z gumeny a plastov, guma surov  alebo ako polotov r, gumov  a plastov  v plne, gumov  z tky a z klopky, syntetick  guma, gumov  n razn ky, gumov  lan , gumov  a plastov  hadice a obj mky na r ry, gumov  baliace tašky a vreck , plastick  hmoty ako polotov ry, gumov  materi l na protektorovanie pneumat k, plastov  f lie nie ako obalov c  materi l.

35 - Sprostredkovatelsk   innosť v oblasti inštal čn ho zariadenia pre slabopr d, silnopr d alebo vedenie optickými k blami a v oblasti v robnov z plastov a gumeny.

(730) **IVEX Zlín, spol. s r. o.**, N břeží 599, 762 20 Zlín - Prštn , CZ;

(210) 3782-97
(220) 29.12.1997
(310) 124951
(320) 27.08.1997
(330) CZ
(511) 9, 17, 35

(540) **SIS 2**

(510) 9 - Inštaláčn  zariadenie pre slabopr d, silnopr d alebo vedenie optickými k blami, ako napr. rozvodn  skrine a rozvodn  st lpy.

17 - F lie z plastick ch materi lov na poľnohospod rske  cely, gumov  kr žky, podkladov  a vypch vkov  materi ly z gumeny a plastov, guma surov  alebo ako polotov r, gumov  a plastov  v plne, gumov  z tky a z klopky, syntetick  guma, gumov  n razn ky, gumov  lan , gumov  a plastov  hadice a obj mky na r ry, gumov  baliace tašky a vreck , plastick  hmoty ako polotov ry, gumov  materi l na protektorovanie pneumat k, plastov  f lie nie ako obalov c  materi l.

35 - Sprostredkovatelsk   innosť v oblasti inštal čn ho zariadenia pre slabopr d, silnopr d alebo vedenie optickými k blami a v oblasti v robnov z plastov a gumeny.

(730) **IVEX Zlín, spol. s r. o.**, N břeží 599, 762 20 Zlín - Prštn , CZ;

(210) 3783-97
(220) 29.12.1997
(310) 124955
(320) 27.08.1997
(330) CZ
(511) 9, 17, 35

(540) **SIS 3**

(510) 9 - Inštaláčn  zariadenie pre slabopr d, silnopr d alebo vedenie optickými k blami, ako napr. rozvodn  skrine a rozvodn  st lpy.

17 - F lie z plastick ch materi lov na poľnohospod rske  cely, gumov  kr žky, podkladov  a vypch vkov  materi ly z gumeny a plastov, guma surov  alebo ako polotov r, gumov  a plastov  v plne, gumov  z tky a z klopky, syntetick  guma, gumov  n razn ky, gumov  lan , gumov  a plastov  hadice a obj mky na r ry, gumov  baliace tašky a vreck , plastick  hmoty ako polotov ry, gumov  materi l na protektorovanie pneumat k, plastov  f lie nie ako obalov c  materi l.

35 - Sprostredkovatelsk   innosť v oblasti inštal čn ho zariadenia pre slabopr d, silnopr d alebo vedenie optickými k blami a v oblasti v robnov z plastov a gumeny.

(730) **IVEX Zlín, spol. s r. o.**, N břeží 599, 762 20 Zlín - Prštn , CZ;

(210) 3784-97
(220) 29.12.1997
(310) 124956
(320) 27.08.1997
(330) CZ
(511) 9, 17, 35

(540) **MRK plus**

(510) 9 - Inštalčné zariadenie pre slaboprúd, silnoprúd alebo vedenie optickými káblami, ako napr. rozvodné skrine a rozvodné stĺpy.

17 - Fólie z plastických materiálov na poľnohospodárske účely, gumové krúžky, podkladové a vŕchávkové materiály z gumy a plastov, guma surová alebo ako polotovary, gumové a plastové výplne, gumové zátky a záklopky, syntetická guma, gumové nárazníky, gumové laná, gumové a plastové hadice a objímky na rúry, gumové baliace tašky a vrecká, plastické hmoty ako polotovary, gumový materiál na protektorovanie pneumatík, plastové fólie nie ako obalovací materiál.

35 - Sprostredkovateľská činnosť v oblasti inštalčného zariadenia pre slaboprúd, silnoprúd alebo vedenie optickými káblami a v oblasti výrobkov z plastov a gumy.

(730) **IVEX Zlín, spol. s r. o.**, Nábřeží 599, 762 20 Zlín - Prštné, CZ;

(210) 3788-97
(220) 29.12.1997
(511) 5
(540)



(510) 5 - Farmaceutické, zverolekárske a zdravotnícke prípravky; dietetické látky prispôsobené na lekárske účely, potrava pre dojčatá; náplasti, obvazový materiál; hmoty na plombovanie zubov a zubné vosky; dezinfekčné prostriedky; prípravky na ničenie škodlivých zvierat; fungicídy, herbicídy a insekticídy.

(730) **Pfizer Products Inc.**, Eastern Point Road, Groton, Connecticut 06340, US;

(210) 3798-97
(220) 29.12.1997
(511) 35

(540) **Leo Burnett**

(510) 35 - Podpora predaja pre tretie osoby, prieskum trhu, reklama, reklamná agentúra, rozširovanie reklamných oznamov, vydávanie a aktualizovanie reklamných materiálov.

(730) **Leo Burnett Worldwide, Inc.**, 35 West Wacker Drive, Chicago, Illinois 60601, US;

(210) 3799-97
(220) 29.12.1997
(591) zelená, biela
(511) 35

(540)



(510) 35 - Podpora predaja pre tretie osoby, prieskum trhu, reklama, reklamná agentúra, rozširovanie reklamných oznamov, vydávanie a aktualizovanie reklamných materiálov.

(730) **Leo Burnett Worldwide, Inc.**, 35 West Wacker Drive, Chicago, Illinois 60601, US;

(210) 3835-97
(220) 30.12.1997
(511) 7, 12

(540) **OPERO**

(510) 7 - Valčekové, guľkové a klzné ložiská, ich komponenty a súčasti ako časti strojov.

12 - Valčekové, guľkové a klzné ložiská, ich komponenty a súčasti ako časti vozidiel.

(730) **AKTIEBOLAGET SKF**, 415 50 Göteborg, SE;

(210) 3836-97
(220) 30.12.1997
(511) 41, 42

(540) **PATENTMARQUER**

(510) 41 - Usporadúvanie kurzov a školení v oblasti priemyselného vlastníctva, licenčnej a autorsko-právnej problematiky a nekalej súťaže, vydavateľská a nakladateľská činnosť.

42 - Poskytovanie odbornej pomoci fyzickým a právnickým osobám vo veciach týkajúcich sa priemyselného vlastníctva vrátane zaoštarovania a sprostredkovávania týchto služieb, sprostredkovateľská činnosť v oblasti autorsko-právnej ochrany, poradenská činnosť v oblasti poskytovania odbornej pomoci v licenčnej problematike, poradenská činnosť v oblasti nekalej súťaže.

(730) **PATENTSERVIS PRAHA, a. s.**, Jívěnská 1273/1, 140 21 Praha 4, CZ;

(210) 3838-97
(220) 30.12.1997
(511) 18, 25

(540) **HANES USA**

(510) 18 - Opasky, pásky z usne, kože a koženky.
25 - Opasky, pásky (textilné).

(730) **SARA LEE CORPORATION**, 470 Hanes Mill Road, Winston-Salem, North Carolina 271 05, US;

(210) 3839-97
(220) 30.12.1997
(511) 20
(540)



(510) 20 - Nábytok - kancelársky nábytok a nábytok k počítačom, regály (police) a stoly k počítačom.
(730) **Shen Pao Wooden Co., Ltd.**, 5, Kung 5th Road, Sheng Kang Hsiang, Chang Hua Hsien, TW;

(210) 3841-97
(220) 31.12.1997
(310) 97/686184
(320) 03.07.1997
(330) FR
(591) biela, svetlozelená a tmavozelená
(511) 5
(540)



(510) 5 - Zverolekárske prípravky.
(730) **MERIAL LIMITED**, 27 Knightsbridge, London GB-SW1X 7QT, GB;

(210) 3842-97
(220) 31.12.1997
(511) 33
(540) **RIVERCREST**

(510) 33 - Alkoholické nápoje (s výnimkou piva).
(730) **E. & J. Gallo Winery**, 600 Yosemite Boulevard, Modesto, California 95354, US;

(210) 3845-97
(220) 31.12.1997
(511) 21
(540) **COLGATE PROFESSIONAL**

(510) 21 - Zubné kefy.
(730) **COLGATE-PALMOLIVE COMPANY**, 300 Park Avenue, New York, New York 10022-7499, US;

(210) 3846-97
(220) 31.12.1997
(511) 21
(540) **COLGATE GRIP'EMS**

(510) 21 - Kefy, kefy, zubné kefy.
(730) **COLGATE-PALMOLIVE COMPANY**, 300 Park Avenue, New York, New York 10022-7499, US;

(210) 1-98
(220) 02.01.1998
(511) 11
(540)

CARRIER

(510) 11- Zariadenia na osvetľovanie, vykurovanie, parné kotly, zariadenia na varenie, chladenie a sušenie, vetracie, vodárenské a sanitárne zariadenia.
(730) **UT Holdings S. A.**, route de l'Aéroport 10, CH-1217 Meyrin, CH;

(210) 2-98
(220) 02.01.1998
(511) 11
(540)



(510) 11- Zariadenia na osvetľovanie, vykurovanie, parné kotly, zariadenia na varenie, chladenie a sušenie, vetracie, vodárenské a sanitárne zariadenia.
(730) **UT Holdings S. A.**, route de l'Aéroport 10, CH-1217 Meyrin, CH;

(210) 3-98
(220) 02.01.1998
(511) 32
(540)



(510) 32 - Minerálne a sytené vody nealkoholické, ovocné nápoje a ovocné šťavy.
(730) **Goceliak Peter**, Drobného 17, 841 01 Bratislava, SK;

(210) 6-98
(220) 05.01.1998
(511) 31
(540) **FIDO**

(510) 31 - Potrava pre zvieratá.
(730) **Dalgety Spillers Foods Limited**, 100 George Street, London W1H 5RH, GB;

(210) 9-98
(220) 05.01.1998
(511) 9, 42
(540) **KREDIT**

(510) 9 - Softvér, softvér najmä na stravovanie, alebo riadenie a výdaj stravy.
42 - Tvorba a vývoj softvéru najmä pre stravovanie alebo riadenie a výdaj stravy.

(730) **ANETE, spol. s r. o.**, Okružní 29a, 638 00 Brno, CZ;

(210) 14-98
(220) 07.01.1998
(511) 35, 36
(540)



(510) 35 - Reklamná činnosť, obchodný manažment/riadenie, obchodná správa.

36 - Služby v oblasti financovania, peňažníctva a nehnuteľností, služby v oblasti lízingu a iné finančné služby.

(730) **TOPINVEST, spol. s r. o.**, Medený Hámor 15, 974 01 Banská Bystrica, SK;

(210) 15-98
(220) 07.01.1998
(511) 32, 33, 42
(540)



(510) 32 - Nealkoholické nápoje všetkých druhov, najmä šumivé a iné nealkoholické nápoje, minerálne vody, ovocné a zeleninové šťavy vrátane nápojov z nich, mušty, sirupy, koncentráty na prípravu nealkoholických nápojov a ochutených minerálnych vôd.

33 - Alkoholické nápoje všetkých druhov, najmä liehoviny, likéry, vína, napr. liehoviny rezané a ušľachtilé destiláty vrátane macerátov a výluhov, vínne, ovocné, bylenné, zeleninové a obilné destiláty - alkoholické koktaily, koncentráty na prípravu alkoholických nápojov, vína všetkých druhov.

42 - Odborné poradenstvo, konzultačné služby a uskutočňovanie odborných skúšok v odbore liehovín, vína a alkoholických nápojov.

(730) **Lihovar Mladá Boleslav, a. s.**, Ptácká 78, 293 44 Mladá Boleslav, CZ;

(210) 17-98
(220) 07.01.1998
(511) 14

(540)

Eco-Drive

(510) 14 - Hodinárske výrobky - hodiny, hodinky.

(730) **CITIZEN TOKEI KABUSHIKI KAISHA /CITIZEN WATCH CO., LTD.**, 1-1, 2-chome, Nishi-shinjuku, Shinjuku-ku, Tokyo, JP;

(210) 20-98
(220) 07.01.1998
(511) 3

TRIBUTE

(510) 3 - Parfumy, kolínske vody, voňavkárské výrobky.

(730) **MARY KAY INC.**, 16251 Dallas Parkway, Dallas, Texas 75248, US;

(210) 21-98
(220) 07.01.1998
(511) 3

SHINJI

(510) 3 - Parfumy, kolínske vody, voňavkárské výrobky.

(730) **MARY KAY INC.**, 16251 Dallas Parkway, Dallas, Texas 75248, US;

(210) 22-98
(220) 07.01.1998
(511) 3

BRISANTE

(510) 3 - Parfumy, kolínske vody, voňavkárské výrobky.

(730) **MARY KAY INC.**, 16251 Dallas Parkway, Dallas, Texas 75248, US;

(210) 23-98
(220) 07.01.1998
(511) 3

ACAPELLA

(510) 3 - Parfumy, kolínske vody, voňavkárské výrobky.

(730) **MARY KAY INC.**, 16251 Dallas Parkway, Dallas, Texas 75248, US;

(210) 24-98
(220) 07.01.1998
(511) 3

ANGELFIRE

(510) 3 - Parfumy, kolínske vody, voňavkárské výrobky.

(730) **MARY KAY INC.**, 16251 Dallas Parkway, Dallas, Texas 75248, US;

(210) 25-98
(220) 07.01.1998
(511) 3

(540)



(510) 3 - Kozmetické prípravky, krémy, kozmetické séra, gély, pleťové vody, púdre; prípravky na starostlivosť o vlasy, šampóny, kondicionéry, gély, spreje a peny na konečnú úpravu; prípravky na starostlivosť o pleť, mydlá, pleťové a telové masky, tonizujúce prípravky, krémy na holenie, zvlhčovacie prípravky, pleťové vody na reguláciu mastnoty pokožky, prípravky na absorpciu mastnoty, krémové a tekuté podklady; očné tiene, ceruzky na oči, ceruzky na obočie, maskary, rúže, lesky na pery, kontúrovacie ceruzky na pery, farby na líca, púdre, lisované púdre, pleťové prípravky na zvýraznenie obrysov tváre, korektory; prípravky na starostlivosť o nechty; opaľovacie prípravky, prípravky na ochranu proti slnku; voňavkárské výrobky.

(730) **MARY KAY INC.**, 16251 Dallas Parkway, Dallas, Texas 75248, US;

(210) 26-98

(220) 07.01.1998

(511) 3

(540) **SEA LEVEL**

(510) 3 - Sprchovacie gély, gély na holenie, vody na holenie, kolínske vody, parfumsy, pleťové vody, pleťové púdre, pleťové a telové peelings, pleťové a telové masky, zvláčňovacie prostriedky na pokožku.

(730) **MARY KAY INC.**, 16251 Dallas Parkway, Dallas, Texas 75248, US;

(210) 27-98

(220) 07.01.1998

(511) 3

(540) **I DEFINE**

(510) 3 - Ceruzky na oči, ceruzky na obočie, očné linky, očné mejkapy.

(730) **MARY KAY INC.**, 16251 Dallas Parkway, Dallas, Texas 75248, US;

(210) 28-98

(220) 07.01.1998

(511) 3

(540) **DAY RADIANCE**

(510) 3 - mejkapy.

(730) **MARY KAY INC.**, 16251 Dallas Parkway, Dallas, Texas 75248, US;

(210) 29-98

(220) 07.01.1998

(511) 8

(540) **FOOTSTEPS**

(510) 8 - Súpravy náčinia na pedikúru.

(730) **MARY KAY INC.**, 16251 Dallas Parkway, Dallas, Texas 75248, US;

(210) 32-98

(220) 07.01.1998

(511) 5

(540) **DIRICLEV**

(510) 5 - Farmaceutické prípravky a látky.

(730) **ASTRA AKTIEBOLAG**, Västra Mälarehamnen 9, S-151 85 Södertälje, SE;

(210) 33-98

(220) 08.01.1998

(511) 41

(540)



(510) 41 - Vzdelávanie; organizovanie a zabezpečovanie výcviku; služby v oblasti poskytovania zábavy; športové a kultúrne činnosti.

(730) **WNBA ENTERPRISES, LLC.**, 450 Harmon Meadow Boulevard, Secaucus, New Jersey 07094, US;

(210) 34-98

(220) 08.01.1998

(511) 29

(540) **APETOL**

(510) 29 - Jedlé oleje a tuky.

(730) **Paradiso Czech, s. r. o.**, Dělnická 1437 Bzenec, 696 82 Moravský Písek, CZ;

(210) 38-98

(220) 08.01.1998

(511) 29, 30

(540) **SPAGHETTINO**

(510) 29 - Konzervovaná zelenina, konzervované ovocie, konzervované potraviny z cestovín, konzervované rajčiny, výrobky z rajčín, rajčinový pretlak, rajčinové pasty, mäsové paštéty, rybacie pasty, polievkové pasty, polievky, syry, olivový olej.

30 - Sušené alebo varené potraviny z cestovín, pripravené jedlá, ktoré obsahujú potraviny z cestovín, ryža a výrobky z ryže, pizza a cesto na pizzu, omáčky, kečup, chuťové prísady, ocot, vinny ocot.

(730) **Knorr-Nährmittel Aktiengesellschaft**, a company duly organized under the laws of Switzerland, Thayngen, CH;

(210) 39-98
(220) 08.01.1998
(310) 75/326640
(320) 18.07.1997
(330) US
(511) 9

(540) **INTEL STRATAFLASH**

(510) 9 - Počítačový hardvér, polovodičové výrobky, pamäťové zariadenie počítačov, pamäťové zariadenie v pevnej fáze, bleskové pamäťové zariadenie, jednobunkové tranzistorové pamäte, komponenty energeticky nezávislých pamätí, zariadenia pamätí typu RAM, komponenty bleskových pamätí, komponenty viacúrovňových bunkových bleskových pamätí, pamäťové zariadenie s jedným a viac bitmi v pamäťovej bunke.

(730) **Intel Corporation**, spoločnosť štátu Delaware, 2200 Mission College Boulevard, Santa Clara, California 95052-8119, US;

(210) 40-98
(220) 08.01.1998
(511) 5

(540) **ACTOS**

(510) 5 - Farmaceutické prípravky a substancie na použitie pre ľudí.

(730) **TAKEDA CHEMICAL INDUSTRIES, LTD.**, 1-1, Doshomachi 4-chome, Chuo-ku, Osaka, JP;

(210) 41-98
(220) 08.01.1998
(511) 5

(540) **GLUSTIN**

(510) 5 - Farmaceutické prípravky a substancie na použitie pre ľudí.

(730) **TAKEDA CHEMICAL INDUSTRIES, LTD.**, 1-1, Doshomachi 4-chome, Chuo-ku, Osaka, JP;

(210) 47-98
(220) 09.01.1998
(511) 25

(540) **BIG CASE**

(510) 25 - Odevy, obuv, klobučnícky tovar.

(730) **Eroğlu Giyim Sanayi ve Ticaret Ltd. Şirketi**, Firuzköy Esenyurt Yolu Üzeri, Eski Su Kulesi, Karşisi No. 53, Avcılar, İstanbul, TR;

(210) 48-98
(220) 09.01.1998
(511) 25

(540) **LOFT**

(510) 25 - Odevy, obuv, klobučnícky tovar.

(730) **Erpa Hazir Giyim İç ve Dış Ticaret Anonim Şirketi**, Firuzköy Esenyurt Yolu Üzeri, Eski Su Kulesi, Karşisi No. 53, Avcılar, İstanbul, TR;

(210) 50-98
(220) 09.01.1998
(310) 750211
(320) 03.12.1997
(330) AU
(511) 1, 5

(540) **Nova Farma**

(510) 1 - Chemikálie používané v priemysle a vede, ako aj v poľnohospodárstve, záhradníctve a lesníctve (okrem herbicídov, fungicídov a insekticídov).

5 - Farmaceutické, veterinárne a sanitárne prípravky, chemické prípravky a činidlá na medicínske, veterinárne a farmaceutické účely, biocidy, fungicidy, herbicidy, insekticidy a paraziticidy.

(730) **Nufarm Limited**, an Australian company having ACN 004 377 780, 103-105 Pipe Road, Laverton North, Victoria 3026, AU;

(210) 51-98
(220) 09.01.1998
(511) 16, 28

(540) **CHRISTOPHER RADKO**

(510) 16 - Obrazy, figuríny z papierovej maše, papierové a plastové tácky, blahoželania a poznámkové kartičky, fotoalbumy, knižné záložky, diáre, kalendáre, plagáty, kuchárky, obaly na darčeky, stuhy a maše na balenie darčiekov, adresové štítky, papierové tašky na balenie, ex libris, písacie potreby a pečatný vosk.

28 - Starobylé hračky, sviatočné ozdoby a ornamenty všetkých druhov, najmä sviatočné sukienky na stromy, umelé stromy, vence a girlandy, porcelánové bábiky, handrové bábiky, hračky vo forme snežiacich ľažidiel, marionetové bábky, vypchaté plyšové zvieratká, vláčiky.

(730) **Christopher Radko**, 466 Saw Mill River Road, Ardsley, New York 10502, US;

(210) 53-98
(220) 09.01.1998
(591) červená, žltá, zelená, hnedá, čierna
(511) 32
(540)

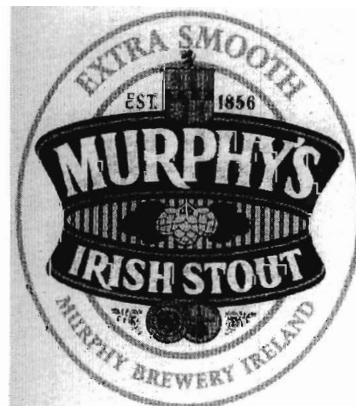

(510) 32 - Pivo, ľahké pivo, ťažké čierne pivo (porter), ťažké pivo.
(730) **MURPHY BREWERY IRELAND LIMITED**,
Lady's Well Brewery, Cork, IE;

(210) 54-98
(220) 09.01.1998
(591) červená, žltá, biela, hnedá, čierna
(511) 32
(540)



(510) 32 - Pivo, ľahké pivo, ťažké čierne pivo (porter), ťažké pivo.
(730) **MURPHY BREWERY IRELAND LIMITED**,
Lady's Well Brewery, Cork, IE;

(210) 55-98
(220) 09.01.1998
(511) 5
(540)

NovoFort

(510) 5 - Prípravky proti cukrovke (diabetes).
(730) **Novo Nordisk A/S**, Novo Allé, DK-2880 Bagsvaerd, DK;

(210) 56-98
(220) 09.01.1998
(511) 5
(540)

NovoMix

(510) 5 - Prípravky proti cukrovke (diabetes).
(730) **Novo Nordisk A/S**, Novo Allé, DK-2880 Bagsvaerd, DK;

(210) 57-98
(220) 09.01.1998
(511) 5
(540)

NovoTard

(510) 5 - Prípravky proti cukrovke (diabetes).
(730) **Novo Nordisk A/S**, Novo Allé, DK-2880 Bagsvaerd, DK;

(210) 58-98
(220) 09.01.1998
(511) 5, 10, 41, 42
(540)

NovoLog

(510) 5 - Prípravky proti cukrovke (diabetes).
10 - Lekárske prístroje, nástroje a zariadenia na liečenie cukrovky.
41 - Vzdelávanie, vyučovanie a školenia, všetko súvisiace s cukrovkou.
42 - Informačné a poradenské služby súvisiace s cukrovkou.
(730) **Novo Nordisk A/S**, Novo Allé, DK-2880 Bagsvaerd, DK;

(210) 59-98
(220) 09.01.1998
(310) 75/322187
(320) 10.07.1997
(330) US
(511) 9

(540) OPTINEX

(510) 9 - Telekomunikačné optické, dopravné a spínacie zariadenia, najmä optické vrstvomé, dopravné a spínacie zariadenia.
(730) **ALCATEL NETWORK SYSTEMS, INC.**, spol. podľa zákonov št. Delaware, 1225 N. Alma Road, Richardson, Texas 75081-2206, US;

(210) 60-98
(220) 09.01.1998
(511) 1

(540) ANTIBLAZE

(510) 1 - Chemické výrobky na použitie pri ošetrovaní textílií, papiera, prírodných a syntetických polymérov, živíc a substrátov z dreva na potlačenie horľavosti, chemické prípravky na výrobu farby; prípravky - kompozície hasiace oheň, ohňovzdorné prípravky - kompozície.
(730) **ALBRIGHT & WILSON UK LIMITED**, 210-222 Hagley Road West, Oldbury, Warley, West Midlands B68 0NN, GB;

(210) 61-98
(220) 09.01.1998
(511) 9
(540)

DiskAccess

(510) 9 - Počítačový softvér a počítačový softvér na integrovanie rôznych operačných systémov.
(730) **INTERGRAPH CORPORATION**, spoločnosť organizovaná podľa zákonov štátu Delaware, Huntsville, Alabama 35894-0001, US;

(210) 63-98
(220) 09.01.1998
(511) 9

(540)

AccessNFS

(510) 9 - Počítačový softvér a počítačový softvér na integrovanie rôznych operačných systémov.

(730) **INTERGRAPH CORPORATION**, spoločnosť organizovaná podľa zákonov štátu Delaware, Huntsville, Alabama 35894-0001, US;

(210) 65-98

(220) 12.01.1998

(511) 11

(540) AQUAGENICS

(510) 11 - Jednotky čistenia vody na domáce použitie vrátane prenosných filtrov na vodu a sprchovacích hlavíc.

(730) **HERBALIFE INTERNATIONAL, INC.**, spoločnosť organizovaná a existujúca podľa zákonov štátu Nevada, 1800 Century Park East, Los Angeles, California 90067, US;

(210) 66-98

(220) 12.01.1998

(511) 35, 42

(540)



(510) 35 - Organizovanie komerčných alebo reklamných výstav, najmä špecializovaných výstav zameraných na vodné hospodárstvo, komunálnu techniku a ochranu životného prostredia; organizovanie medzinárodných výstav a veľtrhov.

42 - Prevádzkovanie výstav a veľtrhov.

(730) **Výstavisko TMM, a. s.**, Pod Sokolice 43, 911 01 Trenčín, SK;

(210) 67-98

(220) 12.01.1998

(511) 36,41

(540) ZLATÁ AQUA

(510) 36 - Oceňovanie výrobkov a technológií prihlásených do súťaže.

41 - Organizovanie súťaží.

(730) **Výstavisko TMM, a. s.**, Pod Sokolice 43, 911 01 Trenčín, SK;

(210) 69-98

(220) 12.01.1998

(511) 12

(540) LANDCRUISER LUXOR

(510) 12 - Motorové vozidlá a ich konštrukčné časti.

(730) **TOYOTA JIDOSHA KABUSHIKI KAISHA (TOYOTA MOTOR CORPORATION)**, 1, Toyota-cho, Toyota-shi, Aichi-ken, JP;

(210) 71-98

(220) 13.01.1998

(511) 35, 41

(540)



SLOVREHA - odb.výstava rehabilitačných a ortopedických pomôcok

(510) 35 - Organizovanie reklamných a komerčných výstav.

41 - Usporiadanie vzdelávacích veľtrhov a výstav.

(730) **INCHEBA, a. s.**, Viedenská cesta 7, 852 51 Bratislava, SK;

(210) 72-98

(220) 13.01.1998

(591) modrá

(511) 7, 12, 35, 42

(540)

TS MOTORY

S.R.O.

(510) 7 - Buldozéry, cestné stroje, cestné valce, drevoobrábacie stroje, generátory elektriny, generátory prúdu, prúdové stroje, hnacie motory s výnimkou motorov pre pozemné vozidlá, hobl'ovačky, lodné motory, mechanické lopatové nakladače, miešačky, lodné motory, motory s výnimkou motorov pre pozemné vozidlá, obrábacie stroje, prúdové zdroje, rýpadlá, stroje na zemné práce, exkavátory, pomocný generátorový agregát.

12 - Hnacie motory pre pozemné vozidlá, motory pre pozemné vozidlá.

35 - Obchodný alebo podnikateľský prieskum, prieskum trhu.

42 - Inžinierska činnosť, projektová činnosť, štúdie technických projektov, technický prieskum, strojársky výskum, výskum a vývoj nových výrobkov, overovanie výrobkov.

(730) **TS MOTORY, s. r. o.**, Thurzova 16, 036 01 Martin, SK;

(210) 73-98

(220) 13.01.1998

(511) 10

(540) NELLCOR PURITAN BENNETT

(510) 10 - Chirurgické, lekárske, zubolekárske a zverolekárske prístroje a zariadenia; vybavenie na manipuláciu s plynom a jeho obsluhu, súčiastky respiračných a resuscitačných systémov, a to ventily, masky, potenciometre, prietokomery, zvlhčovače a ich súčasti; výrobky na respiračnú terapiu, a to ventilátory, systémy privádzania kyslíka a ich príslušenstvá, zvlhčovače, rozprašovače, laryngoskopy, vybavenie na monitorovanie a anestéziu, nástroje na skúšanie pľúcnych funkcií a ambulantné monitory elektrokardiogramov, resuscitátory, potenciometre, prietokomery, prekurzorové vibrátory a lekárske plyny na

použitie pri respirácii; kyslíkové masky; spirometre, filtre na použitie vo vybavení na inhalačnú terapiu; ultrazvukové meracie nástroje na určovanie koncentrácie kyslíka vo vzduchu zavádzané pacientom kyslíkovým koncentrátorom; krvné plynové snímače a krvné plynové monitory; monitory apnoe a ich príslušenstvá; pokrývky hlavy k výrobkom k apnoe v spánku; lekárske nástroje na meranie kysličníka uľičitého vo vydychovanom vzduchu a ich doplnky na použitie v pediatrii a pri starostlivosti o novorodencov; zariadenie na spracovanie signálov a reakcií na medzné hodnoty pri meraní tehu a jeho rytmu, nasycovania krvi kyslíkom a/alebo krvného tlaku, prístroje na meranie toho istého a snímače, káble, predzosilňovače a ich príslušenstvá používané v súvislosti s takýmito zariadeniami; prístroje na snímanie, záznam a monitorovanie fyziologických dát na zber kardiorepiračných a iných fyziologických dát; lekárske vybavenie na získavanie, záznam, spracovanie a zobrazovanie fyziologických dát, a to záznamníky, tabulátory a páskové skenery; snímače používané na meranie respirácie (dýchania) na diagnostikovanie spánkových porúch, a to najmä termistory priechodu zvuku; zverolekárske prístroje, a to prístroje na meranie zloženia krvi, tehu, jeho rytmu a nasýtenia krvi kyslíkom a perfúziou a príchytky na to isté; detské inkubátory a ohrievadlá; vybavenie na elektronické monitorovanie a sledovanie pacientov, a to vybavenie na monitorovanie srdca a respirácie a na monitorovanie a sledovanie teploty pokožky; elektronické vybavenie na monitorovanie a sledovanie prostredia, v ktorom sa nachádzajú pacienti, a to monitorovanie a sledovanie teploty a kyslíka; všetko toto vybavenie na monitorovanie a sledovanie na použitie v súvislosti s inkubátormi a ohrievadlami alebo bez nich; prístroje na monitorovanie a meranie pacientov a ich príslušenstvá.

(730) **NELCOR PURITAN BENNETT INC.**, 7280 Hacienda Drive, Pleasanton, California 94588-2719, US;

(210) 77-98
(220) 14.01.1998
(591) modrá, červená
(511) 9, 37, 42
(540)



(510) 9 - Diagnostické prístroje s výnimkou lekárskeho, elektrické zariadenia na diaľkové ovládanie priemyselných procesov, elektrodynamické zariadenia na diaľkové riadenie signalizácie, elektrické perá (na vizuálne zobrazovacie zariadenia), indikátory, integrované obvody, karty pamäťové a mikroprocesorové (v počítačoch), kmitometry, kompaktné disky, kompaktné disky (optické), kopírovacie zariadenia a stroje (fotografické, elektrostatické alebo termické), lasery (s výnimkou laserov na lekárske účely), magnetické médiá, magnetoskopy, manometre, meracie pomôcky, meracie prístroje, meracie zariadenia (elektrické), mikroprocesory, modemy, monito-

ry, monitory (programy), mostové váhy, optické čítače, optické prístroje a nástroje, periférne zariadenia počítačov, počítače, počítačové klávesnice, počítačové pamäte, počítačové programy (nahrané), počítačový softvér, polovodiče, presné meracie prístroje, presné váhy, rádio- a videoprijímače, prípojky (elektrotechnika), prístroje a nástroje na meranie objemu, procesory (centrálne procesorové jednotky), pyrometre, radary, regulátory (elektrické), riadiace panely, snímače (zariadenia na spracovanie údajov), spínače, teplomery s výnimkou lekárskeho, teplota (snímače), termostaty, zariadenia na meranie tlaku, transformátory (elektrotechnika), tranzistory, váhy, váhy (analytické), váhy (listové), prístroje a nástroje na váženie, stroje na váženie, zabezpečovacie zariadenia proti odcudzeniu, zbraňa, zosilňovače, zvukové poplašné zariadenia.

37 - Kancelárske stroje (montáž, údržba a opravy), montáž, údržba, opravy počítačov, poplašné systémy proti vlámaniu (inštalácia a opravy), stroje (montáž, údržba a opravy).

42 - Aktualizácia, inštalácia a spúšťanie počítačových programov, inžinierska činnosť, počítačové programovanie, poradenské služby v oblasti počítačového hardvéru, odborné poradenstvo s výnimkou obchodného, prenájom počítačov, prenájom počítačového softvéru, štúdium technických projektov, projektová činnosť, technický prieskum, tvorba softvéru, strojársky výskum, výskum a vývoj nových výrobkov.

(730) **ALYA, spol. s r. o., Poprad**, Jahodná 3396, 058 01 Poprad, SK;

(210) 78-98
(220) 14.01.1998
(511) 9, 37, 42
(540) **ALYA**

(510) 9 - Diagnostické prístroje s výnimkou lekárskeho, elektrické zariadenia na diaľkové ovládanie priemyselných procesov, elektrodynamické zariadenia na diaľkové riadenie signalizácie, elektrické perá (na vizuálne zobrazovacie zariadenia), indikátory, integrované obvody, karty pamäťové a mikroprocesorové (v počítačoch), kmitometry, kompaktné disky, kompaktné disky (optické), kopírovacie zariadenia a fotografické, elektrostatické alebo termické stroje, lasery (s výnimkou laserov na lekárske účely), magnetické médiá, magnetoskopy, manometre, meracie pomôcky, meracie prístroje, meracie zariadenia (elektrické), mikroprocesory, modemy, monitory, monitory (programy), mostové váhy, optické čítače, optické prístroje a nástroje, periférne zariadenia počítačov, počítače, počítačové klávesnice, počítačové pamäte, počítačové programy (nahrané), počítačový softvér, polovodiče, presné meracie prístroje, presné váhy, rádio- a videoprijímače, prípojky (elektrotechnika), prístroje a nástroje na meranie objemu, procesory (centrálne procesorové jednotky), pyrometre, radary, regulátory (elektrické), riadiace panely, snímače (zariadenia na spracovanie údajov), spínače, teplomery s výnimkou lekárskeho, teplota (snímače), termostaty, zariadenia na meranie tlaku, transformátory (elektrotechnika), tranzistory, váhy,

váhy (analytické), váhy (listové), prístroje a nástroje na váženie, stroje na váženie, zabezpečovacie zariadenia proti odcudzeniu, závažia, zosilňovače, zvukové poplašné zariadenia.

37 - Kancelárske stroje (montáž, údržba a opravy), počítače (montáž, údržba, opravy-), poplašné systémy proti vlámaniu (inštalácia a opravy), stroje (montáž, údržba a opravy).

42 - Aktualizácia, inštalácia a spúšťanie počítačových programov, inžinierska činnosť, počítačové programovanie, poradenské služby v oblasti počítačového hardvéru, odborné poradenstvo s výnimkou obchodného, prenájom počítačov, prenájom počítačového softvéru, štúdie technických projektov, projektová činnosť, technický prieskum, tvorba softvéru, strojársky výskum, výskum a vývoj nových výrobkov.

(730) **ALYA, spol. s r. o., Poprad**, Jahodná 3396, 058 01 Poprad, SK;

(210) 79-98
(220) 14.01.1998
(511) 41

(540) **DUNAJSKÝ POHÁR**

(510) 41 - Organizovanie športovo-zábavných súťaží.
(730) **Park kultúry a oddychu**, Nábr. arm. gen. L. Svobodu 3, 815 15 Bratislava, SK;

(210) 80-98
(220) 14.01.1998
(511) 18, 20, 22, 25, 28, 35
(540)



(510) 18 - Vybavenia na šport, turistiku a cestovanie, ako plecniaky, tašky, torby, vaky, tašky pre horolezcov, lovcov, turistov, školákov a študentov; tašky a kabely plážové, nákupné, cestovné; fadvinky.

20 - Spacie vaky.

22 - Stany; vrecia; vaky; obaly na športové náradie a náčinie, napríklad na veslá, pádla, lyže, golfové palice a pod., potreby na paraglajding; horolezecké úväzky.

25 - Odevy detské, pánske a dámske, najmä športové; turistické oblečenia a vybavenia, napríklad vetrovky, bundy, teplákové súpravy; textilné výrobky, napríklad spodná bielizeň, trenírky, triká, body, dresy; čapice a iné pokrývky hlavy, najmä športové; návleky pre lyžiarov a orientačných bežcov; športové odevné doplnky a športová a cvičebná obuv.

28 - Telocvičné náčinia a náradia; športové potreby, náradia na zimné športy, tenis a ďalšie športové hry, napríklad lyže, tenisové rakety; tovary plážové a kúpacie; zariadenia a náradia na fitness, posilňovanie a domáce cvičenie; potreby a vybavenia na surfing, vodné lyžovanie a ostatné vodné športy;

35 - Sprostredkovateľská činnosť v oblasti obchodu s uvedenými výrobkami.

(730) **Vlček Miroslav, Ing.**, Olpran 339/1, 783 51 Samotíšky, CZ;

(210) 81-98
(220) 14.01.1998
(511) 18, 20, 22, 25, 28, 35
(540)



(510) 18 - Vybavenia na šport, turistiku a cestovanie, ako plecniaky, tašky, torby, vaky, tašky pre horolezcov, lovcov, turistov, školákov a študentov; tašky a kabely plážové, nákupné, cestovné; fadvinky.

20 - Spacie vaky.

22 - Stany; vrecia; vaky; obaly na športové náradie a náčinie, napríklad na veslá, pádla, lyže, golfové palice a pod., potreby na paraglajding; horolezecké úväzky.

25 - Odevy detské, pánske a dámske, najmä športové; turistické oblečenia a vybavenia, napríklad vetrovky, bundy, teplákové súpravy; textilné výrobky, napríklad spodná bielizeň, trenírky, triká, body, dresy; čapice a iné pokrývky hlavy, najmä športové; návleky pre lyžiarov a orientačných bežcov; športové odevné doplnky a športová a cvičebná obuv.

28 - Telocvičné náčinia a náradia; športové potreby, náradia na zimné športy, tenis a ďalšie športové hry, napríklad lyže, tenisové rakety; tovary plážové a kúpacie; zariadenia a náradia na fitness, posilňovanie a domáce cvičenie; potreby a vybavenia na surfing, vodné lyžovanie a ostatné vodné športy;

35 - Sprostredkovateľská činnosť v oblasti obchodu s uvedenými výrobkami.

(730) **Vlček Miroslav, Ing.**, Olpran 339/1, 783 51 Samotíšky, CZ;

(210) 82-98
(220) 14.01.1998
(310) 2144491
(320) 10.09.1997
(330) GB
(511) 5

(540) **ZYFUZET**

(510) 5 - Farmaceutické prípravky a látky.

(730) **GLAXO GROUP LIMITED**, Glaxo Wellcome House, Berkeley Avenue, Greenford, Middlesex UB6 0NN, GB;

(210) 83-98
(220) 14.01.1998
(511) 5

(540) **CYTEFURAN**

(510) 5 - Farmaceutické prípravky a látky.

(730) **GLAXO GROUP LIMITED**, Glaxo Wellcome House, Berkeley Avenue, Greenford, Middlesex UB6 0NN, GB;

(210) 84-98
(220) 14.01.1998
(511) 7, 9, 11, 20
(540)



(510) 7 - Stroje a obrábacie stroje zaradené v tejto triede, motory (okrem motorov pre pozemné vozidlá), náradie a prístroje poháňané motorom, súkolesia a hnacie remene (nie pre pozemné vozidlá), poľnohospodárske stroje, liahne.

9 - Prístroje a nástroje vedecké, navigačné, geodetické, **elektrické** (vrátane na bezdrôtovú telegrafiu), fotografické, kinematografické, optické, prístroje a nástroje na váženie, meranie a signalizovanie, na účely kontrolné (inšpekčné), záchranné a na výučbu, automatické prístroje uvádzané do činnosti vhodným mince alebo známky, stroje na záznam, prenos a reprodukciu zvuku alebo obrazu, zapisovacie pokladnice a počítačacie stroje, hasiace prístroje, nosiče magnetických záznamov, zvukové disky, automaty na tovar, počítače, ich časti a príslušenstvo, vybavenie na spracovanie informácií a pre počítače, počítačové programy, batérie.

11 - Zariadenia osvetľovacie, vykurovacie, na výrobu pary, zariadenia na varenie, chladenie, sušenie, vetranie, na rozvod vody a zariadenia zdravotnícke.
20 - Nábytok, zrkadlá, rámy, výrobky z dreva, korku, trstiny, vrbového prútia, z rohoviny, kostí, slonoviny, z kostíc, korytnačiny, jantáru, perlete, morskej peny, náhradky všetkých týchto materiálov alebo náhradky z plastických hmôt, všetko zahrnuté v triede 20.

(730) **ITC Business, s. r. o.**, 664 52 Sokolnice 449, CZ;

(210) 86-98
(220) 14.01.1998
(511) 3
(540)



(510) 3 - Prípravky na starostlivosť o nechty, ako laky na nechty, vrchné (krycie) ochranné laky, základné (podkladové) laky, spreje na sušenie laku.

(730) **REVLON (SUISSE) S. A.**, Badenerstrasse 116, 8952 Schlieren, Zurich, CH;

(210) 87-98
(220) 14.01.1998
(511) 9

(540) **LAUREL**

(510) 9 - Stroje na počítanie mincí, stroje na triedenie mincí, stroje a zariadenia na počítanie a balenie

mincí, stroje na počítanie bankoviek, stroje a zariadenia na výdaj peňazí v hotovosti (bankomaty), stroje na páskovanie bankoviek.

(730) **LAUREL BANK MACHINES CO., LTD.**, 1-2, Toranomom 1-chome, Minato-ku, Tokyo, JP;

(210) 88-98
(220) 15.01.1998
(591) červená, čierna, žltá
(511) 29
(540)



(510) 29 - Zemiakové hranolčeky.

(730) **McCain, s. r. o.**, Heydukova 5, 811 08 Bratislava, SK;

(210) 90-98
(220) 15.01.1998
(511) 3, 29, 32

(540) **MIKA**

(510) 3 - Prípravky na bielenie a iné prostriedky, tuhé a tekuté mydlá, telové mydlá, vlasové a telové šampóny, prípravky na ľahké rozčesávanie vlasov, prípravky na ľahkú úpravu vlasov, prípravky na kúpele a peny do kúpeľov, dámske a pánske parfúmy a deodoranty, dámske a pánske toaletné vody, dámske a pánske kolínske vody, zubné pasty, zubné gély, ústne vody, umývacie pasty, regeneračné prípravky, telové krémy, opaľovacie prípravky, prípravky a emulzie na opaľovanie, masážne prípravky, umývacie, čistiace, bieliace, pracie prípravky, leštiace prípravky, dezinfekčné prípravky, prípravky na odmasťovanie kovov, nemrznúce kvapaliny do ostrekovačov vozidiel a na chladenie motorov, prípravky na čistenie a údržbu fasád a obkladov.

29 - Ovocie a zelenina konzervovaná, sušená a zaváraná, mlieko a mliečne výrobky, oleje a tuky jedlé.

32 - Pivo, minerálne vody, šumivé nápoje a iné nápoje nealkoholické, nápoje a šťavy ovocné, sirupy a iné prípravky.

(730) **MIKA, a. s.**, Skalka 1858, 560 02 Česká Třebová, CZ;

(210) 91-98
(220) 15.01.1998
(511) 3, 29, 32

(540) **MIKANO**

(510) 3 - Prípravky na bielenie a iné prostriedky, tuhé a tekuté mydlá, telové mydlá, vlasové a telové šampóny, prípravky na ľahké rozčesávanie vlasov, prípravky na ľahkú úpravu vlasov, prípravky na kúpele a peny do kúpeľov, dámske a pánske parfúmy a

deodoranty, dámske a pánske toaletné vody, dámske a pánske kolínske vody, zubné pasty, zubné gély, ústne vody, umývacie pasty, regeneračné prípravky, telové krémy, opaľovacie prípravky, prípravky a emulzie na opaľovanie, masážne prípravky, umývacie, čistiace, bieliace, pracie prípravky, leštiace prípravky, dezinfekčné prípravky, prípravky na odmasťovanie kovov, nemrznúce kvapaliny do ostrekovačov vozidiel a na chladenie motorov, prípravky na čistenie a údržbu fasád a obkladov.

29 - Ovocie a zelenina konzervovaná, sušená a zaváraná, mlieko a mliečne výrobky, oleje a tuky jedlé.

32 - Pivo, minerálne vody, šumivé nápoje a iné nápoje nealkoholické, nápoje a šťavy ovocné, sirupy a iné prípravky.

(730) **MIKA, a. s.**, Skalka 1858, 560 02 Česká Třebová, CZ;

(210) 92-98
(220) 15.01.1998
(511) 3, 29, 32

(540) **MIKA KISS**

(510) 3 - Prípravky na bielenie a iné prostriedky, tuhé a tekuté mydlá, telové mydlá, vlasové a telové šampóny, prípravky na ľahké rozčesávanie vlasov, prípravky na ľahkú úpravu vlasov, prípravky na kúpele a peny do kúpeľov, dámske a pánske parfumy a deodoranty, dámske a pánske toaletné vody, dámske a pánske kolínske vody, zubné pasty, zubné gély, ústne vody, umývacie pasty, regeneračné prípravky, telové krémy, opaľovacie prípravky, prípravky a emulzie na opaľovanie, masážne prípravky, umývacie, čistiace, bieliace, pracie prípravky, leštiace prípravky, dezinfekčné prípravky, prípravky na odmasťovanie kovov, nemrznúce kvapaliny do ostrekovačov vozidiel a na chladenie motorov, prípravky na čistenie a údržbu fasád a obkladov.

29 - Ovocie a zelenina konzervovaná, sušená a zaváraná, mlieko a mliečne výrobky, oleje a tuky jedlé.

32 - Pivo, minerálne vody, šumivé nápoje a iné nápoje nealkoholické, nápoje a šťavy ovocné, sirupy a iné prípravky.

(730) **MIKA, a. s.**, Skalka 1858, 560 02 Česká Třebová, CZ;

(210) 93-98
(220) 15.01.1998
(511) 3

(540) **KORALAN**

(510) 3 - Čistiaci prostriedok na koberce a textilie.

(730) **VD STYL, družstvo pro chemickou výrobu a služby**, Ohradní 28, 145 09 Praha 4, CZ;

(210) 96-98
(220) 15.01.1998
(511) 3

(540) **KLIR**

(510) 3 - Prípravky na čistenie a leštenie dlažok.

(730) **S. C. Johnson & Son, Inc.**, 1525 Howe Street, Racine, Wisconsin 53403-2236, US;

(210) 118-98
(220) 16.01.1998
(591) čierna, červená
(511) 36
(540)

 **GLOBAL SECURITIES INC.**

(510) 36 - Poistovníctvo, služby týkajúce sa financií a peňažníctva, služby týkajúce sa nehnuteľností.

(730) **GLOBAL MENKEL DEGERLER A. S.**, Maya Akar Center Buyukdere Caddesi 100-102, Esentepe 80280, Istanbul, Kat 15-16, TR;

(210) 119-98
(220) 16.01.1998
(511) 5

(540) **CAPITAN**

(510) 5 - Herbicidy, fungicidy a insekticidy.

(730) **E. I. du Pont de Nemours and Company**, 1007 Market Street, Wilmington, Delaware 19898, US;

(210) 120-98
(220) 16.01.1998
(511) 25
(540)

 **MERCURY**

(510) 25 - Odevy, obuv a pokrývky hlavy.

(730) **G. H. WARNER FOOTWEAR PLC**, Mercury House, Lea Road, Waltham Abbey, Essex EN9 1AT, GB;

(210) 121-98
(220) 16.01.1998
(511) 9, 16

(540) **INTEL TEAMSTATION**

(510) 9 - Počítačový hardvér a softvér na videokonferencie a s tým súvisiaca dokumentácia.

16 - Dokumentácia súvisiaca s počítačovým hardvérom a softvérom.

(730) **Intel Corporation (a Delaware corporation)**, 2200 Mission College Boulevard, Santa Clara 95052-8119 California, US;

(210) 122-98
(220) 16.01.1998
(511) 35, 42

(540)



(510) 35 - Reklama, reklamné agentúry, rozširovanie reklamných materiálov zákazníkom, rozširovanie reklamných oznamov, uverejňovanie reklamných textov, vzťahy s verejnosťou, sprostredkovanie predaja a nákupu reklamných tovarov.
42 - Grafický dizajn.

(730) **MULTI-GRAPH REKLAMA & KOMUNIKÁCIA**, Lazaretská 4, 811 08 Bratislava, SK;

(210) 125-98
(220) 16.01.1998
(511) 29, 30, 31, 35, 39
(540)

Liptovská mliekareň, a.s.

(510) 29 - Mäso, hydina a zverina, mäsové výťažky, konzervované, sušené a tepelne spracované ovocie a zelenina, rösoly, džemy, marmelády, ovocné zaváraniny, ovocné pretlaky, vajcia, jedlé oleje a tuky, mlieko, mliečne výrobky.

30 - Káva, čaj, kakao, cukor, ryža, kávové náhradky, múka a výrobky z obilia, chlieb, pekárské a cukrárske výrobky, zmrzliny, med, melasový sirup, kvasnice, prášky do pečiva, soľ, horčica, ocot, omáčky ako chuťové prísady, korenie.

31 - Čerstvé ovocie a zelenina.

35 - Sprostredkovanie v obchodnej činnosti s uvedenými tovarmi.

39 - Cestná nákladná doprava.

(730) **Liptovská mliekareň, a. s.**, 1. mája 124, 031 80 Liptovský Mikuláš, SK;

(210) 126-98
(220) 16.01.1998
(511) 29, 30, 31, 35, 39
(540)

Liptovská mliekareň, a.s.

(510) 29 - Mäso, hydina a zverina, mäsové výťažky, konzervované, sušené a tepelne spracované ovocie a zelenina, rösoly, džemy, marmelády, ovocné zaváraniny, ovocné pretlaky, vajcia, jedlé oleje a tuky, mlieko, mliečne výrobky.

30 - Káva, čaj, kakao, cukor, ryža, kávové náhradky, múka a výrobky z obilia, chlieb, pekárské a cukrárske výrobky, zmrzliny, med, melasový sirup, kvasnice, prášky do pečiva, soľ, horčica, ocot, omáčky ako chuťové prísady, korenie.

31 - Čerstvé ovocie a zelenina.

35 - Sprostredkovanie v obchodnej činnosti s uvedenými tovarmi.

39 - Cestná nákladná doprava.

(730) **Liptovská mliekareň, a. s.**, 1. mája 124, 031 80 Liptovský Mikuláš, SK;

(210) 127-98
(220) 16.01.1998
(511) 29, 30, 31, 35, 39
(540)



Liptovská mliekareň, a.s.

(510) 29 - Mäso, hydina a zverina, mäsové výťažky, konzervované, sušené a tepelne spracované ovocie a zelenina, rösoly, džemy, marmelády, ovocné zaváraniny, ovocné pretlaky, vajcia, jedlé oleje a tuky, mlieko, mliečne výrobky.

30 - Káva, čaj, kakao, cukor, ryža, kávové náhradky, múka a výrobky z obilia, chlieb, pekárské a cukrárske výrobky, zmrzliny, med, melasový sirup, kvasnice, prášky do pečiva, soľ, horčica, ocot, omáčky ako chuťové prísady, korenie.

31 - Čerstvé ovocie a zelenina.

35 - Sprostredkovanie v obchodnej činnosti s uvedenými tovarmi.

39 - Cestná nákladná doprava.

(730) **Liptovská mliekareň, a. s.**, 1. mája 124, 031 80 Liptovský Mikuláš, SK;

(210) 135-98
(220) 19.01.1998
(511) 35, 41, 42

(540) **VYTVÁRA NÁDHERNÚ BUDÚCNOSŤ ŽENÁM NA CELOM SVETE**

(510) 35 - Spoločenské stretnutia s cieľom predvádzať a ponúkať kozmetické prípravky, výrobky a prípravky na starostlivosť o pleť a pokožku.

41 - Tvorba a rozširovanie vzdelávacích materiálov z oblasti starostlivosti o pleť a pokožku, kozmetickej starostlivosti a kozmetických prípravkov a výrobkov.

42 - Poskytovanie poradenských a informačných služieb v oblasti starostlivosti o pleť a pokožku, kozmetickej starostlivosti a kozmetických prípravkov a výrobkov.

(730) **MARY KAY INC.**, 16251 Dallas Parkway, Dallas, Texas 75248, US;

(210) 136-98
(220) 19.01.1998
(511) 3

(540) **JE NA VÁS, ABY STE PREBÁDALI SVOJ ŽIVOT**

(510) 3 - Parfumy, kolínske vody, voňavkárske výrobky, kúpeľové a sprchovacie prípravky, najmä gély, mydlá, oleje, telové vody a mlieka, krémy a púdre.

(730) **MARY KAY INC.**, 16251 Dallas Parkway, Dallas, Texas 75248, US;

(210) 137-98
(220) 19.01.1998
(511) 5

(540) **SOLUNA**

(510) 5 - Farmaceutické prípravky, hypnotické sedatíva.
(730) **AMERICAN HOME PRODUCTS CORPORATION**, Five Giralda Farms, Madison, New Jersey 07940-0874, US;

(210) 138-98
(220) 19.01.1998
(511) 5

(540) **SYLEN**

(510) 5 - Farmaceutické prípravky, hypnotické sedatíva.
(730) **AMERICAN HOME PRODUCTS CORPORATION**, Five Giralda Farms, Madison, New Jersey 07940-0874, US;

(210) 139-98
(220) 19.01.1998
(511) 5

(540) **ZERENE**

(510) 5 - Farmaceutické prípravky, hypnotické sedatíva.
(730) **AMERICAN HOME PRODUCTS CORPORATION**, Five Giralda Farms, Madison, New Jersey 07940-0874, US;

(210) 140-98
(220) 19.01.1998
(511) 35

(540) **TO MAKE OURSELVES AS VALUABLE TO OUR CLIENTS AS THEY ARE TO US**

(510) 35 - Služby v oblasti vzťahov s verejnosťou, marketingové služby; prieskum trhu; propagačné služby; podpora predaja; profesionálne obchodné a podnikateľské poradenské a konzultačné služby; uverejňovanie propagačných a reklamných textov; poradenské, informačné a konzultačné služby vzťahujúce sa na uvedené služby a činnosti.

(730) **FLEISHMAN-HILLARD INC**, 200 North Broadway, St.Louis, Missouri 63102, US;

(210) 141-98
(220) 19.01.1998
(511) 35

(540) **FLEISHMAN-HILLARD**

(510) 35 - Služby v oblasti vzťahov s verejnosťou, marketingové služby; prieskum trhu; propagačné služby; podpora predaja; profesionálne obchodné a podnikateľské poradenské a konzultačné služby; uverejňovanie propagačných a reklamných textov; poradenské, informačné a konzultačné služby vzťahujúce sa na uvedené služby a činnosti.

(730) **FLEISHMAN-HILLARD INC**, 200 North Broadway, St.Louis, Missouri 63102, US;

(210) 142-98
(220) 20.01.1998
(511) 34
(540)



(510) 34 - Cigarety, tabak a tabakové výrobky, zapalovače, zápalky a potreby pre fajčiarov.

(730) **American-Cigarette Company (Overseas) Limited**, Grienbachstrasse 11, CH 6300 Zug, CH;

(210) 143-98
(220) 20.01.1998
(591) modrá, červená, biela, zlatá
(511) 34
(540)

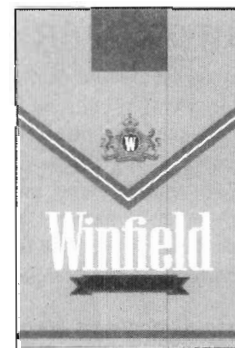

(510) 34 - Cigarety, tabak a tabakové výrobky, zapalovače, zápalky a potreby pre fajčiarov.

(730) **American-Cigarette Company (Overseas) Limited**, Grienbachstrasse 11, CH 6300 Zug, CH;

(210) 144-98
(220) 20.01.1998
(591) modrá, červená, biela, zlatá
(511) 34
(540)



(510) 34 - Cigarety, tabak a tabakové výrobky, zapalovače, zápalky a potreby pre fajčiarov.

(730) **American-Cigarette Company (Overseas) Limited**, Grienbachstrasse 11, CH 6300 Zug, CH;

(210) 145-98

(220) 20.01.1998

(511) 34

(540)



(510) 34 - Cigarety, tabak a tabakové výrobky, zapalovače, zápalky a potreby pre fajčiarov.

(730) **American-Cigarette Company (Overseas) Limited**, Grienbachstrasse 11, CH 6300 Zug, CH;

(210) 152-98

(220) 21.01.1998

(511) 5

(540) **WELLBUTRIN SR**

(510) 5 - Farmaceutické a liečivé prípravky a látky; farmaceutické prípravky a látky na liečenie a prevenciu chorôb alebo porúch centrálného nervového systému, farmaceutické prípravky a látky na liečenie alebo prevenciu chorôb alebo porúch centrálného nervového systému, farmaceutické prípravky nápomocné pri ukončení používania tabakových výrobkov; antidepresívne farmaceutické prípravky a látky.

(730) **THE WELLCOME FOUNDATION LIMITED**, Glaxo Wellcome House, Berkeley Avenue, Greenford, Middlesex UB6 0NN, GB;

(210) 153-98

(220) 21.01.1998

(511) 9

(540)

PEN*KEY

(510) 9 - Počítačové systémy, najmä príručné počítače, softvér a súvisiace periférne zariadenia používané na zber dát v distribučnom priemysle.

(730) **INTERMEC TECHNOLOGIES CORPORATION**, spol. org. a exist. podľa zákonov štátu Washington, 6001 36th Avenue West, Everett, Washington, WH, UŠ;

(210) 154-98

(220) 21.01.1998

(511) 9, 16, 37

(540) **NORAND**

(510) 9 - Počítačové zariadenia, ako príručné a prenosné počítačové terminály, tlačiarne, radiče, batérie, nabíjačky, modemy a rádioprijímače; aplikačné softvéry na správu inventára, umiestnenia produktov, uskladňovania a účtovníctva distribúcie tovaru.

16 - Počítačové manuály v tlačenej elektronickej podobe.

37 - Údržba, inštalácia a opravy počítačov.

(730) **INTERMEC TECHNOLOGIES CORPORATION**, spol. org. a exist. podľa zákonov štátu Washington, 6001 36th Avenue West, Everett, Washington, WH, US;

(210) 155-98

(220) 21.01.1998

(511) 18, 25, 28

(540)



(510) 18 - Usne, koženky a výrobky z týchto materiálov nezahrnuté v iných triedach; koža a tovar vyrobený z kože; surové kože; kufre a cestovné tašky; daždníky, slnečníky a vychádzkové palice; biče, stroje a sedlárske výrobky.

25 - Odevy, pančuchy, ponožky, obuv a pokrývky hlavy.

28 - Hry a hračky; telocvičné a športové potreby všetkých druhov patriace do triedy 28 s výnimkou odevov.

(730) **SLAZENGERS LIMITED**, Maxfli Court, Riverside Way, Camberley Surrey GU15 3YL, GB;

(210) 156-98

(220) 21.01.1998

(511) 41

(540) **ZÁMOCKÉ HRY ZVOLENSKÉ**

(510) 41 - Organizovanie divadelného festivalu pozostávajúceho z činoherných predstavení, predstavení pre deti, operných predstavení, koncertov, nekomerčných výstav.

(730) **Stredoslovenské štátne divadlo, DJGT**, Divadelná 3, 960 77 Zvolen, SK;

(210) 159-98

(220) 22.01.1998

(591) žltá, čierna

(511) 29, 30, 31

(540)

AGROREÁL
a.s.

(510) 29 - Mäso, hydina, vajcia, mlieko a mliečne výrobky.

30 - Múka a výrobky z obilia.

31 - Poľnohospodárske, záhradkárské lesné produkty a obilniny patriace do triedy 31, živé zvieratá,

čerstvé ovocie a zelenina, semená, rastliny a kvety,
potrava pre zvieratá.
(730) **AGROREÁL, a. s.**, Ružová 10, 076 31 Streda nad
Bodrogom, SK;

(210) 161-98
(220) 22.01.1998
(511) 5

(540) **CERIMA**

(510) 5 - Farmaceutické prípravky a látky.
(730) **ASTRA AKTIEBOLAG**, Västra Mälarehamnen 9,
S-151 85 Södertälje, SE;

(210) 162-98
(220) 22.01.1998
(511) 5

(540) **RAPHEX**

(510) 5 - Farmaceutické prípravky a látky.
(730) **ASTRA AKTIEBOLAG**, Västra Mälarehamnen 9,
S-151 85 Södertälje, SE;

(210) 163-98
(220) 23.01.1998
(511) 21

(540) **TUFTOP**

(510) 21 - Keramické dosky, tepelnoodolné rohože a pod-
ložky na použitie v domácnosti.
(730) **Tuftop Limited**, 10 Queensway, Stem Lane Indus-
trial Estate, New Milton, Hampshire BH25 5NN,
GB;

(210) 164-98
(220) 23.01.1998
(310) 75/330777

(320) 25.07.1997

(330) US

(511) 9

(540) **ACTIVESYNC**

(510) 9 - Počítačové programy, najmä operačné systémo-
vé programy a úžitkové programy, počítačové prog-
ramy na riadenie komunikácií a na výmenu údajov
medzi počítačmi.
(730) **Microsoft Corporation**, One Microsoft Way,
Redmond, Washington 98052-6399, US;

(210) 191-98
(220) 28.01.1998
(511) 4
(540)

BPAL22

(510) 4 - Ekologické palivo do vznetrových motorov.
(730) **HPJ, spol. s r. o.**, Zlín, CZ;

(210) 193-98
(220) 31.03.1999
(511) 12, 35
(540)

LKT

(510) 12 - Lesné kolesové traktory.
35 - Reklamná činnosť na výrobky tr. 12.
(730) **ZTS TEES Lesné traktory, a. s.**, Ul. Štefana Fur-
deka 270/12, 028 01 Trstená, SK;

(210) 196-98
(220) 28.01.1998
(511) 41, 42
(540)

CertConsult

(510) 41 - Vzdelávanie v oblasti systémov riadenia kvali-
ty, školiaca činnosť v oblasti manažérstva kvality;
zabezpečovanie výcvikov, kurzov a školení v oblas-
ti systémov riadenia kvality.
42 - Služby v oblasti vedy a priemyslu pri zabezpe-
čovaní systémov riadenia kvality, nezávislé previer-
ky systémov riadenia kvality, poradenská a konzul-
tačná činnosť v oblasti certifikácie výrobkov, pora-
denské a konzultačné služby pri zavádzaní a zlepšo-
vaní systémov riadenia kvality.
(730) **Matys Ivan, Ing.**, Mládežnícka 24, 974 01 Banská
Bystrica, SK;

(210) 211-98
(220) 29.01.1998
(511) 29

(540) **Gazdovská šunka**

(510) 29 - Varený mäsový výrobok.
(730) **Paksi Marián**, Textilná 30, 934 01 Levice, SK;

(210) 230-98
(220) 30.01.1998
(511) 16, 35, 42
(540)



SILVA TRADE

(510) 16 - Baliaci papier, blahoprajné pohľadnice, brožú-
ry, ceruzky, cifry, časopisy, dátumové pečiatky, dia-
gramy, etikety, fotografie, grafické zobrazenia, gu-
my na kancelárske účely, hracie karty, kalamáre, ka-
lendáre, kancelárske svorky, katalógy, korekčný at-
rament, lepenkové alebo papierové škatule, lepiace

pásy, lístky, listový papier, maliarske štetce, mapy, nálepky na kancelárske účely alebo na použitie v domácnosti, obálky, obaly na doklady, obrazy, obrúsky, obtačky, otvárače na listy, oznámenia alebo papiernický tovar, papierenský tovar, papierové podložky pod poháre, papierové rolety, papierové spinky, paragóny, pečate, pečiatky, perá, peračníky, písacie potreby, plniace perá, podložky na písanie, podložky pod pivové poháre, podnosy na listy, zariadenia, pravítka, pretlače, priesvitky, papierové prikrývky na stôl, puzdrá na písacie potreby, reklamné tabule z kartónu, papiera alebo lepenky, skrinky na kancelárske potreby, stojany na fotografie, stojany na perá alebo ceruzky, školské potreby, trhacie kalendáre, plastové fólie na balenie, vložky, výrobky z kartónu a lepenky, záložky do kníh, zástavky papierové, zvlhčovače.

35 - Reklama.

42 - Tlač, tlačenie, ofsetová tlač, ofsetové tlačenie.

(730) **Holík Juraj, Ing.** - **SILVA TRADE**, Radničné nám. 379/18, 929 01 Dunajská Streda, SK;

(210) 290-98

(220) 06.02.1998

(511) 1, 2, 6, 7, 9, 11, 12, 17, 22

(540)

ELIT
originálne autodiely

(510) 1 - Brzdové kvapaliny.

2 - Oleje (antikorozívne).

6 - Spony kovové.

7 - Alternátory, štartéry motorov a hnacích strojov, filtre (časti strojov alebo motorov), filtre na čistenie a chladenie vzduchu do motorov, výfuky motorov, zapalovacie sviečky do spaľovacích motorov, žeraviace sviečky do dieselových motorov, remene na motory a hnacie stroje, chladiče do motorov a hnacích strojov, krúžky (piestne), piesty ako časti strojov, čerpadlá (ako časti strojov, motorov).

9 - Batérie elektrické do automobilov, termostaty do dopravných prostriedkov.

11 - Svetlá na autá, svetlá automobilových smeroviek, svetlomety na vozidlá.

12 - Tlmiče automobilov, reťaze protišmykové, brzdové čeluste do vozidiel, brzdové diely do vozidiel, brzdové obloženia do vozidiel, spojky do pozemných vozidiel, riadenie do vozidiel (volanty), pružiny závesov do automobilov, stierače, ložiskové čapy náprav, hriadele prevodové do pozemných vozidiel, nosiče lyží na autá.

17 - Hadice s výnimkou kovových, tesnenia (tesniace krúžky), tesnenia, chladiče automobilov (spojovacie hadice).

22 - Káble s výnimkou kovových.

(730) **ELIT SLOVAKIA, spol. s r. o.**, Stará Vajnorská 39, 831 04 Bratislava, SK;

(210) 291-98

(220) 06.02.1998

(511) 1, 2, 6, 7, 9, 11, 12, 17, 22

(540)

PARTNER
ELIT
originálne autodiely

(510) 1 - Brzdové kvapaliny.

2 - Oleje (antikorozívne).

6 - Spony kovové.

7 - Alternátory, štartéry motorov a hnacích strojov, filtre (časti strojov alebo motorov), filtre na čistenie a chladenie vzduchu do motorov, výfuky motorov, zapalovacie sviečky do spaľovacích motorov, žeraviace sviečky do dieselových motorov, remene na motory a hnacie stroje, chladiče do motorov a hnacích strojov, krúžky (piestne), piesty ako časti strojov, čerpadlá (ako časti strojov, motorov).

9 - Batérie elektrické do automobilov, termostaty do dopravných prostriedkov.

11 - Svetlá na autá, svetlá automobilových smeroviek, svetlomety na vozidlá.

12 - Tlmiče automobilov, reťaze protišmykové, brzdové čeluste do vozidiel, brzdové diely do vozidiel, brzdové obloženia do vozidiel, spojky do pozemných vozidiel, riadenie do vozidiel (volanty), pružiny závesov do automobilov, stierače, ložiskové čapy náprav, hriadele prevodové do pozemných vozidiel, nosiče lyží na autá.

17 - Hadice s výnimkou kovových, tesnenia (tesniace krúžky), tesnenia, chladiče automobilov (spojovacie hadice).

22 - Káble s výnimkou kovových.

(730) **ELIT SLOVAKIA, spol. s r. o.**, Stará Vajnorská 39, 831 04 Bratislava, SK;

(210) 294-98

(220) 06.02.1998

(511) 35, 41, 42

(540)

KOŠICKÁ
MÓDNA
SHOW

(510) 35 - Predvádzanie tovaru, vzťahy s verejnosťou, podpora predaja pre tretie osoby.

41 - Organizovanie súťaží.

42 - Usporadúvanie a prevádzkovanie výstav, informácie o móde, fotografovanie, nahrávanie videozáznamu.

(730) **Sýkora Ján, Ing.** - **MYOTIS**, Aténska 6, 040 13 Košice, SK;

(210) 296-98

(220) 09.02.1998

(511) 18, 22, 24, 25

(540) **DEKORTEX**

(510) 18 - Úsne, koženky a výrobky z týchto materiálov nezahrnuté v iných triedach.

22 - Materiály na čalúnenie a vypchávanie okrem gumy a plastov.

24 - Textilie a textilné výrobky, ktoré nie sú zahrnuté v iných triedach, posteľné prikrývky a obrusy.

25 - Odevy, obuv a klobučnícke výrobky.

(730) **Coimex, a. s.**, Partizánska cesta č. 3, 974 01 Banská Bystrica, SK;

(210) 402-98

(220) 19.02.1998

(591) biela, modrá, červená

(511) 29

(540)



(510) 29 - Syry.

(730) **RAJO, akciová spoločnosť**, Studená 35, 823 55 Bratislava, SK;

(210) 405-98

(220) 19.02.1998

(511) 30

(540) **SILOPAN**

(510) 30 - Krekery (slané pečivo); ryžový koláč; cestá; cestoviny; nekysnutý chlieb; sušienky, sucháre, keksy, biskvity; mliečna ovsená kaša; oblátky; sladké žemle; výrobky z obilnín; cukrovinky; kukuričné vločky; pukance; pukance kukuričné; palacinky; jedlé ozdoby na torty; jedlé ozdoby na zákusky; perníky, medovníky; potravinárska múka; kukuričná múka; kukuričný škrob; jedlá z jačmeňa; sójová múka; vyrážková pšeničná múka; múčne potraviny; príchuti do koláčov a zákuskov s výnimkou éterických olejov; cestá na koláče; lístkové cesto; maslové, tukové cesto; lepok; krúpy na ľudskú spotrebu; makaróny; mletá kukurica; pražená kukurica; výrobky z múky; niťovky; rezance; mletý jačmeň; sendviče; pečivo; pizza; zemiaková múčka na ľudskú spotrebu; špagety; torty; mletý ovos; lúpaný ovos; ovsená potrava; ovsené vločky; ovsená múka; lupienky, vločky (obilninové).

(730) **Považské mlyny a cestovinárne, spol. s r. o.**, Hurbanova 21, 921 35 Piešťany, SK;

(210) 407-98

(220) 19.02.1998

(511) 30

(540) **PANVITA**

(510) 30 - Krekery (slané pečivo); ryžový koláč; cestá; cestoviny; nekysnutý chlieb; sušienky, sucháre, keksy, biskvity; mliečna ovsená kaša; oblátky; sladké žemle; výrobky z obilnín; cukrovinky; kukuričné vločky; pukance; pukance kukuričné; palacinky; jedlé ozdoby na torty; jedlé ozdoby na zákusky; perníky, medovníky; potravinárska múka; kukuričná múka; kukuričný škrob; jedlá z jačmeňa; sójová múka; vyrážková pšeničná múka; múčne potraviny; príchuti do koláčov a zákuskov s výnimkou éterických olejov; cestá na koláče; lístkové cesto; maslové, tukové cesto; lepok; krúpy na ľudskú spotrebu; makaróny; mletá kukurica; pražená kukurica; výrobky z múky; niťovky; rezance; mletý jačmeň;

sendviče; pečivo; pizza; zemiaková múčka na ľudskú spotrebu; špagety; torty; mletý ovos; lúpaný ovos; ovsená potrava; ovsené vločky; ovsená múka; lupienky, vločky (obilninové).

(730) **Považské mlyny a cestovinárne, spol. s r. o.**, Hurbanova 21, 921 35 Piešťany, SK;

(210) 409-98

(220) 19.02.1998

(511) 3

(540) **DEXA**

(510) 3 - Čistiace prípravky, namáčacie prípravky, odmasťovacie prípravky s výnimkou prípravkov na použitie vo výrobnom procese, zjasňovacie prípravky pre domácnosť, pracie prípravky.

(730) **Horváth Pavel, Ing. - PERFEKT**, K. Marxa 30, 934 01 Levice, SK;

(210) 414-98

(220) 19.02.1998

(511) 16

(540) **KRÁSY SLOVENSKA**

(510) 16 - Časopisy, periodiká, noviny, publikácie, knihy.

(730) **Klub slovenských turistov**, Junácka 6, 832 80 Bratislava, SK;

(210) 421-98

(220) 20.02.1998

(511) 5

(540) **CELEBRA**

(510) 5 - Farmaceutické prípravky majúce povahu protizápalových analgetík.

(730) **G. D. SEARLE & CO.**, spol. podľa zákonov štátu Delaware, 5200 Old Orchard Road, Skokie, Illinois, US;

(210) 423-98

(220) 20.02.1998

(511) 5

(540) **CELEBEX**

(510) 5 - Farmaceutické prípravky majúce povahu protizápalových analgetík.

(730) **G. D. SEARLE & CO.**, spol. podľa zákonov štátu Delaware, 5200 Old Orchard Road, Skokie, Illinois, US;

(210) 424-98

(220) 20.02.1998

(511) 25

(540)

Amway
FASHION
FOR LEGS

(510) 25 - Pleteniny, tkaniny, pančuchový tovar, ako pančuchy a pančuchové nohavice.

(730) **Amway Corporation**, spoločnosť zriadená podľa zákonov štátu Michigan, 7575 Fulton Street East, Ada, Michigan 49355-0001, US;

(210) 426-98
(220) 20.02.1998
(511) 3

(540) **KAO BIORE**

(510) 3 - Kozmetické prípravky, krémy určené na starostlivosť o pleť, mlieka určené na starostlivosť o pleť, pleťové vody, mlieka na čistenie, prípravky na odstraňovanie mejkapu, kozmetické masky, mydlá, prípravky na umývanie tváre, telové šampóny a antiperspiranty.

(730) **KAO KABUSHIKI KAISHA (KAO CORPORATION)**, 14-10, Nihonbashi Kayaba-cho, 1-chome, Chuo-ku, Tokyo, JP;

(210) 427-98
(220) 20.02.1998
(511) 25

(540) **KLIMATEX**

(510) 25 - Pletená bielizeň a športové ošatenie.

(730) **Výzkumný ústav pletářský, akciová společnost**, Šujanovo náměstí 3, 658 61 Brno, CZ;

(210) 428-98
(220) 20.02.1998
(511) 25
(540)



(510) 25 - Pletená bielizeň a športové ošatenie.

(730) **Výzkumný ústav pletářský, akciová společnost**, Šujanovo náměstí 3, 658 61 Brno, CZ;

(210) 442-98
(220) 23.02.1998
(511) 35, 36, 37
(540)



(510) 35 - Reklamná činnosť.
36 - Prenájom nehnuteľností; lízing spojený s financovaním.
37 - Prenájom stavebných zariadení, strojov a nástrojov; vykonávanie inžinierskych, priemyselných,

bytových, občianskych a dopravných stavieb; hydroizolačné a tepelnoizolačné práce.

(730) **Anti AQUA, s. r. o.**, Javorová 6, 010 01 Žilina, SK;

(210) 443-98
(220) 23.02.1998
(310) 128459
(320) 16.12.1997
(330) CZ
(511) 10

(540) **MICRO FINE**

(510) 10 - Injekčné striekačky.

(730) **GAMA, a. s.**, Průmyslová 2a, 370 67 České Budějovice, CZ;

(210) 444-98
(220) 23.02.1998
(310) 128461
(320) 16.12.1997
(330) CZ
(511) 10

(540) **GAMA FINE**

(510) 10 - Injekčné striekačky.

(730) **GAMA, a. s.**, Průmyslová 2a, 370 67 České Budějovice, CZ;

(210) 445-98
(220) 23.02.1998
(310) 128460
(320) 16.12.1997
(330) CZ
(511) 10

(540) **GAMA MICRO FINE**

(510) 10 - Injekčné striekačky.

(730) **GAMA, a. s.**, Průmyslová 2a, 370 67 České Budějovice, CZ;

(210) 450-98
(220) 23.02.1998
(511) 32

(540) **PRIGAT**

(510) 32 - Pivá, minerálne a šumivé vody a iné nealkoholické nápoje, ovocné nápoje a ovocné šťavy, sirupy a iné prípravky na zhotovovanie nápojov.

(730) **GAT GIVAT CHAIM, COOPERATIVE SOCIETY FOR PRESERVATION OF AGRICULTURAL PRODUCTS LTD.**, Givat Chaim, 38100, IL;

(210) 458-98
(220) 24.02.1998
(511) 33

(540) **GARNET POINT**

(510) 33 - Alkoholické nápoje s výnimkou piva.

(730) **E. & J. Gallo Winery**, 600 Yosemite Boulevard, Modesto, California, US;

(210) 460-98
(220) 25.02.1998
(511) 3

(540) **ENRICH**

(510) 3 - Mydlá, parfumériové výrobky, vonné oleje, kozmetika, vlasové vody, prípravky na čistenie a skrásťovanie pleti, pokožky a vlasov.

(730) **The Procter & Gamble Company**, spoločnosť zriadená podľa zákonov štátu Ohio, One Procter & Gamble Plaza, Cincinnati, Ohio, US;

(210) 462-98
(220) 25.02.1998
(511) 9, 10, 25
(540)



(510) 9 - Ochranná obuv proti žiareniu, ohňu a iným nebezpečenstvám.

10 - Ortopedická obuv.

25 - Obuv a komponenty na jej výrobu, dreváky, espadrily (sandále s pláteným zvrškom), futbalová obuv, galoše, gymnastické cvičky, kovanie na obuv, kovové časti na obuv, obuv na kúpanie, lyžiarske topánky, podpätky na obuv, protišmykové prostriedky na obuv, špičky na obuv, opasky, papuče, plážová obuv, podošvy na obuv, rámy na obuv, kožené rukavice, sandále, šnurovacie topánky, športová obuv, celé topánky, detské, dámske a pánske topánky, poltopánky, mokasíny, kozáčky, dámske čižmičky, lodičky, vnútorné podošvy, vychádzková obuv.

(730) **JASPOL EXPORT-IMPORT, spol. s r. o.**, R. Jašíka 158/8, 958 01 Partizánske, SK;

(210) 465-98
(220) 25.02.1998
(511) 9, 10, 25

(540) **Značka Vašich krokov**

(510) 9 - Ochranná obuv proti žiareniu, ohňu a iným nebezpečenstvám.

10 - Ortopedická obuv.

25 - Obuv a komponenty na jej výrobu, dreváky, espadrily (sandále s pláteným zvrškom), futbalová obuv, galoše, gymnastické cvičky, kovanie na obuv, kovové časti na obuv, obuv na kúpanie, lyžiarske topánky, podpätky na obuv, protišmykové prostriedky na obuv, špičky na obuv, opasky, papuče, plážová obuv, podošvy na obuv, rámy na obuv, kožené rukavice, sandále, šnurovacie topánky, športová obuv, celé topánky, detské, dámske a pánske topánky, poltopánky, mokasíny, kozáčky, dámske čižmičky, lodičky, vnútorné podošvy, vychádzková obuv.

(730) **JASPOL EXPORT-IMPORT, spol. s r. o.**, R. Jašíka 158/8, 958 01 Partizánske, SK;

(210) 466-98
(220) 25.02.1998
(511) 29, 30
(540)

Supertanier

(510) 29 - Sušené prípravky do polievok; vopred pripravené zmesi, polievkové múčky, polievkové kocky, polievkové tablety, ozdoby do polievok; mäsové výtlačky, rybie výtlačky, hydinové a rastlinné výtlačky.

30 - Korenie.

(730) **Knorr-Naehrmittel Aktiengesellschaft**, Thayngen, CH;

(210) 467-98
(220) 25.02.1998
(591) žltá, zelená, hnedá, modrá, červená, čierna
(511) 33
(540)

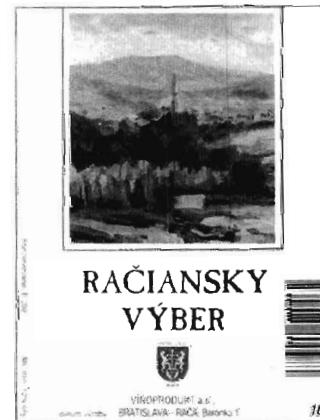

(510) 33 - Alkoholické nápoje - víno.

(730) **VÍNOPRODUKT, a. s., BRATISLAVA**, Barónka 1, 835 02 Bratislava, SK;

(210) 469-98
(220) 25.02.1998
(591) žltá, zelená, hnedá, červená, čierna
(511) 33
(540)

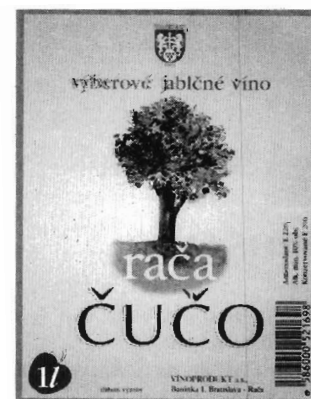

(510) 33 - Alkoholické nápoje - víno.
 (730) **VÍNOPRODUKT, a. s., BRATISLAVA**, Barónka
 1, 835 02 Bratislava, SK;

(210) 476-98
 (220) 25.02.1998
 (511) 35
 (540)

(210) 470-98
 (220) 25.02.1998
 (511) 29, 30, 31, 35, 39
 (540)

Doslova kúsok Liptova

(510) 29 - Mlieko, mliečne výrobky, mäso, ryby, hydina a zverina, mäsové výťažky, konzervované, sušené a tepelne spracované ovocie a zelenina, rôsoly, džemy, marmelády, ovocné zaváraniny, ovocné pretlaky, vajcia, jedlé oleje a tuky.

30 - Káva, čaj, kakao, cukor, ryža, kávové náhradky, múka a výrobky z obilia, chlieb, pekárske a cukrárske výrobky, zmrzliny, med, melasový sirup, kvasnice, prášky do pečiva, soľ, horčica, ocot, omáčky ako chuťové prísady, korenie.

31 - Čerstvé ovocie a zelenina.

35 - Sprostredkovanie obchodnej činnosti s uvedenými tovarmi.

39 - Cestná nákladná doprava.

(730) **Liptovská mliekareň, a. s.**, 1. mája 124, 031 80 Liptovský Mikuláš, SK;

(210) 472-98
 (220) 25.02.1998
 (591) červená, modrá, bledomodrá, žltohnedá, čierna, biela, fialová, zelená
 (511) 29
 (540)



(510) 29 - Syry.
 (730) **Liptovská mliekareň, a. s.**, 1. mája 124, 031 80 Liptovský Mikuláš, SK;

(210) 475-98
 (220) 25.02.1998
 (511) 19, 37

HYDROSAN

(510) 19 - Asfaltový izolačný pás pre stavebníctvo.
 37 - Vykonávanie stavebných a technologických izolácií, izolačné služby.

(730) **AssiDomän Packaging Štúrovo, a. s.**, Továrenská 1, 943 03 Štúrovo, SK;



(510) 35 - Usporiadanie veľtrhov a výstav (komerčné).
 (730) **Incheba, a. s.**, Viedenská cesta 7, 852 51 Bratislava, SK;

(210) 483-98
 (220) 26.02.1998
 (511) 9, 10, 25
 (540)



(510) 9 - Ochranná obuv proti žiareniu, ohňu a iným nebezpečenstvám.

10 - Ortopedická obuv.

25 - Obuv a komponenty na jej výrobu, dreváky, espadrily (sandále s pláteným zvrškom), futbalová obuv, galoše, gymnastické cvičky, kovanie na obuv, kovové časti na obuv, obuv na kúpanie, lyžiarske topánky, podpätky na obuv, protišmykové prostriedky na obuv, špičky na obuv, opasky, papuče, plážová obuv, podošvy na obuv, rámy na obuv, kožené rukavice, sandále, šnurovacie topánky, športová obuv, celé topánky, detské, dámske a pánske topánky, poltopánky, mokasíny, kozáčky, dámske čižmičky, loďičky, vnútorné podošvy, vychádzková obuv.

(730) **JASPOL EXPORT-IMPORT, spol. s r. o.**, R. Jašíka 158/8, 958 01 Partizánske, SK;

(210) 484-98
 (220) 26.02.1998
 (511) 9, 10, 25

BEAVER

(510) 9 - Ochranná obuv proti žiareniu, ohňu a iným nebezpečenstvám.

10 - Ortopedická obuv.

25 - Obuv a komponenty na jej výrobu, dreváky, espadrily (sandále s pláteným zvrškom), futbalová obuv, galoše, gymnastické cvičky, kovanie na obuv, kovové časti na obuv, obuv na kúpanie, lyžiarske topánky, podpätky na obuv, protišmykové prostriedky na obuv, špičky na obuv, opasky, papuče, plážová obuv, podošvy na obuv, rámy na obuv, kožené rukavice, sandále, šnurovacie topánky, športová obuv, celé topánky, detské, dámske a pánske topánky, poltopánky, mokasíny, kozáčky, dámske čižmičky, loďičky, vnútorné podošvy, vychádzková obuv.

(730) **JASPOL EXPORT-IMPORT, spol. s r. o.**, R. Jašíka 158/8, 958 01 Partizánske, SK;

(210) 485-98
(220) 26.02.1998
(511) 9, 10, 25
(540)



(510) 9 - Ochranná obuv proti žiareniu, ohňu a iným nebezpečenstvám.

10 - Ortopedická obuv.

25 - Obuv a komponenty na jej výrobu, dreváky, espadrily (sandále s pláteným zvrškom), futbalová obuv, galoše, gymnastické cvičky, kovanie na obuv, kovové časti na obuv, obuv na kúpanie, lyžiarske topánky, podpätky na obuv, protišmykové prostriedky na obuv, špičky na obuv, opasky, papuče, plážová obuv, podošvy na obuv, rámy na obuv, kožené rukavice, sandále, šnurovacie topánky, športová obuv, celé topánky, detské, dámske a pánske topánky, poltopánky, mokasíny, kozáčky, dámske čižmičky, loďičky, vnútorné podošvy, vychádzková obuv.

(730) **JASPOL EXPORT-IMPORT, spol. s r. o.**, R. Jašíka 158/8, 958 01 Partizánske, SK;

(210) 491-98
(220) 27.02.1998
(511) 9
(540)

DiskShare

(510) 9 - Počítačový softvér a počítačový softvér na integrovanie rôznych operačných systémov.

(730) **INTERGRAPH CORPORATION**, spoločnosť organizovaná podľa zákonov štátu Delaware, Huntsville, Alabama 35894-0001, US;

(210) 492-98
(220) 27.02.1998
(511) 9, 16

(540) POWERED BY AMIGA

(510) 9 - Prístroje a nástroje vedecké, navigačné, zeme-meračské, elektrické, fotografické, kinematografické, optické, signalizačné, kontrolné, záchranné, vzdelávacie, prístroje a nástroje na meranie a váženie; prístroje na nahrávanie, prenos a reprodukciu zvuku alebo obrazu; magnetické nosiče údajov, záznamové disky; predajné automaty a mechanizmy prístrojov uvádzaných do činnosti vhođením mince; registračné pokladnice, počítacie stroje, zariadenia na spracovanie údajov a počítače, periférne zariadenia počítačov, počítačové operačné systémy, tlačiarne k počítačom, počítačové klávesnice, počítačové pamäte, počítačové programy nahrané, počítačový softvér; hasiace prístroje.

16 - Príručky, návody.

(730) **Amiga Development LLC**, 600 North Derby Lane, North Sioux City, South Dakota 57049, US;

(210) 493-98
(220) 27.02.1998
(310) 15632/1997
(320) 30.10.1997
(330) HK
(591) zelená, biela, žltá, zlatá, oranžová
(511) 3
(540)



(510) 3 - Prípravky na starostlivosť o vlasy a telo.

(730) **COLGATE-PALMOLIVE COMPANY**, 300 Park Avenue, New York, New York, US;

(210) 494-98
(220) 27.02.1998
(310) 15631/1997
(320) 30.10.1997
(330) HK
(591) zelená, biela, sivá, strieborná, červená, ružová, oranžová, žltá
(511) 3
(540)



(510) 3 - Prípravky na starostlivosť o vlasy a telo.

(730) **COLGATE-PALMOLIVE COMPANY**, 300 Park Avenue, New York, New York, US;

(210) 495-98
(220) 27.02.1998
(511) 5

(540) **TIVATOR**

(510) 5 - Farmaceutické prípravky, farmaceutické prípravky na liečenie a posilnenie imunitného systému.

(730) **AMERICAN HOME PRODUCTS CORPORATION**, Five Giralda Farms, Madison, New Jersey 07940-0874, US;

(210) 496-98
(220) 27.02.1998
(511) 5

(540) **LERAKON**

(510) 5 - Farmaceutické prípravky, farmaceutické prípravky na liečenie a posilnenie imunitného systému.

(730) **AMERICAN HOME PRODUCTS CORPORATION**, Five Giralda Farms, Madison, New Jersey 07940-0874, US;

(210) 497-98
(220) 27.02.1998
(511) 5

(540) **XIIKIN**

(510) 5 - Farmaceutické prípravky, farmaceutické prípravky na liečenie a posilnenie imunitného systému.

(730) **AMERICAN HOME PRODUCTS CORPORATION**, Five Giralda Farms, Madison, New Jersey 07940-0874, US;

(210) 498-98
(220) 27.02.1998
(310) 75/355.575
(320) 12.09.1997
(330) US
(511) 5

(540) **KLerval**

(510) 5 - Farmaceutické prípravky, farmaceutické prípravky na liečenie kardiovaskulárnych porúch.

(730) **RHONE-POULENC RORER INTERNATIONAL (HOLDINGS) INC.**, 3711 Kennett Pike, Suite 200, Greenville, Delaware, US;

(210) 522-98
(220) 02.03.1998
(511) 35, 37, 42
(540)



(510) 35 - Reklama, reklamné agentúry, rozširovanie letákov, prospektov, tlačív, vzoriek a iných reklamných materiálov zákazníkom, vydávanie a aktualizovanie reklamných materiálov, rozširovanie reklamných alebo inzertných oznamov, prenájom reklamných plôch, uverejňovanie reklamných textov, reprogra-

fia dokumentov, rozhlasová reklama, služby a poradenstvo v obchodnej činnosti, spracovanie textov, televízna reklama, vydávanie reklamných alebo náborových textov, kopírovanie, kopírovanie alebo rozmnožovanie dokumentov, dokladov atď.

37 - Maľovanie a opravy reklamných tabúl.

42 - Tlač, tlačenie.

(730) **Žilavý Milan, Dr. - DANUBIASERVIS**, Grösslingova 50, 811 09 Bratislava, SK;

(210) 523-98
(220) 02.03.1998
(511) 1

(540) **DUMAG**

(510) 1 - Kvapalnú dusíkatú hnojivo - horečnatý koncentrát.

(730) **DUSLO, a. s.**, 927 03 Šaľa, SK;

(210) 526-98
(220) 02.03.1998
(511) 30
(540)



(510) 30 - Chuťová a koreninová prísada do nálevu na konzervovanie zeleniny.

(730) **Vido, spol. s r. o.**, Halašova 37, 831 03 Bratislava, SK;

(210) 527-98
(220) 02.03.1998
(591) modrá, biela
(511) 35
(540)



(510) 35 - Podpora predaja pre tretie osoby, prieskum trhu, reklama, reklamná agentúra, rozširovanie reklamných oznamov, vydávanie a aktualizovanie reklamných materiálov.

(730) **Leo Burnett Worldwide, Inc.**, 35 West Wacker Drive, Chicago, Illinois 60601, US;

(210) 528-98
(220) 03.03.1998
(511) 29
(540) **BAJO**

(510) 29 - Mlieko a mliečne výrobky.
 (730) **ONYX Communications, a. s.**, Jágeho 2, 821 08
 Bratislava, SK;

(210) 531-98
 (220) 03.03.1998
 (511) 16
 (540)

CLASSIC ART

(510) 16 - Papier.
 (730) **Bratislavská papierenská spoločnosť, spol. s r. o.**,
 Púchovská č. 16, 835 05 Bratislava, SK;

(210) 535-98
 (220) 04.03.1998
 (511) 3

(540) **DAZZLING**

(510) 3 - Kozmetické, toaletné a voňavkárske výrobky.
 (730) **ESTEE LAUDER COSMETICS LTD.**, 161
 Commander Blvd., Agincourt, Ontario M1S 3K9,
 CA;

(210) 540-98
 (220) 04.03.1998
 (591) svetložltá, hnedočervená, červená, tmavočervená,
 sivá, čierna, žltá
 (511) 33
 (540)



(510) 33 - Alkoholické nápoje - vína.
 (730) **VÍNOPRODUKT, a. s., BRATISLAVA**, Barónka
 1, 835 02 Bratislava, SK;

(210) 542-98
 (220) 04.03.1998
 (591) svetlomodrá, modrá, tmavomodrá, strieborná, oran-
 žová, biela, červená, žltá
 (511) 33

(540)

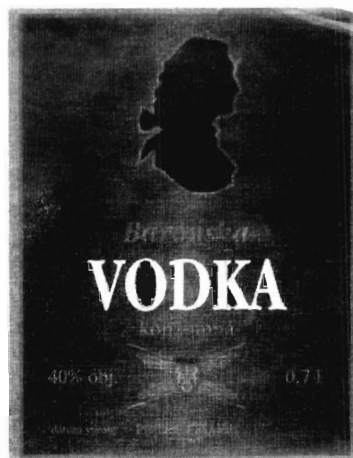

(510) 33 - Alkoholické nápoje - liehoviny.
 (730) **VÍNOPRODUKT, a. s., BRATISLAVA**, Barónka
 1, 835 02 Bratislava, SK;

(210) 543-98
 (220) 04.03.1998
 (591) svetlozelená, zelená, tmavozelená, strieborná, oran-
 žová, biela, červená, žltá
 (511) 33
 (540)

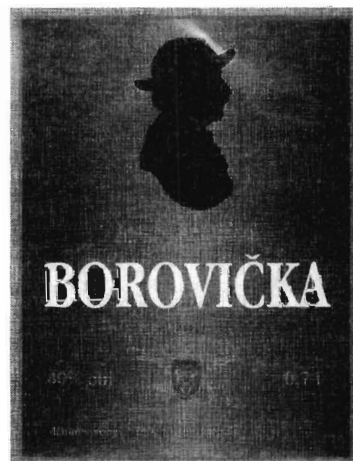

(510) 33 - Alkoholické nápoje - liehoviny.
 (730) **VÍNOPRODUKT, a. s., BRATISLAVA**, Barónka
 1, 835 02 Bratislava, SK;

(210) 544-98
 (220) 04.03.1998
 (591) svetlohnedá, hnedá, tmavohnedá, zlatá, červená,
 biela
 (511) 33

(540)

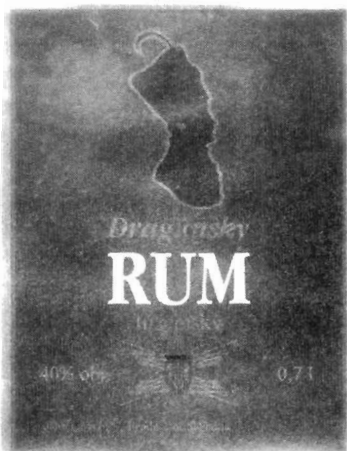

(510) 33 - Alkoholické nápoje - liehoviny.
(730) **VÍNOPRODUKT, a. s., BRATISLAVA**, Barónka
1, 835 02 Bratislava, SK;

(210) 557-98
(220) 05.03.1998
(511) 19

(540) **EURO ALU COMBI**
(510) 19 - Plastové okná a dvere, drevené okná a dvere.
(730) **FORPLAST SK, spol. s r. o.**, 951 51 Nová Ves nad
Žitavou 89, SK;

(210) 558-98
(220) 05.03.1998
(511) 19

(540) **EURODIN**
(510) 19 - Plastové okná a dvere, drevené okná a dvere.
(730) **FORPLAST SK, spol. s r. o.**, 951 51 Nová Ves nad
Žitavou 89, SK;

(210) 559-98
(220) 05.03.1998
(511) 33
(540)



(510) 33 - Víno.
(730) **Ostrožovič Jaroslav, Ing.**, 076 82 Veľká Trňa 283,
SK;

(210) 561-98
(220) 05.03.1998
(591) číselná
(511) 1, 5

(540)

BIOSTAT

(510) 1 - Bakteriostatické prípravky na zamedzovanie ras-
tu mikroorganizmov (s výnimkou lekárskeho a zve-
rolekárskeho použitia).
5 - Bakteriostatické prípravky na zamedzovanie ras-
tu mikroorganizmov na lekárske a zverolekárske
použitie.
(730) **VÚTCH - CHEMITEX, spol. s r. o.**, Jána Milca 8,
011 68 Žilina, SK;

(210) 570-98
(220) 06.03.1998
(511) 35

(540) **SPENCER STUART**
(510) 35 - Konzultačné služby pri výbere vedúcich pra-
covníkov.
(730) **Spencer Stuart Management Consultants NV**,
John B Gorsiraweg 6, AN;

(210) 572-98
(220) 06.03.1998
(511) 35

(540) **SELECTOR EUROPE**
(510) 35 - Výber vedúcich pracovníkov formou inzercie
a/alebo verejný výber vedúcich pracovníkov for-
mou inzercie; služby pri nábere a rozmiestnení pra-
covníkov.
(730) **Spencer Stuart Management Consultants NV**,
John B Gorsiraweg 6, AN;

(210) 577-98
(220) 06.03.1998
(511) 5

(540) **ALGYL**
(510) 5 - Analgetiká, homeopatiká.
(730) **RHODON S, spol. s r. o.**, Stromová 13, 831 01
Bratislava, SK;

(210) 578-98
(220) 06.03.1998
(511) 5

(540) **HOMEOKOKSINUM**
(510) 5 - Homeopatiká.
(730) **RHODON S, spol. s r. o.**, Stromová 13, 831 01
Bratislava, SK;

(210) 579-98
(220) 06.03.1998
(511) 5

(540) **ORAQIX**
(510) 5 - Lokálne anestetiká, hlavne zubné gély.
(730) **ASTRA AKTIEBOLAG**, Västra Mälarehamnen 9,
S-151 85 Södertälje, SE;

(210) 583-98
(220) 06.03.1998
(511) 25

(540) **LONSDALE**

(510) 25 - Odevy, obuv, klobučnícky tovar.
(730) **Lord John (UK) Limited**, 17-21 Ganton Street,
London W1V 1LA, GB;

(210) 584-98
(220) 09.03.1998
(511) 9, 37

(540) **PRONIX IS YOUR POWER**

(510) 9 - Elektronika, najmä zálohovacie zdroje.
37 - Montáž a servis elektroniky, najmä zálohova-
cích zdrojov.
(730) **PRONIX, s. r. o.**, J. Hronca 16, 841 02 Bratislava,
SK;

(210) 585-98
(220) 09.03.1998
(511) 9, 37

(540) **YOUR POWER IS PRONIX**

(510) 9 - Elektronika, najmä zálohovacie zdroje.
37 - Montáž a servis elektroniky, najmä zálohova-
cích zdrojov.
(730) **PRONIX, s. r. o.**, J. Hronca 16, 841 02 Bratislava,
SK;

(210) 586-98
(220) 09.03.1998
(511) 9, 37

(540) **YOUR POWER FROM PRONIX**

(510) 9 - Elektronika, najmä zálohovacie zdroje.
37 - Montáž a servis elektroniky, najmä zálohova-
cích zdrojov.
(730) **PRONIX, s. r. o.**, J. Hronca 16, 841 02 Bratislava,
SK;

(210) 587-98
(220) 09.03.1998
(511) 19
(540)



(510) 19 - Sklo izolačné stavebné.
(730) **IZOGLAS sklenárstvo - Vladimír Majer**, Rad-
vanská 7, 974 00 Banská Bystrica, SK;

(210) 588-98
(220) 09.03.1998
(511) 19

(540) **IZOTERM**

(510) 19 - Sklo izolačné stavebné.
(730) **IZOGLAS sklenárstvo - Vladimír Majer**, Rad-
vanská 7, 974 00 Banská Bystrica, SK;

(210) 783-98
(220) 27.03.1998
(511) 16

(540) **GALERIE ART**

(510) 16 - Papier, lepenka, kartón a tovar vyrobený z tých-
to materiálov, nezahrnutý v iných triedach.
(730) **Metsä-Serla Oyj**, Helsinki, FI;

(210) 791-98
(220) 30.03.1998
(511) 5

(540) **ZELON**

(510) 5 - Protibakteriálne a protirakovinové prípravky.
(730) **DAIICHI SEIYAKU KABUSHIKI KAISHA (al-
so trading as Daiichi Pharmaceutical Co., Ltd.)**,
14-10, Nihonbashi 3-Chome, Chuo-ku, Tokyo, JP;

(210) 792-98
(220) 30.03.1998
(511) 1

(540) **AGA LASERLINE**

(510) 1 - Plyny a plynové zmesi na použitie v priemysle.
(730) **AGA AKTIEBOLAG (publ)**, S-181 81 Lidingö,
SE;

(210) 793-98
(220) 30.03.1998
(511) 16, 35, 41
(540)



(510) 16 - Tlačoviny.
35 - Reklamná a propagačná činnosť, pomoc pri ria-
dení obchodnej činnosti, obchodný manažment a
podnikové poradenstvo, sprostredkovanie obchod-
nej činnosti.
41 - Vydavateľská činnosť.
(730) **Hotely mládeže Slovakia, a. s.**, Pražská 11, 816 36
Bratislava, SK;

(210) 795-98
(220) 30.03.1998
(511) 29, 30, 35

(540)

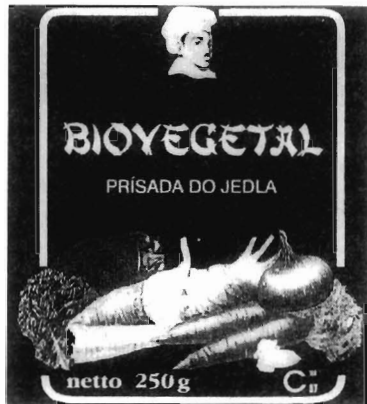

- (510) 29 - Sušená zelenina, sušené huby.
 30 - Chuťové prísady, korenie, soľ.
 35 - Pomoc pri riadení obchodnej činnosti, obchodný manažment a podnikové poradenstvo, sprostredkovanie obchodnej činnosti.
 (730) TWM, s. r. o., Bratislava, Palárikova 31, Bratislava, SK;

(210) 796-98
 (220) 30.03.1998
 (511) 29, 30, 35
 (540)



- (510) 29 - Sušená zelenina, sušené huby.
 30 - Chuťové prísady, korenie, soľ.
 35 - Pomoc pri riadení obchodnej činnosti, obchodný manažment a podnikové poradenstvo, sprostredkovanie obchodnej činnosti.
 (730) TWM, s. r. o., Bratislava, Palárikova 31, Bratislava, SK;

(210) 798-98
 (220) 30.03.1998
 (511) 33, 41, 42
 (540) **MUVINA**

- (510) 33 - Víno.
 41 - Prevádzkovanie múzea, organizovanie kultúrnych a vzdelávacích výstav, organizovanie prehliadok vín, organizovanie seminárov.
 42 - Ochutnávková vína.
 (730) Hažir Dušan, Ing., Višňová 5, 080 01 Prešov, SK;

(210) 800-98
 (220) 31.03.1998
 (511) 5

(540) **OCUMETER PLUS**

- (510) 5 - Automatické dávkovače očných kvapiek zaistujúce jednotnú veľkosť kvapiek na liečbu očí a pre-

dávané len s liečebným obsahom.

- (730) **MERCK & CO., Inc., a New Jersey corporation**, One Merck Drive, Whitehouse Station, New Jersey, US;

(210) 802-98
 (220) 31.03.1998
 (511) 16

(540) **INTEL INSIDE**

- (510) 16 - Tlačoviny, a to publikácie, knihy, periodiká, informačné bulletiny, časopisy, brožúry, príručky a užívateľské manuály súvisiace s počítačovým priemyslom, s počítačovým hardvérom, počítačovým softvérom, počítačovými perifériami, počítačovými súčiastkami a so službami týkajúcimi sa počítačov a/alebo výrobkov a služieb pre komunikácie; inštruktážne materiály, učebné pomôcky a manuály; papier, písacie potreby; papier na písanie; zápisníky; počítačové papiere; papierové pásky a karty na záznam počítačových programov.
 (730) **Intel Corporation**, 2200 Mission College Boulevard, Santa Clara, California 95052-8119, US;

(210) 804-98
 (220) 31.03.1998
 (511) 19

(540) **WISA**

- (510) 19 - Preglejka, preglejkové prvky, ako dvere interiérové a exteriérové, stenové prvky, prehradzovacie prvky, podlahové prvky, strešné a stropné prvky, lešenárske konštrukcie, prvky na stavanie mostov, lisované drevovláknité dosky, drevotriekové dosky, tvárnice dosky, neopracované a opracované rezivo ako stavebný materiál, drevené prefabrikované súčasti, ako drevené dvere a dverové rámy, okenné rámy, drevené trámy, drevené lešenia.
 (730) **Schauman Wood Oy**, 15141 Lahti, FI;

(210) 805-98
 (220) 31.03.1998
 (511) 5

(540) **DUPLOPUR**

- (510) 5 - Fungicidy, herbicidy, insekticidy.
 (730) **BASF Aktiengesellschaft**, Carl-Bosch-Strasse 38, Ludwigshafen am Rhein, DE;

(210) 806-98
 (220) 01.04.1998
 (511) 7, 9, 11, 16, 29, 30, 32, 37

(540) **VIAC NEŽ OBAL**

- (510) 7 - Potravinárske stroje, najmä stroje na výrobu zmrzlín; stroje na pečenie kornúťkov; baliace stroje na kornúťky; dopravné pásy; stroje na polievanie; vytlačacie stroje; dávkovacie stroje; plniace baliace stroje; homogenizátory; mixéry; zmrzlinové stroje; čerpadlá a ventily používané v potravinárskom priemysle; baliace stroje; formy; plniace stroje; stroje na výrobu syrov; stroje na balenie syrov; zariadenia na membránovú filtráciu kvapalných po-

travín; filtračné zariadenia; zariadenia na homogenizáciu a čerpanie kvapalných potravín; zariadenia na extrakciu potravinárskych výrobkov; zariadenia na odparovanie potravinárskych výrobkov; zariadenie na zahusťovanie kvapalných potravinárskych výrobkov a farmaceutických výrobkov; dekantéry; zariadenia na miešanie alebo dávkovanie plniek; destilačné zariadenia na regeneráciu aromatických čínidiel v kvapalných výrobkoch; zariadenia na regulovanie obsahu tukov v kvapalných plnkách, najmä mliečnych; čistiace zariadenia na cirkuláciu vody a detergentov na čistenie strojov používaných na výrobu kvapalných potravín.

9 - Počítačové systémy na riadenie potravinárskej výroby a baliacich systémov; zariadenia na reguláciu obsahu alebo pomeru tukov a celkového obsahu tuhých látok v mlieku, smotane a prísadách; vážiace, meracie a dávkovacie stroje a nástroje.

11 - Zariadenia na ohrievanie, varenie a chladenie; zariadenia na tepelné spracovanie potravinárskych výrobkov; výmenníky tepla; zariadenia na pasterizáciu; sterilizátory; chladiace stroje a ich príslušenstvo (vytvrdzovacie a mraziace tunely).

16 - Papier a lepenka; obalové kontajnery a obalové materiály z papiera alebo z papiera potiahnutého plastickým materiálom; tašky a vrecká na balenie a skladovanie potravín a iných kvapalných výrobkov; obaly a nádoby na zmrzliny; obaly na kornútky; plastické fólie na balenie; tlačoviny a publikácie; návody a užívateľské príručky.

29 - Mlieko a mliečne výrobky; jedlé oleje.

30 - Zmrzliny a zmrzlinové výrobky; stabilizátory do zmrzlín; čaj; čokoládové nápoje; káva.

32 - Minerálne a sytené vody a iné nealkoholické nápoje; ovocné nápoje a ovocné šťavy.

37 - Montáž a popredajný servis.

(730) **TETRA LAVAL HOLDINGS & FINANCE S. A.**, Avenue Général-Guisan 70, CH-1009 Pully, CH;

(210) 807-98

(220) 01.04.1998

(511) 7, 9, 11, 16, 29, 30, 32, 37

(540)

 **Tetra Pak**
Viac než obal

(510) 7 - Potravinárske stroje, najmä stroje na výrobu zmrzlín; stroje na pečenie kornútkov; baliace stroje na kornútky; dopravné pásy; stroje na polievanie; vytlačacie stroje; dávkovacie stroje; plniace a baliace stroje; homogenizátory; mixéry; zmrzlinové stroje; čerpadlá a ventily používané v potravinárskom priemysle; baliace stroje; formy; plniace stroje; stroje na výrobu syrov; stroje na balenie syrov; zariadenia na membránovú filtráciu kvapalných potravín; filtračné zariadenia; zariadenia na homogenizáciu a čerpanie kvapalných potravín; zariadenia na extrakciu potravinárskych výrobkov; zariadenia na odparovanie potravinárskych výrobkov; zariadenie na zahusťovanie kvapalných potravinárskych výrobkov a farmaceutických výrobkov; dekantéry; zariadenia na miešanie alebo dávkovanie plniek; destilačné zariadenia na regeneráciu aromatických

čínidiel v kvapalných výrobkoch; zariadenia na regulovanie obsahu tukov v kvapalných plnkách, najmä mliečnych; čistiace zariadenia na cirkuláciu vody a detergentov na čistenie strojov používaných na výrobu kvapalných potravín.

9 - Počítačové systémy na riadenie potravinárskej výroby a baliacich systémov; zariadenia na reguláciu obsahu alebo pomeru tukov a celkového obsahu tuhých látok v mlieku, smotane a prísadách; vážiace, meracie a dávkovacie stroje a nástroje.

11 - Zariadenia na ohrievanie, varenie a chladenie; zariadenia na tepelné spracovanie potravinárskych výrobkov; výmenníky tepla; zariadenia na pasterizáciu; sterilizátory; chladiace stroje a ich príslušenstvo (vytvrdzovacie a mraziace tunely).

16 - Papier a lepenka; obalové kontajnery a obalové materiály z papiera alebo z papiera potiahnutého plastickým materiálom; tašky a vrecká na balenie a skladovanie potravín a iných kvapalných výrobkov; obaly a nádoby na zmrzliny; obaly na kornútky; plastické fólie na balenie; tlačoviny a publikácie; návody a užívateľské príručky.

29 - Mlieko a mliečne výrobky; jedlé oleje.

30 - Zmrzliny a zmrzlinové výrobky; stabilizátory do zmrzlín; čaj; čokoládové nápoje; káva.

32 - Minerálne a sytené vody a iné nealkoholické nápoje; ovocné nápoje a ovocné šťavy.

37 - Montáž a popredajný servis.

(730) **TETRA LAVAL HOLDINGS & FINANCE S. A.**, Avenue Général-Guisan 70, CH-1009 Pully, CH;

(210) 808-98

(220) 30.03.1998

(511) 16, 35, 41

(540)

info tip

(510) 16 - Periodická a neperiodická tlač.

35 - Reklamné a inzertné služby, sprostredkovanie reklamy a inzercie.

41 - Vydavateľská činnosť, novinárska a grafická tvorba.

(730) **Hodúr Zoltán**, Odborárov 44/8, 945 01 Komárno, SK;

(210) 809-98

(220) 01.04.1998

(511) 5, 10

(540) **FIRST RESPONSE**

(510) 5 - Prípravky na ovulačné a tehotenské testy.

10 - Súpravy na ovulačné a tehotenské testy.

(730) **CARTER-WALLACE, Inc.**, 1345 Avenue of the Americas, New York, New York 10105, US;

(210) 811-98

(220) 02.04.1998

(511) 9, 16, 25, 28, 41

(540) **BEAVIS AND BUTT-HEAD**

(510) 9 - Prístroje na záznam, prenos alebo reprodukciu zvuku a/alebo obrazu; filmy a videopásky, videodisky a náhrané magnetické pásky zvukové a/alebo obrazové; zariadenia na nahrávanie zvuku; fonografické zariadenia na nahrávanie; fonografické nahrávky a disky; slnečné okuliare.

16 - Tlačoviny, periodické publikácie, knihy a noviny; tovar z papiera a kartónu; plagáty, kalendáre, materiál pre umelcov; nástroje na písanie, ceruzky, perá, maliarske štetce, papiernický tovar, podložky na písanie, pozdravné pohľadnice, fotografie, papierové figuríny; obtačky; bežné hracie karty; inštrukčný a vyučovací materiál, kancelárske stroje a písacie stroje.

25 - Odevy, pokrývky hlavy a obuv.

28 - Hry a veci na hranie; zábavný tovar; hračky; bábiky; videohry a stolové hry; počítačové zábavné prístroje; gymnastický tovar, ktorý nie je zahrnutý v iných triedach; ozdoby na vianočný stromček, počítačové produkty, najmä hracie náplne do počítačových videohier a hracích prístrojov s videovýstupom a inštrukčné materiály predávané ako celok ako kazety počítačových hier, programy počítačových hier, pásky s počítačovými hrami a manuály predávané ako celok; CD ROM hry, hry s audiovýstupom.

41 - Služby v oblasti výchovy, vzdelávania a zábavy, hlavne príprava rozhlasových a televíznych programov; produkcia filmov a zábavných podujatí vysielaných naživo; produkcia filmov a celovečerných televíznych programov; služby v oblasti filmu, televízie, zábavných predstavení a šou vysielaných naživo; služby v oblasti produkcie kníh, časopisov a periodík.

(730) **Viacom International Inc.**, 1515 Broadway, New York, New York, US;

(210) 812-98

(220) 02.04.1998

(511) 1, 3, 5

(540) **DEXOCARBON**

(510) 1 - Chemické výrobky pre priemysel, vedu a komunálne potreby, absorbenty na báze aktívneho uhlia.

3 - Prípravky na čistenie obsahujúce aktívne uhlie.

5 - Hygienické výrobky, dezinfekčné a absorpčné prípravky.

(730) **VENKO MORAVIA, s. r. o.**, Antonína Poledníka 24/1, 700 30 Ostrava - Dubina, CZ;

(210) 815-98

(220) 02.04.1998

(511) 41

(540) **KAMAWARD**

(510) 41 - Zábava, pobavenie, najmä organizovanie zábavných súťaží.

(730) **Kráľ Bohumil - KING**, Lotyšská 4, 821 06 Bratislava, SK;

(210) 816-98

(220) 02.04.1998

(511) 41

(540) **MISS A BOY KAMARÁTA**

(510) 41 - Zábava, pobavenie, najmä organizovanie zábavných súťaží.

(730) **Kráľ Bohumil - KING**, Lotyšská 4, 821 06 Bratislava, SK;

(210) 819-98

(220) 02.04.1998

(511) 1, 9, 40

(540) **MOON LIGHT**

(510) 1 - Fotografické materiály - chemikálie, filmy, papier.

9 - Fotografická a laboratórna technika.

40 - Spracovanie fotografických materiálov a práce spojené s prevádzkou fotolaboratória patriace do tejto triedy.

(730) **MOONLIGHT, spol. s r. o.**, Karpatská 15, 811 05 Bratislava, SK;

(210) 820-98

(220) 03.04.1998

(511) 18, 24, 25, 26

(540)



(510) 18 - Usne, koženky a výrobky z týchto materiálov nezahrnuté v iných triedach; koža; surové kože; kufre a cestovné tašky; dáždňiky, slnečníky a vychádzkové palice; biče, postroje a sedlárske výrobky.

24 - Kusový textil; textílie a textilné výrobky, ktoré nie sú zahrnuté v iných triedach; posteľné prikrývky a pokrývky na stôl.

25 - Pánske, dámske, dievčenské, chlapčenské a detské oblečenie, odevy všetkých druhov vrátane osobnej bielizny, košele, svetre, vesty, bundy, saká, nohavice, zvrchníky, plášte, kabáty, oblečenie do dažďa a nepremokavé oblečenie, vetrovky, peleríny, dámske kabáty, bundy s kapucňou, trenčkoty, tenké bundy, pulóvre, blúzky, sukne, parky, kostýmy, šaty, tričká, krátke nohavice, džínsy, modré džínsy, večerné oblečenie, večerné šaty, obleky, kombinézy, uniformy, oblečenie na voľný čas, športové oblečenie, plavky a iné kúpacie a plážové oblečenie, motýliky, kravaty, klobúky, čiapky, baret, šatky, šály, rukavice, opasky, doplnky, teplákové súpravy, ponožky, spodná bielizeň, slipy, spodničky, nohavičky,

body, tielka, podprsenky, korzety, živôtky, podvázky, oblečenie na spanie, pyžamá, nočné košeľe, nočné kabátičky, domáce oblečenie, župany, obuv všetkých druhov, topánky, čižmy, vysoké topánky, papuče a iná domáca obuv, športová obuv, športové čižmy a ich časti, podošvy, podpätky, sáry, zvršky.

26 - Spony, pracky, cvoky, klipsy, zipsy a iné funkčné a ozdobné časti obuvi a odevov, odevné doplnky, pásky na rukávy, potné zápästky, mašle, stuhy.

- (730) **SÜPER SPORT TEKSTİL SANAYİ VE TİCARET ANONİM ŞİRKETİ, Ataturk Mahallesi, Ikitelli Caddesi Mercan Sokak No: 39, Ikitelli - Istanbul, TR;**

(210) 824-98
(220) 03.04.1998
(310) Z-183955
(320) 25.02.1998
(330) PL
(511) 5

(540) **AKUMAROL**

- (510) 5 - Farmaceutické prípravky.
(730) **Pabianickie Zakłady Farmaceutyczne "POLFA", Marszałka J. Piłsudskiego Str.5, 95-200 Pabianice, PL;**

(210) 825-98
(220) 03.04.1998
(511) 9

(540) **INSPIRON**

- (510) 9 - Počítače a periférne zariadenia, ako sú monitory, klávesnice, tlačiarne, myši, koprocesory, modemy, mechaniky pevných a pružných diskov, magnetopáskové mechaniky, CD-ROM mechaniky, pamäťové karty a prídavné pamäte, pamäťové dosky a čipy, káble a konektory; pracovné softvéry a návody na obsluhu predávané spoločne na nosičoch.
(730) **Dell Computer Corporation, spoločnosť zriadená podľa zákonov štátu Delaware, One Dell Way, Round Rock, Texas 78682-2244, US;**

(210) 826-98
(220) 03.04.1998
(511) 37
(540)



- (510) 37 - Poskytovanie upratovacích, čistiacich a renovovacích služieb (rekonštrukcie) po pohromách interiérov a exteriérov a ich obsahu, poskytovanie služieb týkajúcich sa vnútorného životného prostredia vrátane čistenia vzduchových kanálov a špirálovitých vinutí (cievok) na vedenie vzduchu, čistenia

kobercov a behúňov (predložiek na podlahu), nábytku, závesov, drapérií a stien, čistenie interiérov dopravných vozidiel, čistenie, údržba, prepracovávanie a konštrukcia interiérov aj exteriérov obytných, obchodných a priemyselných komplexov.

- (730) **Steamatic, Inc., 303 Arthur Street, Fort Worth, Texas 76107, US;**

(210) 827-98
(220) 03.04.1998
(511) 37
(540)



- (510) 37 - Poskytovanie upratovacích, čistiacich a renovovacích služieb (rekonštrukcie) po pohromách interiérov a exteriérov a ich obsahu, poskytovanie služieb týkajúcich sa vnútorného životného prostredia vrátane čistenia vzduchových kanálov a špirálovitých vinutí (cievok) na vedenie vzduchu, čistenia kobercov a behúňov (predložiek na podlahu), nábytku, závesov, drapérií a stien, čistenie interiérov dopravných vozidiel, čistenie, údržba, prepracovávanie a konštrukcia interiérov aj exteriérov obytných, obchodných a priemyselných komplexov.

- (730) **Steamatic, Inc., 303 Arthur Street, Fort Worth, Texas 76107, US;**

(210) 828-98
(220) 03.04.1998
(511) 9, 28, 41, 42

(540) **FUN TOUCH**

- (510) 9 - Hracie automaty, elektrické výherné prístroje, zariadenia a mechanizmy stávkových hier, hracie automaty uvádzané do činnosti vhođením mince, hracie zariadenia fungujúce po pripojení na televízne prijímače.

28 - Hracie automaty s výnimkou automatov uvádzaných do chodu vhođením mince, zariadenia na elektronické hry.

41 - Prevádzkovanie priestorov s hracími automatmi, elektrickými výhernými prístrojmi, hranie o peniaze.

42 - Prenájom hracích automatov.

- (730) **NOVO-NMN-AUTOMATEN-TECHNIK, spol. s r. o., Humenské nám. 1, 851 07 Bratislava, SK;**

(210) 829-98
(220) 03.04.1998
(511) 30, 35, 39

(540)



(510) 30 - Oblátky, trvanlivé a polotrvanlivé pečivo.
35 - Riadenie a organizácia obchodu s týmto tovarom.
39 - Distribúcia oblátok, trvanlivého a polotrvanlivého pečiva.

(730) **Pečivárne Liptovský Hrádok, s. r. o.**, Liptovská Porúbka 347, 033 01 Liptovský Hrádok, SK;

(210) 830-98
(220) 03.04.1998
(511) 30
(540)



(510) 30 - Oblátky, trvanlivé a polotrvanlivé pečivo.
(730) **Pečivárne Liptovský Hrádok, s. r. o.**, Liptovská Porúbka 347, 033 01 Liptovský Hrádok, SK;

(210) 831-98
(220) 03.04.1998
(591) čierna, červená, modrá, zelená, žltá, sivá
(511) 3
(540)



(510) 3 - Šampóny, vlasové vody.
(730) **Jurečková Iveta IVJ**, Javorová 1, 974 01 Banská Bystrica, SK;

(210) 833-98
(220) 03.04.1998
(511) 35, 36, 42
(540)



(510) 35 - Obchodný manažment.
36 - Finančné služby, služby v oblasti nehnuteľností patriace do tejto triedy.
42 - Právne služby.
(730) **Medvedík Ján**, 013 61 Kotešová 307, SK;

(210) 834-98
(220) 03.04.1998
(511) 35
(540)

ENERGIA ALMANACH

(510) 35 - Reklamná činnosť.
(730) **Medvedík Ján**, 013 61 Kotešová 307, SK;

(210) 836-98
(220) 03.04.1998
(511) 34
(540) **YAVA**
(510) 34 - Cigarety, tabak, tabakové výrobky, fajčiarske potreby, zápalky.
(730) **BRITISH AMERICAN TOBACCO (BRANDS) LIMITED**, Globe House, 4 Temple Place, London WC2R 2PG, GB;

(210) 837-98
(220) 06.04.1998
(511) 25
(540)

FIT-T

(510) 25 - Odevy, košeľe, obuv, pokrývky hlavy.
(730) **SARA LEE CORPORATION**, 470 Hanes Mill Road, Winston-Salem, North Carolina 271 05, US;

(210) 838-98
(220) 06.04.1998
(511) 25
(540)

V-TEE

(510) 25 - Odevy, košeľe, obuv, pokrývky hlavy.
(730) **SARA LEE CORPORATION**, 470 Hanes Mill Road, Winston-Salem, North Carolina 271 05, US;

(210) 839-98
(220) 06.04.1998
(511) 25

(540) ROCKPORT

(510) 25 - Topánky, prezuvky, papuče a ich súčasti, tričká, dámske vestičky, košeľe, vesty, svetre, bundy, teplákové súpravy tenké aj hrubé, nohavice, šortky, sukne, oteplené oblečenie, kombinézy, saká, trikoty, športové dresy, šponovky, ponožky, klobúky, čiapky, tienidlá, rukavice, nočné košeľe, župany, pyžamá, tielka, spodky, boxerky.
(730) **ROCKPORT (EUROPE) B. V.**, Amsterdam, NL;

(210) 840-98
(220) 06.04.1998
(511) 5

(540) FORTZAAR

(510) 5 - Farmaceutické prípravky na liečbu kardiovaskulárnych porúch a hypertenzie.
(730) **E. I. du Pont de Nemours and Company**, 1007 Market Street, Wilmington, Delaware 19898, US;

(210) 855-98
(220) 07.04.1998
(511) 38, 41
(540)



(510) 38 - Televízne vysielanie, káblové televízne prenosy, televízne prenosy.
41 - Televízna produkcia, televízne programy, produkcia televíznych show.
(730) **GLOBOSAT PROGRAMADORA LTDA**, Rua Itapiru, 1209, Rio de Janeiro, RJ-20251, BR;

(210) 856-98
(220) 07.04.1998
(511) 38, 41
(540)



(510) 38 - Televízne vysielanie, káblové televízne prenosy, televízne prenosy.
41 - Televízna produkcia, televízne programy, produkcia televíznych show.
(730) **GLOBOSAT PROGRAMADORA LTDA**, Rua Itapiru, 1209, Rio de Janeiro, RJ-20251, BR;

(210) 857-98
(220) 07.04.1998
(511) 38, 41
(540)



(510) 38 - Televízne vysielanie, káblové televízne prenosy, televízne prenosy.
41 - Televízna produkcia, televízne programy, produkcia televíznych show.
(730) **GLOBOSAT PROGRAMADORA LTDA**, Rua Itapiru, 1209, Rio de Janeiro, RJ-20251, BR;

(210) 858-98
(220) 07.04.1998
(511) 38, 41
(540)



(510) 38 - Televízne vysielanie, káblové televízne prenosy, televízne prenosy.
41 - Televízna produkcia, televízne programy, produkcia televíznych show.
(730) **GLOBOSAT PROGRAMADORA LTDA**, Rua Itapiru, 1209, Rio de Janeiro, RJ-20251, BR;

(210) 859-98
(220) 07.04.1998
(511) 38, 41

(540)



(510) 38 - Televízne vysielanie, káblové televízne prenosy, televízne prenosy.

41 - Televízna produkcia, televízne programy, produkcia televíznych show.

(730) **GLOBOSAT PROGRAMADORA LTDA**, Rua Itapiru, 1209, Rio de Janeiro, RJ-20251, BR;

(210) 860-98

(220) 07.04.1998

(511) 1, 2, 6, 40

(540) **GEOMET**

(510) 1 - Chemické zložky na miešanie korózií odolných povlakov na použitie na kovových substrátoch.

2 - Korózií odolné povlakové zmesi na použitie na kovových substrátoch.

6 - Malé kovové upínadlá ako pásky, skrutky ošetrené antikoróznym povlakom.

40 - Pokovovanie kovových častí pre iných.

(730) **METAL COATINGS INTERNATIONAL Inc.**, 275 Industrial Parkway, Chardon, Ohio 44024, US;

(210) 861-98

(220) 07.04.1998

(511) 25

(540)

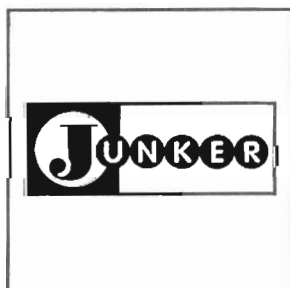

(510) 25 - Nohavice, košeľe, tričká, vychádzkové oblečenie, kabáty, sukne, bundy, saká, vesty, zvrchníky.

(730) **ADALI TEKSTİL SANAYİ VE TİCARET LTD. ŞTİ**, Sular İdaresi Söyler Cad. No. 4, Kağıthane-İstanbul, TR;

(210) 874-98

(220) 07.04.1998

(511) 29, 30

(540) **WAVE**

(510) 29 - Mäso, ryby, hydina a zverina, morské živočíchy ako potrava; konzervované, sušené, varené a inak spracované ovocie a zelenina; prípravky zo všetkých uvedených tovarov; mliečne výrobky; mraze-

né jogurty; peny; chladené dezerty; nápoje z mliečnych výrobkov; polievky; sladké nátierky; slané nátierky; šaláty; nápoje patriace do triedy 29; plnky; malé občerstvenia medzi hlavnými jedlami z tovarov patriacich do triedy 29; hotové jedlá a ich zložky obsahujúce prevažne tovary patriace do triedy 29; proteínové látky; omáčky a chuťové omáčky patriace do triedy 29.

30 - Ryža, cestoviny, obilniny a obilninové prípravky; čaj, káva, kakao; varená čokoláda a čokoládové nápoje, kávové výťažky a esencie, zmesi kávy a čakanky; čakanka, čakankové zmesi, všetko ako kávové náhradky; neliečivé cukrovinky; jemné pečivo a zákusky, sušienky, keksy a sucháre; vodové zmrzliny, smotanové zmrzliny, zmrzlinové výrobky, mrazené cukrovinky; chladené dezerty a zákusky; peny, šerbety; chlieb; cukrárske výrobky, jemné cestá; nápoje patriace do triedy 30; plnky zložené prevažne z tovarov patriacich do triedy 30; sladké nátierky; slané nátierky; malé občerstvenia medzi hlavnými jedlami z tovarov patriacich do triedy 30; hotové jedlá a ich zložky obsahujúce prevažne tovary patriace do triedy 30; čokoláda; pizza, pizzové základy; omáčky, posýpky a polevy na pizzu; omáčky na cestoviny a ryžu; šalátové dressingy; majonéza; omáčky a chuťové omáčky patriace do triedy 30.

(730) **Mars, Incorporated**, McLean, Virginia 22101, US;

(210) 875-98

(220) 07.04.1998

(511) 9, 25, 28

(540)



(510) 9 - Počítačové vybavenie bicyklov.

25 - Obuv na cyklistiku, snoubording a lyžovanie; čiapky, rukavice, ponožky a športové oblečenie; najmä košeľe, tričká, pulóvre, kabáty, vesty a nohavice.

28 - Rybárske náradie, najmä cievky, navijaky, prúty, vlasce, vodiace zariadenia na vlasce, háčiky, návnady s výnimkou živých návnad, umelé návnady, kovové návnady, blyskáče, návnady na lovenie rýb vláčením, rybárske kontajnery, puzdrá a obaly na rybárske náradie; snoubordové lyže, snoubordové viazania, puzdrá a obaly na snoubordové lyže, snoubordové remene a remienky, lyže, lyžiarske palice, lyžiarske viazania, puzdrá a obaly na lyže; golfové palice, golfové loptičky, vaky na golfové palice, kryty na golfové palice.

(730) **SHIMANG INC.**, 77, Oimatsu-Cho, 3-Cho, Sakai, Osaka, JP;

(210) 883-98
(220) 08.04.1998
(511) 24, 25, 26
(540)

NOVATEX

(510) 24 - Textilný tovar: metráž, obrusy, vreckovky, záclony, utierky, posteľné prikrývky, prestieradlá, uteráky, rukavice na umývanie.
25 - Odevy.
26 - Galantéria: gombíky, špendlíky, ihly, háčiky, patentné gombíky, zipsy, čipky, výšivky, stuhy, šnúrky, umelé kvetiny.
(730) **Novatex, v. o. s.**, tř. T. Bati 3692, 760 01 Zlín, CZ;

(210) 884-98
(220) 08.04.1998
(511) 25, 28, 30, 32

(540) **ŠMOLKO**

(510) 25 - Odevy, obuv a pokrývky hlavy.
28 - Hry a hračky; telocvičné a športové potreby, ktoré nie sú zahrnuté v iných triedach; ozdoby na vianočný stromček.
30 - Káva, čaj, kakao, cukor, ryža, maniok, ságo, kávové náhradky; múka a výrobky z obilia, chlieb, pekárske a cukrárske výrobky, zmrzlina; med, melasový sirup; kvasnice, prášky do pečiva; soľ, horčica; ocot, omáčky ako chuťové prísady; korenie; ľad.
32 - Pivo; minerálne a sýtené vody a iné nealkoholické nápoje; ovocné nápoje a ovocné šťavy; sirupy a iné prípravky na výrobu nápojov.
(730) **STUDIO PEYO S. A.**, Route de Florissant 10, CP. 373, 1211 Geneve 12, CH;

(210) 885-98
(220) 08.04.1998
(591) biela, modrá, červená, čierna
(511) 25, 28, 30, 32
(540)



(510) 25 - Odevy, obuv a pokrývky hlavy.
28 - Hry a hračky; telocvičné a športové potreby, ktoré nie sú zahrnuté v iných triedach; ozdoby na vianočný stromček.
30 - Káva, čaj, kakao, cukor, ryža, maniok, ságo, kávové náhradky; múka a výrobky z obilia, chlieb,

pekárske a cukrárske výrobky, zmrzlina; med, melasový sirup; kvasnice, prášky do pečiva; soľ, horčica; ocot, omáčky ako chuťové prísady; korenie; ľad.
32 - Pivo; minerálne a sýtené vody a iné nealkoholické nápoje; ovocné nápoje a ovocné šťavy; sirupy a iné prípravky na výrobu nápojov.

(730) **STUDIO PEYO S. A.**, Route de Florissant 10, CP. 373, 1211 Geneve 12, CH;

(210) 888-98
(220) 09.04.1998
(511) 36

(540) **CITIBUSINESS**

(510) 36 - Poisťovníctvo; služby v oblasti finančníctva; služby v oblasti peňažníctva, ako sú bankovníctvo, kapitálové investície, investovanie kapitálu, vydávanie kreditných kariet, služby kreditných kariet; služby v oblasti nehnuteľností.
(730) **Citibank, N. A.**, 399 Park Avenue, New York, New York 10043, US;

(210) 993-98
(220) 17.04.1998
(511) 1
(540)



(510) 1 - Biologicky degradovateľné/rozložiteľné umelé syntetické a nespracované živice.
(730) **MONSANTO COMPANY**, spoločnosť zriadená podľa zákonov štátu Delaware, 800 North Lindbergh Boulevard, St. Louis, Missouri, US;

(210) 996-98
(220) 20.04.1998
(511) 9, 21, 38, 42

(540) **DEBNAR**

(510) 9 - Diagnostické prístroje s výnimkou lekárskeho; prístroje na reprodukciu obrazu aj zvuku; indikátory; gramofónové prenosky; elektrické zariadenia na diaľkové ovládanie priemyselných procesov; elektrické vodiče; elektrické regulátory; meracie prístroje; merače elektrických strát; elektrické meracie zariadenia; elektrické káble; elektrické svorky; elektrické relé, vysielacie elektronických signálov; vysielacie zariadenia (telekomunikácie); prístroje na čistenie gramofónových platní; prístroje na čistenie zvukových diskov; meradlá; poistky; plynomery; rádio- a videoprijímače; rýchlomery, tachometre; zariadenia na spracovanie údajov; optické lampy; meracie pomôcky; optické prístroje a nástroje; signalizačné panely (svetelné alebo mechanické); televízne zariadenia; regulátory otáčok do gramofónov;

regulátory napätia do automobilov; voltmetre; poistkový drôt; elektrické dverové zvončeky; optické vlákna; monitory, optické čítače; optické disky.

21 - Misky; misy; fľaše; keramika na použitie v domácnosti; porcelánové ozdoby, dekorácie; poháre; krištáľ (výrobky z krištáľového skla); likérové súpravy; porcelán; vázy s výnimkou váz z drahých kovov; sochy z porcelánu, terakoty alebo skla; čaše s výnimkou čiaš z drahých kovov; poháriky s výnimkou pohárikov z drahých kovov; džbány s výnimkou džbánov z drahých kovov; sošky z porcelánu, terakoty alebo skla.

38 - Komunikácia prostredníctvom optických káblov; prenájom kopírovacích prístrojov; prenájom modemov; prenájom telekomunikačných prístrojov; prenos signálu pomocou satelitu; rádiové vysielanie; rozhlasové vysielanie; televízne vysielanie; telegrafický prenos; telexové služby; počítačová komunikácia; telekomunikačné informácie; prenájom prístrojov na prenos správ; prenájom zariadení na prenos informácií.

42 - Navrhovanie obalov, obalový dizajn; inžinierska činnosť; prenájom počítačov; počítačové programovanie; tvorba softvéru; výroba softvéru; aktualizovanie, inštalácia a spúšťanie počítačových programov; prenájom počítačového softvéru; výskum a vývoj nových výrobkov; nahrávanie videopások.

(730) **DELLAM, spol. s r. o.**, Lehotská cesta 2, 971 80 Prievidza, SK;

(210) 1002-98
(220) 20.04.1998
(511) 33, 35
(540)



(510) 33 - Alkoholické nápoje s výnimkou piva.
35 - Reklamná činnosť.
(730) **STOCK Plzeň, a. s.**, Palěrenská 2, 315 51 Plzeň - Božkov, CZ;

(210) 1008-98
(220) 20.04.1998
(511) 5
(540) **ACTONEL**

(510) 5 - Farmaceutické, zverolekárske a zdravotnícke prípravky; dietetické látky prispôsobené na lekárske účely, potrava pre dojčatá; náplasti, obväzový materiál; hmoty na plombovanie zubov a zubné vosky;

dezinfekčné prípravky; prípravky na ničenie hmyzu; fungicidy, herbicidy.

(730) **Procter & Gamble Pharmaceuticals, Inc.**, One Procter & Gamble Plaza, Cincinnati, Ohio, US;

(210) 1015-98
(220) 21.04.1998
(511) 3
(540)

Brilliant

(510) 3 - Bieliace a iné prípravky na pranie a čistenie bielizne; prípravky na čistenie, leštenie, odmasťovanie a brúsenie; mydlá; voňavkárske výrobky, éterické oleje, kozmetické prípravky, vlasové vodičky; prípravky na čistenie zubov, prípravky na udržiavanie a pestovanie hygieny ústnej dutiny.

(730) **Natural White Inc.**, 15449 Yonge Street, Suite 206, Aurora, Ontario L4G 1P3, CA;

(210) 1022-98
(220) 22.04.1998
(511) 16, 35, 40, 42

(540) **magic window**

(510) 16 - Fotografie, grafiky, umelecké litografie, grafické reprodukcie.

35 - Reklamná činnosť, prenájom reklamných plôch a materiálov, rozširovanie, zasielanie a aktualizovanie reklamných materiálov, rozhlasová a televízna reklama.

40 - Vyvolávanie filmov, robenie a úprava fotografií, zinkografia, fototlač, tlačenie vzorov, výroba štočkov.

42 - Služby fotoateliérov, fotografovanie, reportážna fotografia, polygrafické služby, litografická tlač, ofsetová tlač, serigrafia, dizajnérske služby vrátane interiérového dizajnu, priemyselného dizajnu, grafického dizajnu, umeleckého dizajnu, módného dizajnu, obalového dizajnu a softvérového dizajnu, módné návrhárstvo.

(730) **Minjarik Ján, Ing. arch. - VICOMM**, Gercenova 21, Bratislava, SK;

(210) 1023-98
(220) 22.04.1998
(511) 16, 41, 42
(540)



SLOVART

(510) 16 - Albumy, atlasy, blahoprajné pohľadnice, brožované knihy, brožúry, časopisy (periodiká), formuláre, geografické mapy, grafické reprodukcie, grafiky, kalendáre, kancelárske potreby s výnimkou nábytku, karty, katalógy, knihy, litografie, maľovanky, mapy, noviny, olejotlače, oznámenia (papiernický tovar), periodiká, plagáty, pohľadnice, školské potreby, tlačivá, tlačoviny, hracie kalendáre, umelecké litografie, zemepisné mapy.

41 - Organizovanie a vedenie seminárov, organizovanie a vedenie sympózií, organizovanie kultúrnych alebo vzdelávacích výstav, vydávanie kníh, vydávanie textov s výnimkou reklamných alebo náborových, vydávanie periodickej a neperiodickej tlače, vydávanie novín a časopisov.

42 - Spravovanie autorských práv, fotografická reportáž, fotografovanie, litografická tlač, ofsetová tlač, prekladateľské a tlmočnicke služby, tlač.

(730) **YDAVATELSTVO SLOVART, spol. s r. o.**, Pekná cesta 6/b, 830 04 Bratislava, SK;

(210) 1024-98
(220) 22.04.1998
(511) 3
(540)

VICHY FRANCE
LABORATOIRES

ZDRAVIU PRISTANE ZDRAVÁ POKOŽKA.

(510) 3 - Parfumy, toaletné vody; sprchovacie a kúpeľové gély a soli; toaletné mydlá, telové dezodoranty; kozmetické prípravky, najmä krémy, mlieka, lotiony, gély a púdre na starostlivosť o pleť, telo a ruky; prípravky na opaľovanie; mejkapy; šampóny; gély, spreje, peny a balzamy na starostlivosť a úpravu vlasov; laky na vlasy; farbivá a odfarbovacie vlasové prípravky; prípravky na trvalé zvlnenie a skúčeravenie vlasov; esenciálne oleje na osobnú potrebu; prípravky na starostlivosť o ústnu dutinu.

(730) **L'ORÉAL S. A.**, 14, rue Royale, 75008 Paris, FR;

(210) 1030-98
(220) 23.04.1998
(511) 5

(540) **FORMULA ZDRAVIA**

(510) 5 - Farmaceutické výrobky.

(730) **TORRENT PHARMACEUTICALS LIMITED**,
Torrent House off Ashram Road, Ahmedabad
380 009, IN;

(210) 1031-98
(220) 24.04.1998
(511) 10

(540) **SARNS**

(510) 10 - Lekárske a chirurgické prístroje a nástroje.

(730) **MINNESOTA MINING AND MANUFACTURING COMPANY**, spoločnosť zriadená podľa zákonov štátu Delaware, 3M Center, 2501 Hudson Road, St. Paul, Minnesota, US;

(210) 1032-98
(220) 24.04.1998
(511) 17

(540) **CONFIRM**

(510) 17 - Kaučuk, gutaperča, guma, balata a náhradky, azbest, slúda a výrobky z týchto materiálov, ktoré nie sú zahrnuté v iných triedach; plastové výlisky ako polotovary, ako sú fólie, dosky, tyče, doskové a listové materiály na výrobu validačných štítkov, pášikov a prelepiek a na upevnenie alebo prilepenie k rôznym povrchom, ako prostriedkov na zaistovanie proti poškodeniu alebo upravovaniu takýchto povrchov; baliace, tesniace a izolačné materiály; ohybné rúry a hadice s výnimkou kovových.

(730) **MINNESOTA MINING AND MANUFACTURING COMPANY**, spoločnosť zriadená podľa zákonov štátu Delaware, 3M Center, 2501 Hudson Road, St. Paul, Minnesota, US;

(210) 1033-98
(220) 24.04.1998
(511) 17

(540) **SCOTCHCAL**

(510) 17 - Kaučuk, gutaperča, guma, balata a náhradky, azbest, slúda a výrobky z týchto materiálov, ktoré nie sú zahrnuté v iných triedach; plastové výlisky ako polotovary, ako sú fólie, dosky, tyče, plastový doskový a listový materiál s adhéznym (prilnavým) povlakom na upevnenie alebo prilepenie k rôznym povrchom; baliace, tesniace a izolačné materiály; ohybné rúry a hadice s výnimkou kovových.

(730) **MINNESOTA MINING AND MANUFACTURING COMPANY**, spoločnosť zriadená podľa zákonov štátu Delaware, 3M Center, 2501 Hudson Road, St. Paul, Minnesota, US;

(210) 1035-98
(220) 24.04.1998
(511) 5

(540) **STERI - DRAPE**

(510) 5 - Farmaceutické, zverolekárske a zdravotnícke prípravky, plastický doskový a listový materiál s adhéznym povlakom na chirurgické účely; dietetické látky prispôbené na lekárske účely, potrava pre dojčatá a deti; náplasti, obväzový materiál; hmoty na plombovanie zubov a zubné vosky; dezinfekčné prostriedky; prípravky na ničenie hmyzu a ostatných živočíšnych škodcov; fungicidy, herbicidy.

(730) **MINNESOTA MINING AND MANUFACTURING COMPANY**, spoločnosť zriadená podľa zákonov štátu Delaware, 3M Center, 2501 Hudson Road, St. Paul, Minnesota, US;

(210) 1352-98
(220) 25.05.1998
(511) 5

(540) **VELINOS**

(510) 5 - Farmaceutické prípravky a látky.
(730) **GLAXO GROUP LIMITED**, Glaxo Wellcome House, Berkeley Avenue, Greenford, Middlesex UB6 0NN, GB;

(210) 1353-98
(220) 25.05.1998
(511) 5

(540) **TARGINOS**

(510) 5 - Farmaceutické prípravky a látky.
(730) **GLAXO GROUP LIMITED**, Glaxo Wellcome House, Berkeley Avenue, Greenford, Middlesex UB6 0NN, GB;

(210) 1355-98
(220) 25.05.1998
(511) 16
(540)



(510) 16 - Papier, kartón, lepenka a výrobky z týchto materiálov.
(730) **Dvorin Dušan, PRESSBURG PAPIER**, Chrobáková 20, 841 02 Bratislava, SK;

(210) 1357-98
(220) 25.05.1998
(591) čierna, zelená, červená, biela
(511) 16, 35, 41, 42
(540)



(510) 16 - Tlačoviny všetkých druhov, periodická a nepreperiodická tlač, najmä časopisy, noviny, knihy, prospekty, plagáty, fotografie, pohľadnice, korešpondenčné lístky, listový papier, kalendáre; knižárske výrobky; propagačné materiály a predmety z papiera a plastických hmôt, najmä brožúry, letáky, obalové tlačky, pexesá; obalový materiál z papiera a plastických hmôt; tlačiarne typy a štočky; ozdobné predmety z papiera alebo plastu.

35 - Reklamná, inzertná a propagačná činnosť; informačný servis; usporadúvanie reklamných a obchodných výstav, módnych prehliadok a predvážacích akcií tovarov a služieb; distribúcia tovarov na reklamné účely; obchodné služby v danom odbore; vydávanie reklamných materiálov; sprostredkovanie v uvedených odboroch.

41 - Nakladateľská, vydateľská a distribučná činnosť v odbore zábavných, odborných, spravodajských a vzdelávacích tlačovín, publikácií, správ a informácií; obstarávateľská a sprostredkovateľská činnosť v tomto odbore; produkčná a agentúrna činnosť v oblasti zábavy, výchovy a kultúry; usporadúvanie zábavných súťaží, záujmových klubov a spoločenských akcií; rozširovanie nahratých zvukových a audiovizuálnych nosičov.

42 - Polygrafické služby všetkých druhov, najmä tlačiarne a rozmnožovacie; odborné a sprostredkovateľské služby v danom odbore.

(730) **EUROPRESS, k. s.**, Viktora Huga 6, 150 00 Praha 5, CZ;

(210) 1359-98
(220) 25.05.1998
(591) modrá, červená, biela
(511) 16, 39, 41, 42
(540)



(510) 16 - Časopisy - periodiká.
39 - Organizovanie cesty, zájazdy - rezervácia, sprostredkovanie dopravy, preprava turistov, spravidlanie turistov, rezervácie miestieniek.
41 - Vydávanie kníh, informácie o možnostiach rekreácie, rekreácia, služby pre oddych.
42 - Rezervácie hotelov, rezervácie penziónov.
(730) **B+ BUSINESS CENTRE, s. r. o.**, Bajkalská 25, 827 18 Bratislava, SK;

(210) 1361-98
(220) 26.05.1998
(511) 5
(540)



(510) 5 - Prípravky farmaceutické, veterinárne a hygienické; diétné substancie prispôsobené na liečebné účely; potraviny pre dojčatá; náplasti, materiály na obvazy; materiál na plombovanie zubov, zubné vosky; dezinfekčné prostriedky; prípravky na ničenie škodlivých zvierat; herbicidy, fungicidy.

(730) **Procter & Gamble Pharmaceuticals, Inc.**, spol. zriadená podľa zákonov štátu Ohio, One Procter & Gamble Plaza, Cincinnati, Ohio, US;

(210) 1363-98
(220) 27.05.1998
(511) 5

(540) **PATREX**

(510) 5 - Farmaceutické, zverolekárske a zdravotnícke prípravky; farmaceutické zlúčeniny na liečbu sexuálnej dysfunkcie, dietetické látky prispôsobené na lekárske účely, potrava pre dojčatá; náplasti, obväzový materiál; hmoty na plombovanie zubov a zubné vosky; dezinfekčné prostriedky; prípravky na ničenie hmyzu; fungicidy, herbicidy.

(730) **Pfizer Products Inc., a Connecticut Corporation**, Eastern Point Road, Groton Connecticut 06340, US;

(210) 1366-98
(220) 27.05.1998
(511) 30

(540) **MINIBIX**

(510) 30 - Cereálne prípravky na humánnu spotrebu.

(730) **WEETABIX LIMITED**, Weetabix Mills, Burton Latimer, Kettering, Northants NN15 5JR, GB;

(210) 1367-98
(220) 27.05.1998
(511) 5

(540) **TAFEN**

(510) 5 - Farmaceutické prípravky s aktívnou substanciou budesonide vo forme aerosólov a nosných sprejov na liečenie bronchiálnej astmy a rinitídy.

(730) **Lek Pharmaceutical and Chemical Company d. d.**, Verovškova 57, 1526 Ljubljana, SI;

(210) 2062-99
(220) 18.08.1999
(511) 1, 2, 6, 10, 12, 16, 18, 19, 20, 21, 24, 27, 28, 34, 36, 41, 42
(540)



(510) 1 - Lepidlá na priemyselné účely, lepidlá na obuv, lepidlá na tapety, lepidlá na kožu, lepidlá na opravu rozbitých alebo zlomených vecí, gleje (lepidlá) s výnimkou glejov na kancelárske použitie a pre domácnosť.

2 - Nátery (farby).

6 - Kovanie, kovové dvere, kovové brány, kovové okná, kovové garáže, kovové výplne otvorov stavieb, kovové rebričky.

10 - Nosidlá, barly.

12 - Lode, loďky.

16 - Lepidlá na kancelárske účely a použitie pre domácnosť.

18 - Palice (na podporu pri chôdzi).

19 - Stavebné drevo, preglejka, drevené dlážky, dyhy, dyhové drevo, podlahové dosky, dosky, latky, podvaly železničné s výnimkou kovových, hranoly, rezivo, výrobky piliarske, impregnované výrobky, drevené trámy, drevené stavebné konštrukcie.

20 - Stoličky, stolíky, stoly, nábytok, rakvy, palety, stolárske výrobky, drevené rebričky, dosky, poličky, drevené kostry na nábytok, drevené alebo platové debny, drevené prepravky na fľaše, drevené a sklo-laminátové zariadenia do telocviční.

21 - Kefársky tovar.

24 - Textilie.

27 - Podlahové krytiny.

28 - Lyže, hokejky, sánky (športový tovar), športové potreby na zimné športy patriace do triedy 28.

34 - Zápalky.

36 - Prenájom kancelárskych priestorov, prenájom nehnuteľností.

41 - Školenie, vzdelávanie, pedagogické skúšanie a preskúšavanie, vydávanie textov s výnimkou reklamných alebo náborových.

42 - Skúšky materiálov, expertízy, preverovanie a certifikácia systémov akosti, dozor a dohľad nad certifikovanými výrobkami a systémami akosti, kontrola schválených a certifikovaných výrobkov, tvorba, revízia a harmonizácia technických noriem a predpisov, tvorba a overovanie skúšobných metód a postupov, vývoj a kompletovanie skúšobných zariadení a skúšobných prípravkov, poradenská a konzultačná činnosť v oblasti akosti, prekladateľská činnosť.

(730) **LIGNOTESTING, Drevársky a nábytkársky ústav skúšobný SKTC - 129**, Lamačská cesta 1, 841 05 Bratislava, SK;

(210) 2589-99
(220) 14.10.1999
(511) 12

(540) **Cobra**

(510) 12 - Pneumatiky.

(730) **MATADOR, a. s.**, T. Vansovej 1054/45, 020 32 Púchov, SK;

(210) 2590-99
(220) 14.10.1999
(511) 12

(540) **Millennium**

(510) 12 - Pneumatiky.

(730) **MATADOR, a. s.**, T. Vansovej 1054/45, 020 32 Púchov, SK;

(210) 2591-99
(220) 14.10.1999
(511) 12

(540) **Aquila**

(510) 12 - Pneumatiky.

(730) **MATADOR, a. s.**, T. Vansovej 1054/45, 020 32 Púchov, SK;

(210) 2629-99

(220) 19.10.1999

(511) 3

(540) **ŠEDIVÁČIK**

(510) 3 - Kozmetické prípravky na vlasy.

(730) **BOOS-BIOLOGICKÉ SUBSTANCIE**, Hlinkova 1/C, 040 01 Košice, SK;

(210) 2732-99

(220) 29.10.1999

(511) 6, 7, 11

(540)

The logo for MASTRA features the word "MASTRA" in a bold, sans-serif font. The letter 'A' is stylized with a horizontal line passing through its center, extending to the left and right edges of the logo.

(510) 6 - Kovové skrutky; svorníky; kovové potrubia; kovové rúry; drôtené pletivo; kovové nádrže; kovové svorky na káble a rúry; kovové odkvapové rúry; kovové obruče, spojky; kovové prípojky a odbočky potrubia.

7 - Odstredivé čerpadlá; kompresory; kondenzačné zariadenia; odvodňovacie stroje; filtrovacie stroje; rozprašovače ako stroje; čerpadlá, pumpy (stroje); ochranné kryty strojov; fukáry, vejačky; prevzdušňovače.

11 - Dýzy; čistiace zariadenia; odprašovacie zariadenia na priemyselné účely; chladiace zariadenia na chladenie vody; chladiace zariadenia a stroje; chladiace komory; prístroje na výrobu ľadu a snehu.

(730) **MASTRA, spol. s r. o.**, Areál Agrostavu, 924 01 Galanta, SK;

(210) 2733-99

(220) 29.10.1999

(511) 12, 17

(540)

Maxi-F1

(510) 12 - Nákladné autá; automobilové strechy; kapoty na vozidlá; automobilové obývacie privesy; autá; karosérie dopravných prostriedkov; spacie kabíny vozidiel, spojľery.

17 - Podkladové materiály z gúmy a plastov; plastické hmoty, polotovary; tesniace alebo vypchávkové materiály z gúmy alebo plastov.

(730) **ZAKO, spol. s r. o.**, Bočná 149, 922 03 Vrbové, SK;

Zapísané ochranné známky bez zmeny

186 902	186 967	187 031	187 094
186 903	186 969	187 032	187 095
186 904	186 970	187 033	187 096
186 905	186 971	187 034	187 097
186 906	186 972	187 035	187 098
186 907	186 973	187 036	187 099
186 908	186 974	187 037	187 100
186 909	186 975	187 038	187 101
186 910	186 976	187 039	187 102
186 912	186 977	187 040	187 103
186 913	186 978	187 041	187 104
186 914	186 979	187 042	187 105
186 915	186 980	187 043	187 106
186 916	186 981	187 044	187 107
186 917	186 982	187 045	187 108
186 918	186 983	187 046	187 109
186 919	186 984	187 047	187 110
186 920	186 985	187 048	187 111
186 921	186 986	187 049	187 112
186 922	186 987	187 050	187 113
186 923	186 988	187 051	187 116
186 924	186 989	187 052	187 117
186 925	186 990	187 053	187 118
186 926	186 991	187 054	187 119
186 927	186 992	187 055	187 120
186 928	186 993	187 056	187 121
186 929	186 994	187 057	187 122
186 930	186 995	187 058	187 123
186 931	186 996	187 059	187 124
186 932	186 997	187 060	187 125
186 933	186 998	187 061	187 126
186 934	186 999	187 062	187 127
186 935	187 000	187 063	187 128
186 936	187 001	187 064	187 129
186 937	187 002	187 065	187 130
186 938	187 003	187 066	187 131
186 939	187 004	187 067	187 132
186 941	187 005	187 068	187 133
186 942	187 006	187 069	187 134
186 943	187 007	187 070	187 135
186 944	187 008	187 071	187 136
186 945	187 009	187 072	187 137
186 946	187 010	187 073	187 138
186 947	187 011	187 074	187 139
186 948	187 012	187 075	187 140
186 949	187 013	187 076	187 141
186 950	187 014	187 077	187 142
186 951	187 015	187 078	187 143
186 952	187 016	187 079	187 144
186 953	187 017	187 080	187 145
186 954	187 018	187 081	187 146
186 955	187 019	187 082	187 147
186 956	187 020	187 083	187 148
186 957	187 021	187 084	187 149
186 958	187 022	187 085	187 150
186 959	187 023	187 086	187 151
186 960	187 024	187 087	187 152
186 961	187 025	187 088	187 153
186 962	187 026	187 089	187 154
186 963	187 027	187 090	187 155
186 964	187 028	187 091	187 156
186 965	187 029	187 092	187 157
186 966	187 030	187 093	187 158

187 159	187 179	187 199	187 219
187 160	187 180	187 200	187 220
187 161	187 181	187 201	187 221
187 162	187 182	187 202	187 222
187 163	187 183	187 203	187 223
187 164	187 184	187 204	187 224
187 165	187 185	187 205	187 225
187 166	187 186	187 206	187 226
187 167	187 187	187 207	187 227
187 168	187 188	187 208	187 228
187 169	187 189	187 209	187 229
187 170	187 190	187 210	187 230
187 171	187 191	187 211	187 231
187 172	187 192	187 212	187 232
187 173	187 193	187 213	187 233
187 174	187 194	187 214	187 234
187 175	187 195	187 215	187 239
187 176	187 196	187 216	187 240
187 177	187 197	187 217	187 248
187 178	187 198	187 218	187 249

(111) **186 902**
 (220) 17.05.1999
 (442) 11.06.1999
 (151) 17.09.1999
 (180) 17.05.2009
 (730) **MATADOR, a. s.**, T. Vansovej 1054/45, 020 32
 Púchov, SK;
 (210) 1234-99

(111) **186 903**
 (220) 17.06.1998
 (442) 11.06.1999
 (151) 17.09.1999
 (180) 17.06.2008
 (730) **INIS International Insurance Service, s. r. o.**,
 Cukrová 14, 811 08 Bratislava, SK;
 (210) 1617-98

(111) **186 904**
 (220) 03.02.1999
 (442) 11.06.1999
 (151) 17.09.1999
 (180) 03.02.2009
 (730) **POZAGAS, a. s.**, Malé námestie 1, 901 01 Malac-
 ky, SK;
 (210) 194-99

(111) **186 905**
 (220) 12.03.1999
 (442) 11.06.1999
 (151) 17.09.1999
 (180) 12.03.2009
 (730) **AL 'SIMBA, spol. s r. o.**, Trenčianska 16, 821 09
 Bratislava, SK;
 (210) 634-99

(111) **186 906**
 (220) 29.03.1999
 (442) 11.06.1999
 (151) 17.09.1999

(180) 29.03.2009
 (730) **SALVIAFARM, a. s.**, Mnešická 11, 915 01 Nové
 Mesto nad Váhom, SK;
 (210) 805-99

(111) **186 907**
 (220) 26.04.1999
 (442) 11.06.1999
 (151) 17.09.1999
 (180) 26.04.2009
 (730) **Jančár Igor**, Svetlá 1, 811 02 Bratislava, SK;
 (210) 1070-99

(111) **186 908**
 (220) 26.04.1999
 (442) 11.06.1999
 (151) 17.09.1999
 (180) 26.04.2009
 (730) **Jančár Igor**, Svetlá 1, 811 02 Bratislava, SK;
 (210) 1071-99

(111) **186 909**
 (220) 26.04.1999
 (442) 11.06.1999
 (151) 17.09.1999
 (180) 26.04.2009
 (730) **KLF - ZVL, a. s.**, Kukučínova, 024 11 Kysucké
 Nové Mesto, SK;
 (210) 1072-99

(111) **186 910**
 (220) 16.06.1998
 (442) 11.06.1999
 (151) 20.09.1999
 (180) 16.06.2008
 (730) **NAY, spol. s r. o.**, Ľadová 3, 811 05 Bratislava, SK;
 (210) 1597-98

(111) **186 912**
 (220) 06.09.1993
 (442) 14.01.1998
 (151) 20.09.1999
 (180) 06.09.2003
 (730) **Deitermann Chemiewerk GmbH & Co. KG**, 61
 Lohstrasse, D-4354 Datteln, DE;
 (210) 1571-93

(111) **186 913**
 (220) 25.11.1993
 (442) 11.06.1999
 (151) 20.09.1999
 (180) 25.11.2003
 (730) **Dr. August Oetker Nahrungsmittel KG.**, Lutter-
 strasse 14, D-33617 Bielefeld, DE;
 (210) 2163-93

(111) **186 914**
 (220) 16.06.1994
 (442) 11.06.1999
 (151) 20.09.1999
 (180) 16.06.2004
 (730) **WRANGLER APPAREL CORP.**, spoločnosť
 zriadená podľa zákonov štátu Delaware, Concord
 Plaza, 3411 Silverside Road, Wilmington, Delawa-
 re, US;
 (210) 1411-94

(111) **186 915**
 (220) 02.02.1995
 (442) 11.06.1999
 (151) 20.09.1999
 (180) 02.02.2005
 (730) **TELECONSULT INTERNATIONAL, spol. s r.**
o., Karmelitská 18, 110 00 Praha 1, CZ;
 (210) 261-95

(111) **186 916**
 (220) 25.09.1995
 (310) 95/564942
 (320) 28.03.1995
 (330) GB
 (442) 11.06.1999
 (151) 20.09.1999
 (180) 25.09.2005
 (730) **SHELL INTERNATIONAL PETROLEUM**
COMPANY LIMITED, Shell Centre, London
 SE1 7NA, GB;
 (210) 2724-95

(111) **186 917**
 (220) 06.10.1995
 (442) 08.07.1998
 (151) 20.09.1999
 (180) 06.10.2005

(730) **CHEMOLAK, a. s.**, Továrenská 7, 919 04 Smole-
 nice, SK;
 (210) 2838-95

(111) **186 918**
 (220) 05.01.1996
 (442) 11.06.1999
 (151) 20.09.1999
 (180) 05.01.2006
 (730) **DRINKS-MARKET, s. r. o.**, Jesenského 11,
 979 01 Rimavská Sobota, SK;
 (210) 41-96

(111) **186 919**
 (220) 08.01.1996
 (442) 11.06.1999
 (151) 20.09.1999
 (180) 08.01.2006
 (730) **Štefan Antonín**, Charbulova 170, 618 00 Brno, CZ;
 (210) 46-96

(111) **186 920**
 (220) 09.01.1996
 (310) 74/734.426
 (320) 08.09.1995
 (330) US
 (442) 11.06.1999
 (151) 20.09.1999
 (180) 09.01.2006
 (730) **MCI Communications Corporation**, 1133-19th
 Street, Washington, D. C., N. W. 20036, US;
 (210) 62-96

(111) **186 921**
 (220) 12.01.1996
 (442) 11.06.1999
 (151) 20.09.1999
 (180) 12.01.2006
 (730) **Šimko Andrej, Ing.**, Záborského 5, 080 01 Prešov,
 SK;
 (210) 84-96

(111) **186 922**
 (220) 12.01.1996
 (442) 11.06.1999
 (151) 20.09.1999
 (180) 12.01.2006
 (730) **Šimko Andrej, Ing.**, Záborského 5, 080 01 Prešov,
 SK;
 (210) 85-96

(111) **186 923**
 (220) 22.01.1996
 (442) 11.06.1999
 (151) 20.09.1999
 (180) 22.01.2006

(730) **Oklamčáková Anna, Ing. - OKLAMČÁK PRODUCTION**, Bzovicka 4, 851 07 Bratislava, SK;
(210) 176-96

(111) **186 924**
(220) 15.02.1996
(442) 11.06.1999
(151) 20.09.1999
(180) 15.02.2006

(730) **MTB, spol. s r. o.**, Heydukova 9, 810 00 Bratislava, SK;
(210) 450-96

(111) **186 925**
(220) 16.02.1996
(442) 11.06.1999
(151) 20.09.1999
(180) 16.02.2006

(730) **Contact Trade Centre, s. r. o.**, Niťová 3, 821 08 Bratislava, SK;
(210) 476-96

(111) **186 926**
(220) 23.02.1996
(442) 11.06.1999
(151) 20.09.1999
(180) 23.02.2006

(730) **HELP SERVICE-MAPPING, s. r. o.**, Brdičkova 1916, 155 00 Praha 5 - Lužiny, CZ;
(210) 548-96

(111) **186 927**
(220) 06.03.1996
(442) 11.06.1999
(151) 20.09.1999
(180) 06.03.2006

(730) **Zemková Miloslava, PhDr.**, Kozia 20, 811 03 Bratislava, SK;
(210) 630-96

(111) **186 928**
(220) 13.03.1996
(442) 11.06.1999
(151) 20.09.1999
(180) 13.03.2006

(730) **Euroauto Slovensko, spol. s r. o.**, Prievozska ul., 824 51 Bratislava, SK;
(210) 668-96

(111) **186 929**
(220) 26.10.1998
(442) 11.06.1999
(151) 20.09.1999
(180) 26.10.2008

(730) **Chmelár Kamil, Ing.**, Magurska 16, 830 07 Bratislava, SK;
(210) 763-96

(111) **186 930**
(220) 11.04.1996
(442) 11.06.1999
(151) 20.09.1999
(180) 11.04.2006

(730) **TESCO STORES LIMITED**, Tesco House, Delamare Road, Cheshunt, Waltham Cross, Hertfordshire EN8 9SL, GB;
(210) 920-96

(111) **186 931**
(220) 11.04.1996
(442) 11.06.1999
(151) 20.09.1999
(180) 11.04.2006

(730) **TESCO STORES LIMITED**, Tesco House, Delamare Road, Cheshunt, Waltham Cross, Hertfordshire EN8 9SL, GB;
(210) 921-96

(111) **186 932**
(220) 08.01.1997
(310) 1996-06571
(320) 08.07.1996
(330) SE
(442) 11.06.1999
(151) 20.09.1999
(180) 08.01.2007

(730) **AJ PRODUKTER I HYLTEBRUK AB**, S-314 00 Hyltebruk, SE;
(210) 40-97

(111) **186 933**
(220) 08.01.1997
(310) 1996-06572
(320) 08.07.1996
(330) SE

(442) 11.02.1999
(151) 20.09.1999
(180) 08.01.2007
(730) **AJ PRODUKTER I HYLTEBRUK AB**, S-314 00 Hyltebruk, SE;
(210) 41-97

(111) **186 934**
(220) 11.04.1996
(442) 11.06.1999
(151) 20.09.1999
(180) 11.04.2006

(730) **TESCO STORES LIMITED**, Tesco House, Delamare Road, Cheshunt, Waltham Cross, Hertfordshire EN8 9SL, GB;
(210) 925-96

(111) **186 935**
(220) 11.04.1996
(442) 11.06.1999
(151) 20.09.1999
(180) 11.04.2006

(730) **TESCO STORES LIMITED**, Tesco House, Delamare Road, Cheshunt, Waltham Cross, Hertfordshire EN8 9SL, GB;
(210) 927-96

(111) **186 936**
(220) 18.04.1996
(442) 11.06.1999
(151) 20.09.1999
(180) 18.04.2006
(730) **BONS OFFICES, spol. s r. o.**, sídl. JAS č.937/6, 924 01 Galanta, SK;
(210) 1002-96

(111) **186 937**
(220) 18.04.1996
(442) 11.06.1999
(151) 20.09.1999
(180) 18.04.2006
(730) **BONS OFFICES, spol. s r. o.**, sídl. JAS č.937/6, 924 01 Galanta, SK;
(210) 1003-96

(111) **186 938**
(220) 18.04.1996
(442) 11.06.1999
(151) 20.09.1999
(180) 18.04.2006
(730) **BONS OFFICES, spol. s r. o.**, sídl. JAS č.937/6, 924 01 Galanta, SK;
(210) 1004-96

(111) **186 939**
(220) 02.05.1996
(442) 11.06.1999
(151) 20.09.1999
(180) 02.05.2006
(730) **WNBA Enterprises, LLC**, 450 Harmon Meadow Boulevard, Secaucus, New Jersey 07094, US;
(210) 1141-96

(111) **186 941**
(220) 08.05.1996
(442) 11.06.1999
(151) 20.09.1999
(180) 08.05.2006
(730) **White Consolidated Industries, Inc.**, spoločnosť zriadená podľa zákonov štátu Delaware, 11770 Berea Road, Cleveland, Ohio 44111, US;
(210) 1235-96

(111) **186 942**
(220) 13.05.1996
(442) 11.06.1999
(151) 20.09.1999
(180) 13.05.2006

(730) **Bank Kapcsolat 24, Kereskedelmi és Szolgáltató Kft.**, Attila u. 67, 1013 Budapest, HU;
(210) 1277-96

(111) **186 943**
(220) 16.05.1996
(442) 11.06.1999
(151) 20.09.1999
(180) 16.05.2006
(730) **Informačné centrum podnikateľov, spol. s r. o.**, Národná 18, 010 01 Žilina, SK;
(210) 1335-96

(111) **186 944**
(220) 16.05.1996
(442) 11.06.1999
(151) 20.09.1999
(180) 16.05.2006
(730) **Informačné centrum podnikateľov, spol. s r. o.**, Národná 18, 010 01 Žilina, SK;
(210) 1336-96

(111) **186 945**
(220) 24.05.1996
(442) 11.06.1999
(151) 20.09.1999
(180) 24.05.2006
(730) **Slovenská humanitná rada**, Blumentálska 19, 816 13 Bratislava, SK;
(210) 1420-96

(111) **186 946**
(220) 21.01.1999
(442) 11.06.1999
(151) 20.09.1999
(180) 21.01.2009
(730) **Slovenská humanitná rada**, Blumentálska 19, 816 13 Bratislava, SK;
(210) 1421-96

(111) **186 947**
(220) 21.01.1999
(442) 11.06.1999
(151) 20.09.1999
(180) 21.01.2009
(730) **Slovenská humanitná rada**, Blumentálska 19, 816 13 Bratislava, SK;
(210) 1422-96

(111) **186 948**
(220) 06.06.1996
(442) 11.06.1999
(151) 20.09.1999
(180) 06.06.2006
(730) **Strömpl Peter, Ing.**, Sabinovská 10, 080 01 Prešov, SK;
(210) 1496-96

- (111) **186 949**
(220) 06.06.1996
(442) 11.06.1999
(151) 20.09.1999
(180) 06.06.2006
(730) **VISA INTERNATIONAL SERVICE ASSOCIATION**, 900 Metro Center Boulevard, Foster City, California, US;
(210) 1497-96
- (111) **186 950**
(220) 13.06.1996
(442) 11.06.1999
(151) 20.09.1999
(180) 13.06.2006
(730) **HONDA GIKEN KOGYO KABUSHIKI KAISHA (HONDA MOTOR CO., LTD.)**, No. 1-1, 2-chome, Minami-aoyama, Minato-ku, Tokyo, JP;
(210) 1548-96
- (111) **186 951**
(220) 17.06.1996
(442) 11.06.1999
(151) 20.09.1999
(180) 17.06.2006
(730) **DRUKOS, spol. s r. o.**, Ul. prof. Sáru 5, 974 01 Banská Bystrica, SK;
(210) 1591-96
- (111) **186 952**
(220) 18.06.1996
(442) 11.06.1999
(151) 20.09.1999
(180) 18.06.2006
(730) **SUNSHINE MAKERS, INC.**, 15922 Pacific Coast Highway, Huntington Harbor, California, US;
(210) 1596-96
- (111) **186 953**
(220) 27.06.1996
(442) 11.06.1999
(151) 20.09.1999
(180) 27.06.2006
(730) **Elektro-Kvazár, s. r. o.**, Trnavská 70, 821 02 Bratislava, SK;
(210) 1703-96
- (111) **186 954**
(220) 27.06.1996
(442) 11.06.1999
(151) 20.09.1999
(180) 27.06.2006
(730) **Elektro-Kvazár, s. r. o.**, Trnavská 70, 821 02 Bratislava, SK;
(210) 1704-96
- (111) **186 955**
(220) 01.07.1996
(442) 11.06.1999
- (151) 20.09.1999
- (111) **186 956**
(220) 18.07.1996
(442) 11.06.1999
(151) 20.09.1999
(180) 18.07.2006
(730) **Matilda Joachymová DAMAJO**, Pátrovská 4, 969 00 Banská Štiavnica, SK;
(210) 1884-96
- (111) **186 957**
(220) 19.07.1996
(310) 75/089.346
(320) 16.04.1996
(330) US
(442) 11.06.1999
(151) 20.09.1999
(180) 19.07.2006
(730) **Bloomberg L. P.**, 499 Park Avenue, New York, New York 10022, US;
(210) 1898-96
- (111) **186 958**
(220) 29.07.1996
(442) 11.06.1999
(151) 20.09.1999
(180) 29.07.2006
(730) **Esselte IPR AB**, Sundbybergsvägen 1, 171 27 Solna, SE;
(210) 1992-96
- (111) **186 959**
(220) 31.07.1996
(442) 11.06.1999
(151) 20.09.1999
(180) 31.07.2006
(730) **ABC Klíma, s. r. o.**, Mýtna 23, 812 42 Bratislava, SK;
(210) 2011-96
- (111) **186 960**
(220) 31.07.1996
(442) 11.06.1999
(151) 20.09.1999
(180) 31.07.2006
(730) **ABC Klíma, s. r. o.**, Mýtna 23, 812 42 Bratislava, SK;
(210) 2012-96
- (111) **186 961**
(220) 31.07.1996
(442) 11.06.1999
(151) 20.09.1999
(180) 31.07.2006

(730) **ABC Klíma, s. r. o.**, Mýtina 23, 812 42 Bratislava, SK;
(210) 2013-96

(111) **186 962**
(220) 01.08.1996
(442) 11.06.1999
(151) 20.09.1999
(180) 01.08.2006

(730) **Carreras Cigarettes AG**, Grienbachstrasse 11, CH 6300 Zug, CH;
(210) 2037-96

(111) **186 963**
(220) 01.08.1996
(442) 11.06.1999
(151) 20.09.1999
(180) 01.08.2006

(730) **Carreras Cigarettes AG**, Grienbachstrasse 11, CH 6300 Zug, CH;
(210) 2038-96

(111) **186 964**
(220) 12.08.1996
(442) 11.06.1999
(151) 20.09.1999
(180) 12.08.2006

(730) **I. N. GLOBAL, a. s.**, Ruská 67, 101 00 Praha 10, CZ;
(210) 2116-96

(111) **186 965**
(220) 14.08.1996
(442) 11.06.1999
(151) 20.09.1999
(180) 14.08.2006

(730) **STAPRING NITRA, a. s.**, Piaristická 2, 949 24 Nitra, SK;
(210) 2135-96

(111) **186 966**
(220) 16.08.1996
(442) 11.06.1999
(151) 20.09.1999
(180) 16.08.2006

(730) **ESKO, spol. s r. o.**, 900 68 Plavecký Štvrtok, SK;
(210) 2172-96

(111) **186 967**
(220) 19.08.1996
(442) 11.06.1999
(151) 20.09.1999
(180) 19.08.2006

(730) **Kimberly-Clark Corporation**, 401 North Lake Street, Neenah, Wisconsin 54957-0349, US;
(210) 2184-96

(111) **186 969**
(220) 23.10.1998
(442) 11.06.1999
(151) 20.09.1999
(180) 23.10.2008

(730) **KLEMBER, spol. s r. o.**, Nová Osada č. 757, 929 01 Dunajská Streda, SK;
(210) 2294-96

(111) **186 970**
(220) 23.10.1998
(442) 11.06.1999
(151) 20.09.1999
(180) 23.10.2008

(730) **KLEMBER, spol. s r. o.**, Nová Osada č. 757, 929 01 Dunajská Streda, SK;
(210) 2296-96

(111) **186 971**
(220) 11.09.1996
(442) 11.06.1999
(151) 20.09.1999
(180) 11.09.2006

(730) **Isternet SR, s. r. o.**, Rudlovská cesta 85, 974 01 Banská Bystrica, SK;
(210) 2410-96

(111) **186 972**
(220) 16.09.1996
(442) 11.06.1999
(151) 20.09.1999
(180) 16.09.2006

(730) **Tommy Hilfiger Licensing, Inc.**, Wilmington, Delaware 19801, US;
(210) 2431-96

(111) **186 973**
(220) 16.09.1996
(442) 11.06.1999
(151) 20.09.1999
(180) 16.09.2006

(730) **Tommy Hilfiger Licensing, Inc.**, Wilmington, Delaware 19801, US;
(210) 2432-96

(111) **186 974**
(220) 16.09.1996
(442) 11.06.1999
(151) 20.09.1999
(180) 16.09.2006

(730) **Tommy Hilfiger Licensing, Inc.**, Wilmington, Delaware 19801, US;
(210) 2433-96

(111) **186 975**
(220) 16.09.1996
(442) 11.06.1999
(151) 20.09.1999
(180) 16.09.2006

(730) **Tommy Hilfiger Licensing, Inc.**, Wilmington, Delaware 19801, US;
(210) 2434-96

(111) **186 976**
(220) 16.09.1996
(442) 11.06.1999
(151) 20.09.1999
(180) 16.09.2006

(730) **Knezovičová Martina**, Krásna 1060/24, 924 00 Galanta, SK;
(210) 2435-96

(111) **186 977**
(220) 17.09.1996
(442) 11.06.1999
(151) 20.09.1999
(180) 17.09.2006

(730) **Columbia Laboratories, Inc.**, 2665 South Bayshore Drive, Miami, Florida 33133, US;
(210) 2443-96

(111) **186 978**
(220) 23.09.1996
(442) 11.06.1999
(151) 20.09.1999
(180) 23.09.2006

(730) **IZOFOL, spol. s r. o.**, Riazanská 87, 831 02 Bratislava, SK;
(210) 2500-96

(111) **186 979**
(220) 25.09.1996
(442) 11.06.1999
(151) 20.09.1999
(180) 25.09.2006

(730) **INFOSEC, spol. s r. o.**, Mlynarovičova 6, 851 04 Bratislava, SK;
(210) 2518-96

(111) **186 980**
(220) 25.09.1996
(442) 10.06.1999
(151) 20.09.1999
(180) 25.09.2006

(730) **INFOSEC, spol. s r. o.**, Mlynarovičova 6, 851 04 Bratislava, SK;
(210) 2519-96

(111) **186 981**
(220) 25.09.1996
(442) 11.06.1999
(151) 20.09.1999
(180) 25.09.2006

(730) **Gabrielle Studio, Inc.**, 550 Seventh Avenue, New York, New York 10018, US;
(210) 2522-96

(111) **186 982**
(220) 25.09.1996
(442) 11.06.1999
(151) 20.09.1999
(180) 25.09.2006

(730) **BOBBI BROWN PROFESSIONAL COSMETICS, INC.**, 767 Fifth Avenue, New York, New York, US;
(210) 2529-96

(111) **186 983**
(220) 30.09.1996
(442) 11.06.1999
(151) 20.09.1999
(180) 30.09.2006

(730) **Breznen Ivan, Ing.**, Mánesova 42/1092, 120 00 Praha 2, CZ;
(210) 2558-96

(111) **186 984**
(220) 30.09.1996
(442) 11.06.1999
(151) 20.09.1999
(180) 30.09.2006

(730) **MSI, spol. s r. o.**, Jakabova 59, 821 04 Bratislava, SK;
(210) 2564-96

(111) **186 985**
(220) 02.10.1996
(442) 11.06.1999
(151) 20.09.1999
(180) 02.10.2006

(730) **SLOVELKO, spol. s r. o.**, Hrobákova 22, 851 02 Bratislava, SK;
(210) 2589-96

(111) **186 986**
(220) 04.10.1996
(442) 11.06.1999
(151) 20.09.1999
(180) 04.10.2006

(730) **VIGOR, s. r. o.**, Nám. Matice slovenskej 1293/121, 018 41 Dubnica nad Váhom, SK;
(210) 2616-96

(111) **186 987**
(220) 10.10.1996
(442) 11.06.1999
(151) 20.09.1999
(180) 10.10.2006

(730) **TAURIS, a. s.**, Potravinárska 6, 979 01 Rimavská Sobota, SK;
(210) 2660-96

(111) 186988
(220) 10.10.1996
(310) 112211
(320) 18.06.1996

(330) CZ
 (442) 11.06.1999
 (151) 20.09.1999
 (180) 10.10.2006
 (730) **WS TEleshop INTERNATIONAL, spol. s r. o.**, Perunská 2, 695 01 Hodonín, CZ;
 (210) 2664-96

(111) **186 989**
 (220) 10.10.1996
 (310) 112212
 (320) 18.06.1996
 (330) CZ
 (442) 11.06.1999
 (151) 20.09.1999
 (180) 10.10.2006
 (730) **WS TEleshop INTERNATIONAL, spol. s r. o.**, Perunská 2, 695 01 Hodonín, CZ;
 (210) 2665-96

(111) **186 990**
 (220) 10.10.1996
 (310) 112213
 (320) 18.06.1996
 (330) CZ
 (442) 11.06.1999
 (151) 20.09.1999
 (180) 10.10.2006
 (730) **WS TEleshop INTERNATIONAL, spol. s r. o.**, Perunská 2, 695 01 Hodonín, CZ;
 (210) 2666-96

(111) **186 991**
 (220) 10.10.1996
 (310) 112214
 (320) 18.06.1996
 (330) CZ
 (442) 11.06.1999
 (151) 20.09.1999
 (180) 10.10.2006
 (730) **WS TEleshop INTERNATIONAL, spol. s r. o.**, Perunská 2, 695 01 Hodonín, CZ;
 (210) 2667-96

(111) **186 992**
 (220) 10.10.1996
 (310) 112216
 (320) 18.06.1996
 (330) CZ
 (442) 11.06.1999
 (151) 20.09.1999
 (180) 10.10.2006
 (730) **WS TEleshop INTERNATIONAL, spol. s r. o.**, Perunská 2, 695 01 Hodonín, CZ;
 (210) 2669-96

(111) **186 993**
 (220) 10.10.1996
 (310) 112218
 (320) 18.06.1996

(330) CZ
 (442) 11.06.1999
 (151) 20.09.1999
 (180) 10.10.2006
 (730) **ASTONISH PRODUCT LTD.**, Valley Mills, Meanwood Road, Leeds LS7 2JL, GB;
 (210) 2671-96

(111) **186 994**
 (220) 16.10.1996
 (442) 11.06.1999
 (151) 20.09.1999
 (180) 16.10.2006
 (730) **Make-UP Art Cosmetics Inc., a Delaware corporation**, 767 Fifth Avenue, New York, New York, US;
 (210) 2724-96

(111) **186 995**
 (220) 16.10.1996
 (442) 11.06.1999
 (151) 20.09.1999
 (180) 16.10.2006
 (730) **Make-UP Art Cosmetics Inc., a Delaware corporation**, 767 Fifth Avenue, New York, New York, US;
 (210) 2725-96

(111) **186 996**
 (220) 16.10.1996
 (442) 11.06.1999
 (151) 20.09.1999
 (180) 16.10.2006
 (730) **Batmark, Inc.**, 1209 Orange Street, Wilmington, Delaware 19801, US;
 (210) 2730-96

(111) **186 997**
 (220) 17.10.1996
 (442) 11.06.1999
 (151) 20.09.1999
 (180) 17.10.2006
 (730) **Slovenské obecné pokladnice pre komunálnu aktivitu**, Ondavská 3, 826 47 Bratislava, SK;
 (210) 2732-96

(111) **186 998**
 (220) 17.10.1996
 (442) 11.06.1999
 (151) 20.09.1999
 (180) 17.10.2006
 (730) **Slovenské obecné pokladnice pre komunálnu aktivitu**, Ondavská 3, 826 47 Bratislava, SK;
 (210) 2733-96

(111) **186 999**
 (220) 17.10.1996
 (442) 11.06.1999
 (151) 20.09.1999

(180) 17.10.2006

(730) **NOBILIA PLUS, s. r. o.**, Dopravná 2, 040 13 Košice, SK;

(210) 2738-96

(111) **187 000**

(220) 17.10.1996

(442) 11.06.1999

(151) 20.09.1999

(180) 17.10.2006

(730) **FRICO AB**, 433 22 Partille, SE;

(210) 2740-96

(111) **187 001**

(220) 17.10.1996

(442) 11.06.1999

(151) 20.09.1999

(180) 17.10.2006

(730) **WD-40 COMPANY**, 1061 Cudahy Place, San Diego, California 92110, US;

(210) 2741-96

(111) **187 002**

(220) 17.10.1996

(442) 11.06.1999

(151) 20.09.1999

(180) 17.10.2006

(730) **ASTRA AKTIEBOLAG**, Västra Mälarehamnen 9, S-151 85 Södertälje, SE;

(210) 2742-96

(111) **187 003**

(220) 18.10.1996

(442) 11.06.1999

(151) 20.09.1999

(180) 18.10.2006

(730) **Berner Osakeyhtiö**, Eteläranta 4 B, 00130 Helsinki, FI;

(210) 2744-96

(111) **187 004**

(220) 25.10.1996

(442) 11.06.1999

(151) 20.09.1999

(180) 25.10.2006

(730) **Malokarpatský vinársky podnik, a. s.**, Za dráhou 21, 902 20 Pezinok, SK;

(210) 2817-96

(111) **187 005**

(220) 07.11.1996

(442) 11.06.1999

(151) 20.09.1999

(180) 07.11.2006

(730) **SUN MICROSYSTEMS, INC.**, spoločnosť zriadená podľa zákonov štátu Delaware, 2550 Garcia Avenue, Mountain View, California 94043-1100, US;

(210) 2936-96

(111) **187 006**

(220) 14.11.1996

(442) 11.06.1999

(151) 20.09.1999

(180) 14.11.2006

(730) **Porubčan Róbert, Ing. - EDING**, Zliechovská 341, 018 64 Košeca, SK;

(210) 3007-96

(111) **187 007**

(220) 15.11.1996

(442) 11.06.1999

(151) 20.09.1999

(180) 15.11.2006

(730) **STOCK Plzeň, a. s.**, Palírenská 2, 315 51 Plzeň - Božkov, CZ;

(210) 3021-96

(111) **187 008**

(220) 15.11.1996

(442) 11.06.1999

(151) 20.09.1999

(180) 15.11.2006

(730) **Fedorčková Anna - LADY ANN**, Nový Sad 31, 085 01 Bardejov, SK;

(210) 3046-96

(111) **187 009**

(220) 22.11.1996

(442) 11.06.1999

(151) 20.09.1999

(180) 22.11.2006

(730) **DELTA, s. r. o. Košice**, Cimborková 19, 040 01 Košice, SK;

(210) 3128-96

(111) **187 010**

(220) 22.11.1996

(442) 11.06.1999

(151) 20.09.1999

(180) 22.11.2006

(730) **TIMED, spol. s r. o.**, Trnavská 112, 821 01 Bratislava, SK;

(210) 3129-96

(111) **187 011**

(220) 26.11.1996

(442) 11.06.1999

(151) 20.09.1999

(180) 26.11.2006

(730) **MARS, INCORPORATED**, McLean, Virginia, US;
(210) 3137-96

(111) **187 012**
(220) 26.11.1996
(442) 11.06.1999
(151) 20.09.1999
(180) 26.11.2006
(730) **MARS, INCORPORATED**, McLean, Virginia, US;
(210) 3138-96

(111) **187 013**
(220) 26.11.1996
(442) 11.06.1999
(151) 20.09.1999
(180) 26.11.2006
(730) **Procházka Edgar**, Vavřenova 1146, 142 00 Praha 4, CZ;
(210) 3146-96

(111) **187 014**
(220) 27.11.1996
(442) 11.06.1999
(151) 20.09.1999
(180) 27.11.2006
(730) **OMNICO, spol. s r. o.**, Wolkrova 23, 851 01 Bratislava, SK;
(210) 3189-96

(111) **187 015**
(220) 29.11.1996
(442) 11.06.1999
(151) 20.09.1999
(180) 29.11.2006
(730) **Hruda Miloš**, Za mlýnem 1330, 147 00 Praha 4 - Braník, CZ;
(210) 3209-96

(111) **187 016**
(220) 02.12.1996
(442) 11.06.1999
(151) 20.09.1999
(180) 02.12.2006
(730) **Čechová Jana**, Slovanská cesta 968/2, 022 01 Čadca, SK;
(210) 3216-96

(111) **187 017**
(220) 02.12.1996
(442) 11.06.1999
(151) 20.09.1999
(180) 02.12.2006

(730) **THE BURTON CORPORATION (Vermont, USA Corporation)**, 80 Industrial Parkway, Burlington, Vermont VT 05401, US;
(210) 3221-96

(111) **187 018**
(220) 03.12.1996
(442) 11.06.1999
(151) 20.09.1999
(180) 03.12.2006
(730) **Europäische Reiseversicherung AG**, Vogelweidestrasse 5, D- 81677 München, DE;
(210) 3240-96

(111) **187 019**
(220) 05.12.1996
(442) 11.06.1999
(151) 20.09.1999
(180) 05.12.2006
(730) **Shell International Petroleum Company Limited**, Shell Centre, London SE1 7NA, GB;
(210) 3266-96

(111) **187 020**
(220) 06.12.1996
(442) 11.06.1999
(151) 20.09.1999
(180) 06.12.2006
(730) **American Saw and Mfg. Company**, 301 Chestnut Street, East Longmeadow, Massachusetts 01028, US;
(210) 3286-96

(111) **187 021**
(220) 05.12.1996
(442) 11.06.1999
(151) 20.09.1999
(180) 05.12.2006
(730) **Park kultúry a oddychu**, Nábr. arm. gen. L. Svobodu 3, 815 15 Bratislava, SK;
(210) 3296-96

(111) **187 022**
(220) 09.12.1996
(442) 11.06.1999
(151) 20.09.1999
(180) 09.12.2006
(730) **ZP Šumvald, a. s.**, Šumvald 22, 783 85 Šumvald, CZ;
(210) 3303-96

(111) **187 023**
(220) 17.12.1996
(442) 11.06.1999
(151) 20.09.1999
(180) 17.12.2006

(730) **DUSLO, a. s.**, 927 03 Šaľa, SK;
(210) 3381-96

(111) **187 024**

(220) 19.12.1996

(442) 11.06.1999

(151) 20.09.1999

(180) 19.12.2006

(730) **Unipart Group Limited**, Unipart House, Cowley,
Oxford. OX4 2PG, GB;

(210) 3398-96

(111) **187 025**

(220) 19.12.1996

(442) 11.06.1999

(151) 20.09.1999

(180) 19.12.2006

(730) **Unipart Group Limited**, Unipart House, Cowley,
Oxford. OX4 2PG, GB;

(210) 3399-96

(111) **187 026**

(220) 19.12.1996

(442) 11.06.1999

(151) 20.09.1999

(180) 19.12.2006

(730) **PARTNERS, s. r. o.**, Odborárska 1, 915 01 Nové
Mesto nad Váhom, SK;

(210) 3403-96

(111) **187 027**

(220) 19.12.1996

(442) 11.06.1999

(151) 20.09.1999

(180) 19.12.2006

(730) **PARTNERS, s. r. o.**, Odborárska 1, 915 01 Nové
Mesto nad Váhom, SK;

(210) 3404-96

(111) **187 028**

(220) 19.12.1996

(442) 11.06.1999

(151) 20.09.1999

(180) 19.12.2006

(730) **HEWLETT-PACKARD COMPANY**, spoločnosť
zriadená podľa zákonov štátu California, 3000
Hanover Street, PALO ALTO, California 94304,
US;

(210) 3409-96

(111) **187 029**

(220) 20.12.1996

(442) 11.06.1999

(151) 20.09.1999

(180) 20.12.2006

(730) **ASTRA AKTIEBOLAG**, Västra Mälarehamnen 9,
S-151 85 Södertälje, SE;

(210) 3416-96

(111) **187 030**

(220) 20.12.1996

(442) 11.06.1999

(151) 20.09.1999

(180) 20.12.2006

(730) **Shell International Petroleum Company Limited**, Shell Centre, London SE1 7NA, GB;

(210) 3417-96

(111) **187 031**

(220) 20.12.1996

(442) 11.06.1999

(151) 20.09.1999

(180) 20.12.2006

(730) **Kurt Vogelsang GmbH**, Mörikestrasse 1a, D-
-74855 Hassmersheim, DE;

(210) 3419-96

(111) **187 032**

(220) 20.12.1996

(442) 11.06.1999

(151) 20.09.1999

(180) 20.12.2006

(730) **Bayer Aktiengesellschaft**, D-51368 Leverkusen,
DE;

(210) 3420-96

(111) **187 033**

(220) 20.12.1996

(310) 28829-1996

(320) 03.07.1996

(330) KR

(442) 11.06.1999

(151) 20.09.1999

(180) 20.12.2006

(730) **Samsung Motors Inc.**, 25-17 Shinho-dong, Kang-
so-gu, Pusan, KR;

(210) 3421-96

(111) **187 034**

(220) 20.12.1996

(310) 7977-1996

(320) 03.07.1996

(330) KR

(442) 11.06.1999

(151) 20.09.1999

(180) 20.12.2006

(730) **Samsung Motors Inc.**, 25-17 Shinho-dong, Kang-
so-gu, Pusan, KR;

(210) 3422-96

(111) **187 035**

(220) 20.12.1996

(442) 11.06.1999

(151) 20.09.1999
(180) 20.12.2006
(730) **ASTRID T. M., a. s.**, U průhonu 10/700, 170 04
Praha 7, CZ;
(210) 3423-96

(111) **187 036**
(220) 20.12.1996
(442) 11.06.1999
(151) 20.09.1999
(180) 20.12.2006
(730) **ASTRID T. M., a. s.**, U průhonu 10/700, 170 04
Praha 7, CZ;
(210) 3424-96

(111) **187 037**
(220) 20.12.1996
(442) 11.06.1999
(151) 20.09.1999
(180) 20.12.2006
(730) **ASTRID T. M., a. s.**, U průhonu 10/700, 170 04
Praha 7, CZ;
(210) 3425-96

(111) **187 038**
(220) 20.12.1996
(442) 11.06.1999
(151) 20.09.1999
(180) 20.12.2006
(730) **ASTRID T. M., a. s.**, U průhonu 10/700, 170 04
Praha 7, CZ;
(210) 3426-96

(111) **187 039**
(220) 20.12.1996
(442) 11.06.1999
(151) 20.09.1999
(180) 20.12.2006
(730) **ASTRID T. M., a. s.**, U průhonu 10/700, 170 04
Praha 7, CZ;
(210) 3427-96

(111) **187 040**
(220) 20.12.1996
(442) 11.06.1999
(151) 20.09.1999
(180) 20.12.2006
(730) **ASTRID T. M., a. s.**, U průhonu 10/700, 170 04
Praha 7, CZ;
(210) 3430-96

(111) **187 041**
(220) 20.12.1996
(442) 11.06.1999
(151) 20.09.1999
(180) 20.12.2006

(730) **ASTRID T. M., a. s.**, U průhonu 10/700, 170 04
Praha 7, CZ;
(210) 3431-96

(111) **187 042**
(220) 20.12.1996
(442) 11.06.1999
(151) 20.09.1999
(180) 20.12.2006
(730) **ASTRID T. M., a. s.**, U průhonu 10/700, 170 04
Praha 7, CZ;
(210) 3432-96

(111) **187 043**
(220) 20.12.1996
(442) 11.06.1999
(151) 20.09.1999
(180) 20.12.2006
(730) **ASTRID T. M., a. s.**, U průhonu 10/700, 170 04
Praha 7, CZ;
(210) 3433-96

(111) **187 044**
(220) 20.12.1996
(442) 11.06.1999
(151) 20.09.1999
(180) 20.12.2006
(730) **ASTRID T. M., a. s.**, U průhonu 10/700, 170 04
Praha 7, CZ;
(210) 3434-96

(111) **187 045**
(220) 20.12.1996
(442) 11.06.1999
(151) 20.09.1999
(180) 20.12.2006
(730) **ASTRID T. M., a. s.**, U průhonu 10/700, 170 04
Praha 7, CZ;
(210) 3435-96

(111) **187 046**
(220) 20.12.1996
(442) 11.06.1999
(151) 20.09.1999
(180) 20.12.2006
(730) **ASTRID T. M., a. s.**, U průhonu 10/700, 170 04
Praha 7, CZ;
(210) 3436-96

(111) **187 047**
(220) 20.12.1996
(442) 11.06.1999
(151) 20.09.1999
(180) 20.12.2006
(730) **ASTRID T. M., a. s.**, U průhonu 10/700, 170 04
Praha 7, CZ;
(210) 3439-96

- (111) **187 048**
(220) 20.12.1996
(442) 11.06.1999
(151) 20.09.1999
(180) 20.12.2006
(730) **ASTRID T. M., a. s.**, U průhonu 10/700, 170 04
Praha 7, CZ;
(210) 3440-96
- (111) **187 049**
(220) 20.12.1996
(442) 11.06.1999
(151) 20.09.1999
(180) 20.12.2006
(730) **ASTRID T. M., a. s.**, U průhonu 10/700, 170 04
Praha 7, CZ;
(210) 3441-96
- (111) **187 050**
(220) 20.12.1996
(442) 11.06.1999
(151) 20.09.1999
(180) 20.12.2006
(730) **ASTRID T. M., a. s.**, U průhonu 10/700, 170 04
Praha 7, CZ;
(210) 3442-96
- (111) **187 051**
(220) 20.12.1996
(442) 11.06.1999
(151) 20.09.1999
(180) 20.12.2006
(730) **ASTRID T. M., a. s.**, U průhonu 10/700, 170 04
Praha 7, CZ;
(210) 3443-96
- (111) **187 052**
(220) 20.12.1996
(442) 11.06.1999
(151) 20.09.1999
(180) 20.12.2006
(730) **ASTRID T. M., a. s.**, U průhonu 10/700, 170 04
Praha 7, CZ;
(210) 3444-96
- (111) **187 053**
(220) 20.12.1996
(442) 11.06.1999
(151) 20.09.1999
(180) 20.12.2006
(730) **ASTRID T. M., a. s.**, U průhonu 10/700, 170 04
Praha 7, CZ;
(210) 3447-96
- (111) **187 054**
(220) 20.12.1996
(442) 11.06.1999
(151) 20.09.1999
(180) 20.12.2006
- (730) **ASTRID T. M., a. s.**, U průhonu 10/700, 170 04
Praha 7, CZ;
(210) 3449-96
- (111) **187 055**
(220) 27.12.1996
(442) 11.06.1999
(151) 20.09.1999
(180) 27.12.2006
(730) **R. J. REYNOLDS TOBACCO COMPANY**, 401
North Main Street, Winston-Salem, North Carolina,
US;
(210) 3490-96
- (111) **187 056**
(220) 31.12.1996
(442) 11.06.1999
(151) 20.09.1999
(180) 31.12.2006
(730) **HOLLYWOOD ENTERTAINMENT CORPO-**
RATION, spoločnosť zriadená podľa zákonov štá-
tu Oregon, 25600 SW Parkway Center Drive,
Wilsonville, Oregon 97070, US;
(210) 3512-96
- (111) **187 057**
(220) 08.01.1997
(310) 1996-06570
(320) 08.07.1996
(330) SE
(442) 11.06.1999
(151) 20.09.1999
(180) 08.01.2007
(730) **AJ PRODUKTER I HYLTEBRUK AB**, S-314 00
Hyltebruk, SE;
(210) 42-97
- (111) **187 058**
(220) 09.01.1997
(442) 11.06.1999
(151) 20.09.1999
(180) 09.01.2007
(730) **Korn/Ferry International**, 1800 Century Park
East, Suite 900, Los Angeles, California 90067, US
(210) 49-97
- (111) **187 059**
(220) 15.01.1997
(442) 11.06.1999
(151) 20.09.1999
(180) 15.01.2007
(730) **THE COCA-COLA COMPANY**, 310 North
Avenue, N.W., Atlanta, Georgia 30313, US;
(210) 102-97
- (111) **187 060**
(220) 15.01.1997
(442) 11.06.1999
(151) 20.09.1999

(180) 15.01.2007
(730) **HYGESIA, spol. s r. o.**, Drevená 766/1, 924 00 Galanta, SK;
(210) 110-97

(111) **187 061**
(220) 15.01.1997
(442) 11.06.1999
(151) 20.09.1999
(180) 15.01.2007
(730) **HYGESIA, spol. s r. o.**, Drevená 766/1, 924 00 Galanta, SK;
(210) 111-97

(111) **187 062**
(220) 15.01.1997
(442) 11.06.1999
(151) 20.09.1999
(180) 15.01.2007
(730) **HUNG-EXPO-TRANS, s. r. o.**, Drevená 766/1, 924 00 Galanta, SK;
(210) 119-97

(111) **187 063**
(220) 21.01.1997
(442) 11.06.1999
(151) 20.09.1999
(180) 21.01.2007
(730) **HANSA INTERNATIONAL, spol. s r. o.**, Konvalinková 30, 971 01 Prievidza, SK;
(210) 218-97

(111) **187 064**
(220) 21.01.1997
(442) 11.06.1999
(151) 20.09.1999
(180) 21.01.2007
(730) **MEDICAL GLASS, spol. s r. o.**, Agátová 22, 844 03 Bratislava, SK;
(210) 224-97

(111) **187 065**
(220) 23.01.1997
(442) 11.06.1999
(151) 20.09.1999
(180) 23.01.2007
(730) **Amway Corporation**, spoločnosť podľa zákonov štátu Michigan, 7575 Fulton Street East, Ada, Michigan 49355, US;
(210) 250-97

(111) **187 066**
(220) 23.01.1997
(442) 11.06.1999
(151) 20.09.1999
(180) 23.01.2007

(730) **CHEMOLAK, a. s.**, Továrenská 7, 919 04 Smolenice, SK;
(210) 253-97

(111) **187 067**
(220) 24.01.1997
(442) 11.06.1999
(151) 20.09.1999
(180) 24.01.2007
(730) **Orion Corporation**, Orionintie 1, 02200 Espoo, FI;
(210) 265-97

(111) **187 068**
(220) 24.01.1997
(442) 11.06.1999
(151) 20.09.1999
(180) 24.01.2007
(730) **HERMES Fabrik pharm. Präparate Franz Gradinger GmbH and Co.**, Geog-Kab-Str. 5 - 8, D-82049 Grosshesselohe, DE;
(210) 266-97

(111) **187 069**
(220) 24.01.1997
(442) 11.06.1999
(151) 20.09.1999
(180) 24.01.2007
(730) **HERMES Fabrik pharm. Präparate Franz Gradinger GmbH and Co.**, Geog-Kab-Str. 5 - 8, D-82049 Grosshesselohe, DE;
(210) 267-97

(111) **187 070**
(220) 24.01.1997
(442) 11.06.1999
(151) 20.09.1999
(180) 24.01.2007
(730) **Shell International Petroleum Company Limited**, Shell Centre, London SE1 7NA, GB;
(210) 269-97

(111) **187 071**
(220) 28.01.1997
(442) 11.06.1999
(151) 20.09.1999
(180) 28.01.2007
(730) **Strojimport, a. s.**, Vinohradská 184, 130 52 Praha 3, CZ;
(210) 305-97

(111) **187 072**
(220) 28.01.1997
(442) 11.06.1999
(151) 20.09.1999
(180) 28.01.2007

(730) **VODOARM, s. r. o., Košice**, Protifašistických bojovníkov 7, 040 01 Košice, SK;
(210) 311-97

(111) **187 073**
(220) 29.01.1997
(442) 11.06.1999
(151) 20.09.1999
(180) 29.01.2007
(730) **Šejnoha Ladislav**, Popradská 1329, 562 01 Ústí nad Orlicí, CZ;
(210) 313-97

(111) **187 074**
(220) 31.01.1997
(442) 11.06.1999
(151) 20.09.1999
(180) 31.01.2007
(730) **REVLON (SUISSE) S. A.**, Badenerstrasse 116, CH-8952 Schlieren, CH;
(210) 348-97

(111) **187 075**
(220) 03.02.1997
(442) 11.06.1999
(151) 20.09.1999
(180) 03.02.2007
(730) **Sohár Gejza - ŠOREM**, Šancova 20, 811 04 Bratislava, SK;
(210) 372-97

(111) **187 076**
(220) 05.02.1997
(310) 75/149.266
(320) 12.08.1996
(330) US
(442) 11.06.1999
(151) 20.09.1999
(180) 05.02.2007
(730) **Amgen Inc.**, 1840 DeHavilland Drive, Thousand Oaks, CA 91320-1789, US;
(210) 386-97

(111) **187 077**
(220) 05.02.1997
(442) 11.06.1999
(151) 20.09.1999
(180) 05.02.2007
(730) **AKTIS, a. s.**, Na Valentince 1, 150 00 Praha 5, CZ;
(210) 389-97

(111) **187 078**
(220) 05.02.1997
(442) 11.06.1999
(151) 20.09.1999
(180) 05.02.2007

(730) **Kopera Michal, Ing. - AGÁT**, Bratislavská 45, 010 00 Žilina, SK;
(210) 397-97

(111) **187 079**
(220) 11.02.1997
(442) 11.06.1999
(151) 20.09.1999
(180) 11.02.2007
(730) **JAGA GROUP, v. o. s.**, Starohorská 2, 811 07 Bratislava, SK;
(210) 466-97

(111) **187 080**
(220) 11.02.1997
(442) 11.06.1999
(151) 20.09.1999
(180) 11.02.2007
(730) **JAGA GROUP, v. o. s.**, Starohorská 2, 811 07 Bratislava, SK;
(210) 467-97

(111) **187 081**
(220) 11.02.1997
(442) 11.06.1999
(151) 20.09.1999
(180) 11.02.2007
(730) **WARNACO INC.**, 90 Park Avenue, New York, New York 10016, US;
(210) 468-97

(111) **187 082**
(220) 11.02.1997
(442) 11.06.1999
(151) 20.09.1999
(180) 11.02.2007
(730) **HARMONETA, spol. s r. o.**, Jašíkova 2, 826 05 Bratislava, SK;
(210) 469-97

(111) **187 083**
(220) 11.02.1997
(442) 11.06.1999
(151) 20.09.1999
(180) 11.02.2007
(730) **RECKITT & COLMAN (OVERSEAS) Limited**, Dansom Lane, Hull HU8 7DS, GB;
(210) 477-97

(111) **187 084**
(220) 11.02.1997
(442) 11.06.1999
(151) 20.09.1999
(180) 11.02.2007
(730) **Shell International Petroleum Company Limited**, Shell Centre, London SE1 7NA, GB;
(210) 478-97

(111) **187 085**

(220) 11.02.1997

(442) 11.06.1999

(151) 20.09.1999

(180) 11.02.2007

(730) **Slovenská zooveterinárna homeopatická spoločnosť, s. r. o.**, Jarmočná 71, 992 01 Modrý Kameň, SK;

(210) 479-97

(111) **187 086**

(220) 12.02.1997

(442) 11.06.1999

(151) 20.09.1999

(180) 12.02.2007

(730) **WM. WRIGLEY JR. COMPANY**, 410 North Michigan Avenue, Chicago, Illinois 60611, US;

(210) 482-97

(111) **187 087**

(220) 12.02.1997

(442) 11.02.1999

(151) 20.09.1999

(180) 12.02.2007

(730) **SmithKline Beecham p. l. c.**, New Horizons Court, Brentford, Middlesex TW8 9EP, GB;

(210) 483-97

(111) **187 088**

(220) 13.02.1997

(442) 11.06.1999

(151) 20.09.1999

(180) 13.02.2007

(730) **Oklamčáková Anna, Ing. - OKLAMČÁK PRODUCTION**, Bzovická 4, 851 07 Bratislava, SK;

(210) 485-97

(111) **187 089**

(220) 13.02.1997

(442) 11.06.1999

(151) 20.09.1999

(180) 13.02.2007

(730) **AK ART, s. r. o.**, 058 01 Poprad, SK;

(210) 486-97

(111) **187 090**

(220) 13.02.1997

(442) 11.06.1999

(151) 20.09.1999

(180) 13.02.2007

(730) **Euroman Publications A/S**, Klosterstraede 23, 4, 1157 Copenhagen K, DK;

(210) 487-97

(111) **187 091**

(220) 13.02.1997

(442) 11.06.1999

(151) 20.09.1999

(180) 13.02.2007

(730) **INTERNATIONAL DATA GROUP, INC., a Massachusetts corporation**, 5 Speen Street, Framingham, Massachusetts 01701, US;

(210) 489-97

(111) **187 092**

(220) 13.02.1997

(442) 11.06.1999

(151) 20.09.1999

(180) 13.02.2007

(730) **UNITED BISCUITS (UK) LIMITED**, Church Road, West Drayton, Middlesex UB7 7PR, GB;

(210) 496-97

(111) **187 093**

(220) 14.02.1997

(442) 11.06.1999

(151) 20.09.1999

(180) 14.02.2007

(730) **ORION CORPORATION**, Orionintie 1, 02200 Espoo, FI;

(210) 500-97

(111) **187 094**

(220) 14.02.1997

(442) 11.06.1999

(151) 20.09.1999

(180) 14.02.2007

(730) **Orion Corporation**, Orionintie 1, 02200 Espoo, FI;

(210) 501-97

(111) **187 095**

(220) 14.02.1997

(442) 11.06.1999

(151) 20.09.1999

(180) 14.02.2007

(730) **SKC Limited**, 633, Chongja-dong, Changan-gu, Suwon, Kyonggi-do, KP;

(210) 502-97

(111) **187 096**

(220) 14.02.1997

(442) 11.06.1999

(151) 20.09.1999

(180) 14.02.2007

(730) **Jaroslav Červinka - FOR MERCO**, 293 01 Plazy, CZ;

(210) 503-97

(111) **187 097**

(220) 21.02.1997

(442) 11.06.1999

(151) 20.09.1999

(180) 21.02.2007

(730) **CUBES, s. r. o.**, Mánesova 1477, 470 06 Česká Lípa, CZ;

(210) 561-97

(111) **187 098**

(220) 25.02.1997

(442) 11.06.1999

(151) 20.09.1999

(180) 25.02.2007

(730) **Višňovský Maroš**, Křížna 3, 940 01 Nové Zámky, SK;

(210) 579-97

(111) **187 099**

(220) 25.02.1997

(442) 11.06.1999

(151) 20.09.1999

(180) 25.02.2007

(730) **CARGO PARTNER SR, s. r. o.**, Rožňavská 2, 826 48 Bratislava, SK;

(210) 583-97

(111) **187 100**

(220) 25.02.1997

(442) 11.06.1999

(151) 20.09.1999

(180) 25.02.2007

(730) **ABC EUROPEAN AIR & SEA CARGO DISTRIBUTION SR, spol. s r. o.**, Rožňavská 2, 826 48 Bratislava, SK;

(210) 585-97

(111) **187 101**

(220) 26.02.1997

(442) 11.06.1999

(151) 20.09.1999

(180) 26.02.2007

(730) **MERRELL PHARMACEUTICALS INC., Delaware corporation**, 2110 East Galbraith Road, Cincinnati, Ohio, US;

(210) 603-97

(111) **187 102**

(220) 26.02.1997

(442) 11.06.1999

(151) 20.09.1999

(180) 26.02.2007

(730) **MERRELL PHARMACEUTICALS INC., Delaware corporation**, 2110 East Galbraith Road, Cincinnati, Ohio, US;

(210) 604-97

(111) **187 103**

(220) 26.02.1997

(442) 11.06.1999

(151) 20.09.1999

(180) 26.02.2007

(730) **MERRELL PHARMACEUTICALS INC., Delaware corporation**, 2110 East Galbraith Road, Cincinnati, Ohio, US;

(210) 605-97

(111) **187 104**

(220) 26.02.1997

(442) 11.06.1999

(151) 20.09.1999

(180) 26.02.2007

(730) **MERRELL PHARMACEUTICALS INC., Delaware corporation**, 2110 East Galbraith Road, Cincinnati, Ohio, US;

(210) 606-97

(111) **187 105**

(220) 26.02.1997

(442) 11.06.1999

(151) 20.09.1999

(180) 26.02.2007

(730) **PRO-Q-INT, s. r. o.**, Senická 11, 811 04 Bratislava, SK;

(210) 607-97

(111) **187 106**

(220) 26.02.1997

(442) 11.06.1999

(151) 20.09.1999

(180) 26.02.2007

(730) **Popluhár Róbert, Mgr. - BAT 96**, Pri kríži 18, 841 02 Bratislava, SK;

(210) 609-97

(111) **187 107**

(220) 27.02.1997

(442) 11.06.1999

(151) 20.09.1999

(180) 27.02.2007

(730) **BOVIS LIMITED**, 127 Sloane Street, London SW1X 9BA, GB;

(210) 612-97

(111) **187 108**

(220) 27.02.1997

(442) 11.06.1999

(151) 20.09.1999

(180) 27.02.2007

(730) **Bovis Limited**, 127 Sloane Street, London SW1X 9BA, GB;

(210) 613-97

(111) **187 109**

(220) 27.02.1997

(442) 11.06.1999

(151) 20.09.1999

(180) 27.02.2007

(730) **BOVIS LIMITED**, 127 Sloane Street, London SW1X 9BA, GB;

(210) 614-97

(111) **187 110**

(220) 27.02.1997

(442) 11.02.1999

(151) 20.09.1999

(180) 27.02.2007
 (730) **THE GOODYEAR TIRE & RUBBER COMPANY**, 1144 East Market Street, Akron, Ohio 44316-0001, US;
 (210) 615-97

(111) **187 111**
 (220) 27.02.1997
 (442) 11.06.1999
 (151) 20.09.1999
 (180) 27.02.2007
 (730) **EnviGeo, s. r. o.**, Kynceľová 10, 975 90 Banská Bystrica, SK;
 (210) 617-97

(111) **187 112**
 (220) 27.02.1997
 (442) 11.06.1999
 (151) 20.09.1999
 (180) 27.02.2007
 (730) **Casio Keisanki Kabushiki Kaisha (Casio Computer CO., Ltd.) a Japanese joint-stock company**, 6-1, 2-chome, Nishi Shinjuku, Shinjuku-ku, Tokyo, JP;
 (210) 619-97

(111) **187 113**
 (220) 27.02.1997
 (442) 11.06.1999
 (151) 20.09.1999
 (180) 27.02.2007
 (730) **Casio Keisanki Kabushiki Kaisha (Casio Computer CO., Ltd.) a Japanese joint-stock company**, 6-1, 2-chome, Nishi Shinjuku, Shinjuku-ku, Tokyo, JP;
 (210) 620-97

(111) **187 116**
 (220) 27.02.1997
 (442) 11.02.1999
 (151) 20.09.1999
 (180) 27.02.2007
 (730) **PARKE, DAVIS & COMPANY**, spoločnosť zriadená podľa zákonov štátu Michigan, 201 Tabor Road, Morris Plains, New Jersey 07950, New Jersey, US;
 (210) 625-97

(111) **187 117**
 (220) 28.02.1997
 (442) 11.06.1999
 (151) 20.09.1999
 (180) 28.02.2007
 (730) **COLGATE PALMOLIVE COMPANY**, 300 Park Avenue, New York, New York 10022-7499, US;
 (210) 627-97

(111) **187 118**
 (220) 28.02.1997
 (442) 11.06.1999
 (151) 20.09.1999
 (180) 28.02.2007
 (730) **COLGATE PALMOLIVE COMPANY**, 300 Park Avenue, New York, New York 10022-7499, US;
 (210) 628-97

(111) **187 119**
 (220) 28.02.1997
 (442) 11.06.1999
 (151) 20.09.1999
 (180) 28.02.2007
 (730) **MONSANTO COMPANY**, spoločnosť zriadená podľa zákonov štátu Delaware, 800 North Lindbergh Boulevard, St. Louis, Missouri, US;
 (210) 629-97

(111) **187 120**
 (220) 28.02.1997
 (442) 11.06.1999
 (151) 20.09.1999
 (180) 28.02.2007
 (730) **Porubčan Róbert, Ing. - EDING**, Zliechovská 341, 018 64 Košeca, SK;
 (210) 630-97

(111) **187 121**
 (220) 28.02.1997
 (442) 11.06.1999
 (151) 20.09.1999
 (180) 28.02.2007
 (730) **Porubčan Róbert, Ing. - EDING**, Zliechovská 341, 018 64 Košeca, SK;
 (210) 631-97

(111) **187 122**
 (220) 28.02.1997
 (442) 11.02.1999
 (151) 20.09.1999
 (180) 28.02.2007
 (730) **MILSY, a. s.**, Partizánska 224, 957 14 Bánovce nad Bebravou, SK;
 (210) 634-97

(111) **187 123**
 (220) 28.02.1997
 (442) 11.06.1999
 (151) 20.09.1999
 (180) 28.02.2007
 (730) **MILSY, a. s.**, Partizánska 224, 957 14 Bánovce nad Bebravou, SK;
 (210) 635-97

(111) **187 124**
 (220) 28.02.1997
 (442) 11.06.1999
 (151) 20.09.1999

(180) 28.02.2007
(730) **STAVA J. H. N., spol. s r. o.**, Popradská 82, 404 11
Košice, SK;
(210) 636-97

(111) **187 125**
(220) 28.02.1997
(442) 11.06.1999
(151) 20.09.1999
(180) 28.02.2007
(730) **Glaxo Group Limited**, Glaxo Wellcome House,
Berkeley Avenue, Greenford, Middlesex UB6 0NN,
GB;
(210) 637-97

(111) **187 126**
(220) 28.02.1997
(442) 11.06.1999
(151) 20.09.1999
(180) 28.02.2007
(730) **Glaxo Group Limited**, Glaxo Wellcome House,
Berkeley Avenue, Greenford, Middlesex UB6 0NN,
GB;
(210) 638-97

(111) **187 127**
(220) 03.03.1997
(442) 11.06.1999
(151) 20.09.1999
(180) 03.03.2007
(730) **Lykotex, a. s.**, Priemyselná 306/9, 050 01 Revúca,
SK;
(210) 639-97

(111) **187 128**
(220) 03.03.1997
(442) 11.06.1999
(151) 20.09.1999
(180) 03.03.2007
(730) **Lykotex, a. s.**, Priemyselná 306/9, 050 01 Revúca,
SK;
(210) 640-97

(111) **187 129**
(220) 03.03.1997
(442) 11.06.1999
(151) 20.09.1999
(180) 03.03.2007
(730) **CORCOM INTERNATIONAL, s. r. o.**, Odborár-
ska 52, 831 02 Bratislava, SK;
(210) 642-97

(111) **187 130**
(220) 03.03.1997
(442) 11.06.1999
(151) 20.09.1999
(180) 03.03.2007

(730) **CORCOM INTERNATIONAL, s. r. o.**, Odborár-
ska 52, 831 02 Bratislava, SK;
(210) 643-97

(111) **187 131**
(220) 03.03.1997
(442) 11.06.1999
(151) 20.09.1999
(180) 03.03.2007
(730) **CORCOM INTERNATIONAL, s. r. o.**, Odborár-
ska 52, 831 02 Bratislava, SK;
(210) 644-97

(111) **187 132**
(220) 03.03.1997
(442) 11.06.1999
(151) 20.09.1999
(180) 03.03.2007
(730) **ISHIHARA SANGYO KAISHA, LTD.**, 3-15,
Edobori, 1-chome, Nishi-ku, Osaka, JP;
(210) 645-97

(111) **187 133**
(220) 03.03.1997
(442) 11.06.1999
(151) 20.09.1999
(180) 03.03.2007
(730) **Time Warner Entertainment Company, L. P.**, 75
Rockefeller Plaza, New York, New York 10019,
US;
(210) 647-97

(111) **187 134**
(220) 03.03.1997
(442) 11.06.1999
(151) 20.09.1999
(180) 03.03.2007
(730) **Time Warner Entertainment Company, L. P.**, 75
Rockefeller Plaza, New York, New York 10019,
US;
(210) 648-97

(111) **187 135**
(220) 03.03.1997
(442) 11.06.1999
(151) 20.09.1999
(180) 03.03.2007
(730) **Time Warner Entertainment Company, L. P.**, 75
Rockefeller Plaza, New York, New York 10019,
US;
(210) 649-97

(111) **187 136**
(220) 05.03.1997
(442) 11.06.1999
(151) 20.09.1999
(180) 05.03.2007

(730) **STAKU, s. r. o., Prešov, Masarykova 16, 080 01**
Prešov, SK;
(210) 683-97

(111) **187 137**
(220) 12.03.1997
(442) 11.06.1999
(151) 20.09.1999
(180) 12.03.2007

(730) **Fiedler Zdeněk, nám. Přátelství 688, 383 01**
Prachatice, CZ;
(210) 752-97

(111) **187 138**
(220) 12.03.1997
(442) 11.06.1999
(151) 20.09.1999
(180) 12.03.2007
(730) **SWAM, spol. s r. o., Vozárova 1, 040 17 Košice,**
SK;
(210) 755-97

(111) **187 139**
(220) 13.03.1997
(442) 11.06.1999
(151) 20.09.1999
(180) 13.03.2007
(730) **Kaczoreková Ingrid, Ing., INWEX, Hviezdosla-**
vova 47, 990 01 Veľký Krtíš, SK;
(210) 758-97

(111) **187 140**
(220) 13.03.1997
(442) 11.06.1999
(151) 20.09.1999
(180) 13.03.2007
(730) **Kaczoreková Ingrid, Ing., INWEX, Hviezdosla-**
vova 47, 990 01 Veľký Krtíš, SK;
(210) 759-97

(111) **187 141**
(220) 13.03.1997
(442) 11.06.1999
(151) 20.09.1999
(180) 13.03.2007
(730) **Kaczoreková Ingrid, Ing., INWEX, Hviezdosla-**
vova 47, 990 01 Veľký Krtíš, SK;
(210) 760-97

(111) **187 142**
(220) 14.03.1997
(442) 11.06.1999
(151) 20.09.1999
(180) 14.03.2007
(730) **PARTEX MARKING SYSTEMS AB, S-547 22**
Gullspang, SE;
(210) 769-97

(111) **187 143**
(220) 17.03.1997
(442) 11.06.1999
(151) 20.09.1999
(180) 17.03.2007
(730) **La Senza Inc., 1604 St. Regis, Dorval H9P 1H6,**
Quebec, CA;
(210) 795-97

(111) **187 144**
(220) 17.03.1997
(310) 0-114956
(320) 18.09.1996
(330) CZ
(442) 11.06.1999
(151) 20.09.1999
(180) 17.03.2007
(730) **PHOBOS, spol. s r. o., Vítězná 42, 360 09 Karlovy**
Vary, CZ;
(210) 799-97

(111) **187 145**
(220) 20.03.1997
(442) 11.06.1999
(151) 20.09.1999
(180) 20.03.2007
(730) **GABRIEL RIDE CONTROL PRODUCTS,**
INC., 100 Westwood Place, Brentwood, Tennessee
62027-5015, US;
(210) 854-97

(111) **187 146**
(220) 25.03.1997
(442) 11.06.1999
(151) 20.09.1999
(180) 25.03.2007
(730) **ABC REAL INVEST, spol. s r. o., Humenská 43,**
040 11 Košice, SK;
(210) 911-97

(111) **187 147**
(220) 25.03.1997
(442) 11.06.1999
(151) 20.09.1999
(180) 25.03.2007
(730) **Juraj ORVAN - DOORZ MUSIC VIDEO, A.**
Bernoláka 33, 010 01 Žilina, SK;
(210) 917-97

(111) **187 148**
(220) 27.03.1997
(442) 11.06.1999
(151) 20.09.1999
(180) 27.03.2007
(730) **Hoechst Schering AgrEvo GmbH, Manufactu-**
rers and Merchants, Miraustrasse 54, Berlin D-
13509, DE;
(210) 924-97

- (111) **187 149**
(220) 27.03.1997
(442) 11.06.1999
(151) 20.09.1999
(180) 27.03.2007
(730) **THE IRISH DAIRY BOARD CO-OPERATIVE LIMITED**, spoločnosť organizovaná a existujúca podľa zákonov štátu Iríland, Grattan House, Mount Street Lower, Dublin 2, IE;
(210) 925-97
- (111) **187 150**
(220) 27.03.1997
(442) 11.06.1999
(151) 20.09.1999
(180) 27.03.2007
(730) **May Milch GmbH Co. KG**, Peter-May-Strasse 45, 50374 Erftstadt, DE;
(210) 926-97
- (111) **187 151**
(220) 27.03.1997
(442) 11.06.1999
(151) 20.09.1999
(180) 27.03.2007
(730) **AMBRÓZIA, spol. s r. o.**, Dukelská 23, 920 01 Hlohovec, SK;
(210) 928-97
- (111) **187 152**
(220) 27.03.1997
(442) 11.06.1999
(151) 20.09.1999
(180) 27.03.2007
(730) **Crosman Corporation (corporation of Delaware)**, Routes 5 & 20 East Bloomfield, New York 14443, US;
(210) 931-97
- (111) **187 153**
(220) 01.04.1997
(442) 11.06.1999
(151) 20.09.1999
(180) 01.04.2007
(730) **Kukuča Peter**, Rovniakova 2, 851 02 Bratislava, SK;
(210) 942-97
- (111) **187 154**
(220) 02.04.1997
(442) 11.06.1999
(151) 20.09.1999
(180) 02.04.2007
(730) **The DuPont Merck Pharmaceutical Company**, 974 Centre Road, Wilmington, Delaware 19807, US;
(210) 944-97
- (111) **187 155**
(220) 04.04.1997
(442) 11.06.1999
(151) 20.09.1999
(180) 04.04.2007
(730) **Merrill J. Fernando Sons (Pvt) Limited**, 52 Maligawatte Road, Colombo 10, LK;
(210) 960-97
- (111) **187 156**
(220) 22.04.1997
(442) 11.06.1999
(151) 20.09.1999
(180) 22.04.2007
(730) **Copyright Agency, s. r. o.**, Jakubovo nám. 14, 813 48 Bratislava, SK;
(210) 1120-97
- (111) **187 157**
(220) 23.04.1997
(442) 11.06.1999
(151) 20.09.1999
(180) 23.04.2007
(730) **Minjarík Ján, Ing. arch. - VICOMM**, Gercenova 21, Bratislava, SK;
(210) 1121-97
- (111) **187 158**
(220) 23.04.1997
(442) 11.06.1999
(151) 20.09.1999
(180) 23.04.2007
(730) **SmithKline Beecham p. l. c.**, New Horizons Court, Brentford, Middlesex TW8 9EP, GB;
(210) 1122-97
- (111) **187 159**
(220) 23.04.1997
(442) 11.06.1999
(151) 20.09.1999
(180) 23.04.2007
(730) **SmithKline Beecham p. l. c.**, New Horizons Court, Brentford, Middlesex TW8 9EP, GB;
(210) 1123-97
- (111) **187 160**
(220) 23.04.1997
(442) 11.06.1999
(151) 20.09.1999
(180) 23.04.2007
(730) **MONA - CONT, s. r. o.**, Kapitulská 18, 814 15 Bratislava, SK;
(210) 1124-97
- (111) **187 161**
(220) 23.04.1997
(442) 11.06.1999
(151) 20.09.1999
(180) 23.04.2007

(730) **BPB plc.**, Langley Park House, Uxbridge Road,
Slough SL3 6DU, GB;
(210) 1125-97

(111) **187 162**
(220) 24.04.1997
(442) 11.06.1999
(151) 20.09.1999
(180) 24.04.2007

(730) **PRAMEŇ, s. r. o.**, Trstie č. 127, 018 22 Pružina,
SK;
(210) 1129-97

(111) **187 163**
(220) 24.04.1997
(442) 11.06.1999
(151) 20.09.1999
(180) 24.04.2007

(730) **Modratherm, s. r. o.**, Šúrská 5, 900 01 Modra, SK;
(210) 1132-97

(111) **187 164**
(220) 24.04.1997
(442) 11.06.1999
(151) 20.09.1999
(180) 24.04.2007

(730) **Ethyl Petroleum Additives Limited**, London
Road, Bracknell, Berkshire RG12 2UW, GB;
(210) 1133-97

(111) **187 165**
(220) 24.04.1997
(442) 11.06.1999
(151) 20.09.1999
(180) 24.04.2007

(730) **KING, s. r. o.**, Lotyšská 4, 821 06 Bratislava, SK;
(210) 1136-97

(111) **187 166**
(220) 24.04.1997
(442) 11.06.1999
(151) 20.09.1999
(180) 24.04.2007

(730) **THE BOOTS COMPANY PLC**, Nottingham
NG2 3AA, GB;
(210) 1138-97

(111) **187 167**
(220) 24.04.1997
(442) 11.06.1999
(151) 20.09.1999
(180) 24.04.2007

(730) **NEFI Slovakia, s. r. o.**, Tichá 4, 010 01 Žilina, SK;
(210) 1141-97

(111) **187 168**
(220) 25.04.1997
(442) 11.06.1999
(151) 20.09.1999
(180) 25.04.2007

(730) **Miroglio S. p. A.**, Strada S. Margherita 23, 12051
Alba, Cuneo, IT;
(210) 1143-97

(111) **187 169**
(220) 25.04.1997
(442) 11.06.1999
(151) 20.09.1999
(180) 25.04.2007

(730) **BONGRAIN S. A.**, 42 rue Rieussec, Viroflay, FR;
(210) 1147-97

(111) **187 170**
(220) 25.04.1997
(442) 11.06.1999
(151) 20.09.1999
(180) 25.04.2007

(730) **BONGRAIN S. A.**, 42 rue Rieussec, Viroflay, FR;
(210) 1148-97

(111) **187 171**
(220) 25.04.1997
(442) 11.06.1999
(151) 20.09.1999
(180) 25.04.2007

(730) **BONGRAIN S. A.**, 42 rue Rieussec, Viroflay, FR;
(210) 1149-97

(111) **187 172**
(220) 05.05.1997
(442) 11.06.1999
(151) 20.09.1999
(180) 05.05.2007

(730) **CHIQUITA BRANDS, INC.**, 250 E. Fifth Street,
Cincinnati, Ohio 45202, US;
(210) 1215-97

(111) **187 173**
(220) 15.05.1997
(310) 2127038
(320) 18.03.1997
(330) GB

(442) 11.06.1999
(151) 20.09.1999
(180) 15.05.2007
(730) **Robert McBride Ltd**, Middleton Way, Middleton,
Manchester, M24 4DP, GB;
(210) 1301-97

(111) **187 174**
(220) 15.05.1997
(442) 11.06.1999

- (151) 20.09.1999
(180) 15.05.2007
(730) **Uždaroji akcinė bendrovė "VIYP"**, Vokiečių g.
10-15, 2001 Vilnius, LT;
(210) 1302-97
-
- (111) **187 175**
(220) 15.05.1997
(442) 11.06.1999
(151) 20.09.1999
(180) 15.05.2007
(730) **BULGARTABAC HOLDING GROUP**, 62 Graf
Ignatiev Str., 1000 Sofia, BG;
(210) 1305-97
-
- (111) **187 176**
(220) 15.05.1997
(442) 11.06.1999
(151) 20.09.1999
(180) 15.05.2007
(730) **BULGARTABAC HOLDING GROUP**, 62 Graf
Ignatiev Str., 1000 Sofia, BG;
(210) 1306-97
-
- (111) **187 177**
(220) 15.05.1997
(442) 11.06.1999
(151) 20.09.1999
(180) 15.05.2007
(730) **BULGARTABAC HOLDING GROUP**, 62 Graf
Ignatiev Str., 1000 Sofia, BG;
(210) 1307-97
-
- (111) **187 178**
(220) 15.05.1997
(442) 11.06.1999
(151) 20.09.1999
(180) 15.05.2007
(730) **Velvana, a. s.**, 273 24 Velvary, CZ;
(210) 1310-97
-
- (111) **187 179**
(220) 16.05.1997
(442) 11.06.1999
(151) 20.09.1999
(180) 16.05.2007
(730) **PFIZER PRODUCTS INC.**, Eastern Point Road,
Groton, Connecticut 06340, US;
(210) 1317-97
-
- (111) **187 180**
(220) 16.05.1997
(442) 11.06.1999
(151) 20.09.1999
(180) 16.05.2007
- (730) **PFIZER PRODUCTS INC.**, Eastern Point Road,
Groton, Connecticut 06340, US;
(210) 1318-97
-
- (111) **187 181**
(220) 16.05.1997
(442) 11.06.1999
(151) 20.09.1999
(180) 16.05.2007
(730) **PFIZER PRODUCTS INC.**, Eastern Point Road,
Groton, Connecticut 06340, US;
(210) 1319-97
-
- (111) **187 182**
(220) 16.05.1997
(442) 11.06.1999
(151) 20.09.1999
(180) 16.05.2007
(730) **PFIZER PRODUCTS INC.**, Eastern Point Road,
Groton, Connecticut 06340, US;
(210) 1320-97
-
- (111) **187 183**
(220) 22.05.1997
(442) 11.06.1999
(151) 20.09.1999
(180) 22.05.2007
(730) **Teijin Kabushiki Kaisha (Teijin Limited)**, 6-7,
Minamihommachi 1- chome, Chuo-ku, Osaka 541,
JP;
(210) 1400-97
-
- (111) **187 184**
(220) 22.05.1997
(442) 11.06.1999
(151) 20.09.1999
(180) 22.05.2007
(730) **Teijin Kabushiki Kaisha (Teijin Limited)**, 6-7,
Minamihommachi 1- chome, Chuo-ku, Osaka 541,
JP;
(210) 1401-97
-
- (111) **187 185**
(220) 22.05.1997
(442) 11.06.1999
(151) 20.09.1999
(180) 22.05.2007
(730) **REVLON (SUISSE) S. A.**, Badenerstrasse 116,
CH-8952 Schlieren, CH;
(210) 1402-97
-
- (111) **187 186**
(220) 22.05.1997
(442) 11.06.1999
(151) 20.09.1999
(180) 22.05.2007

(730) **VTZ, a. s.**, Ruská 12, 792 01 Bruntál, CZ;
(210) 1403-97

(111) **187 187**
(220) 22.05.1997
(442) 11.06.1999
(151) 20.09.1999
(180) 22.05.2007

(730) **COLUMBIA LABORATORIES, INC. (Delaware Corporation)**, 2665 South Bayshore Drive, Miami, Florida 33133, US;
(210) 1404-97

(111) **187 188**
(220) 22.05.1997
(442) 11.06.1999
(151) 20.09.1999
(180) 22.05.2007

(730) **Biogen, Inc.**, 14 Cambridge Center, Cambridge, Massachusetts 02142, US;
(210) 1409-97

(111) **187 189**
(220) 22.05.1997
(442) 11.06.1999
(151) 20.09.1999
(180) 22.05.2007

(730) **BOLIS, s. r. o.**, Palackého 4, 811 02 Bratislava, SK;
(210) 1413-97

(111) **187 190**
(220) 23.05.1997
(442) 11.06.1999
(151) 20.09.1999
(180) 23.05.2007

(730) **JAKOS, a. s.**, Hlavná, 900 62 Kostolište, SK;
(210) 1456-97

(111) **187 191**
(220) 26.05.1997
(442) 11.06.1999
(151) 20.09.1999
(180) 26.05.2007

(730) **The DuPont Merck Pharmaceutical Company**, 974 Centre Road, Wilmington, Delaware 19807, US;
(210) 1458-97

(111) **187 192**
(220) 26.05.1997
(442) 11.06.1999
(151) 20.09.1999
(180) 26.05.2007

(730) **THE POLO/LAUREN COMPANY, L. P.**, 650 Madison Avenue, New York, New York 10022, US;
(210) 1459-97

(111) **187 193**
(220) 27.05.1997
(442) 11.06.1999
(151) 20.09.1999
(180) 27.05.2007

(730) **Balírny Douwe Egberts, a. s.**, K Žižkovu 9, 190 00 Praha 9 - Vysočany, CZ;
(210) 1463-97

(111) **187 194**
(220) 27.05.1997
(442) 11.06.1999
(151) 20.09.1999
(180) 27.05.2007

(730) **BIO THERM S. A.**, Avenue Prince Héritaire Albert, Monaco, MC;
(210) 1465-97

(111) **187 195**
(220) 27.05.1997
(442) 11.06.1999
(151) 20.09.1999
(180) 27.05.2007

(730) **MINOLTA KABUSHIKI KAISHA**, Osaka Kokusai Building, 3-13, 2-chome, Azuchi-mach, Chuo-ku, Osaka-shi, Osaka, 541, JP;
(210) 1466-97

(111) **187 196**
(220) 27.05.1997
(442) 11.06.1999
(151) 20.09.1999
(180) 27.05.2007

(730) **MINOLTA KABUSHIKI KAISHA**, Osaka Kokusai Building, 3-13, 2-chome, Azuchi-mach, Chuo-ku, Osaka-shi, Osaka, 541, JP;;
(210) 1467-97

(111) **187 197**
(220) 27.05.1997
(442) 11.06.1999
(151) 20.09.1999
(180) 27.05.2007

(730) **WUSAM, a. s.**, Buzulucká 3, 961 50 Zvolen, SK;
(210) 1468-97

(111) **187 198**
(220) 28.05.1997
(442) 11.06.1999
(151) 20.09.1999
(180) 28.05.2007

(730) **SPARC INTERNATIONAL, INC.**, 3333 Bowers Avenue, Suite 280, Santa Clara, California 95054-2913, US;
(210) 1472-97

(111) **187 199**
(220) 28.05.1997
(442) 11.06.1999
(151) 20.09.1999
(180) 28.05.2007
(730) **SPARC INTERNATIONAL, INC.**, 3333 Bowers Avenue, Suite 280, Santa Clara, California 95054-2913, US;
(210) 1473-97

(111) **187 200**
(220) 28.05.1997
(442) 11.06.1999
(151) 20.09.1999
(180) 28.05.2007
(730) **ABACUS ELECTRIC, s. r. o.**, Planá 2, 370 01 České Budějovice, CZ;
(210) 1484-97

(111) **187 201**
(220) 30.05.1997
(442) 11.06.1999
(151) 20.09.1999
(180) 30.05.2007
(730) **Metsä-Serla Oy**, Helsinki, FI;
(210) 1495-97

(111) **187 202**
(220) 13.06.1997
(442) 11.06.1999
(151) 20.09.1999
(180) 13.06.2007
(730) **Vigevano (UK) Limited**, Unit 4, 6 Erskine Road, London NW3 3AJ, GB;
(210) 1651-97

(111) **187 203**
(220) 13.06.1997
(442) 11.06.1999
(151) 20.09.1999
(180) 13.06.2007
(730) **PIRELLI COORDINAMENTO PNEUMATICI S. P. A.**, Viale Sarca, 222, 20126 Miláno, IT;
(210) 1652-97

(111) **187 204**
(220) 13.06.1997
(442) 11.06.1999
(151) 20.09.1999
(180) 13.06.2007
(730) **MINOLTA KABUSHIKI KAISHA (MINOLTA CO., LTD.)**, Osaka Kokusai Building 3-13, 2-chome, Azuchi-machi, Chuo-ku, Osaka-shi, Osaka, 541, JP;
(210) 1654-97

(111) **187 205**
(220) 13.06.1997
(442) 11.06.1999

(151) 20.09.1999
(180) 13.06.2007
(730) **MINOLTA KABUSHIKI KAISHA (MINOLTA CO., LTD.)**, Osaka Kokusai Building 3-13, 2-chome, Azuchi-machi, Chuo-ku, Osaka-shi, Osaka, 541, JP;
(210) 1655-97

(111) **187 206**
(220) 13.06.1997
(442) 11.06.1999
(151) 20.09.1999
(180) 13.06.2007
(730) **Intercardia, Inc.**, 3200 Chapel Hill/Nelson Highway, Cape Fear Building, Suite 300, Research Triangle Park, North Carolina 27709, US;
(210) 1657-97

(111) **187 207**
(220) 13.06.1997
(442) 11.06.1999
(151) 20.09.1999
(180) 13.06.2007
(730) **ROCKWOOL INTERNATIONAL A/S**, DK-2640 Hedehusene, DK;
(210) 1658-97

(111) **187 208**
(220) 13.06.1997
(442) 11.06.1999
(151) 20.09.1999
(180) 13.06.2007
(730) **ELIT PRODUKT, s. r. o.**, Markušovská cesta 9507, 052 01 Spišská Nová Ves, SK;
(210) 1660-97

(111) **187 209**
(220) 13.06.1997
(310) 96-11771
(320) 19.12.1996
(330) SE
(442) 11.06.1999
(151) 20.09.1999
(180) 13.06.2007
(730) **TreKök-Doggy AB**, S-447 84 Vargarda, SE;
(210) 1661-97

(111) **187 210**
(220) 13.06.1997
(442) 11.06.1999
(151) 20.09.1999
(180) 13.06.2007
(730) **Morgan Stanley Dean Witter & Co.**, 1585 Broadway, New York, New York 10036, US;
(210) 1662-97

(111) **187 211**
(220) 16.06.1997
(442) 11.06.1999

(151) 20.09.1999

(180) 16.06.2007

(730) **Coöperatie Cosun U. A.**, Zuilenstraat 100, 4814 ND Breda, NL;

(210) 1664-97

(111) **187 212**

(220) 16.06.1997

(442) 11.06.1999

(151) 20.09.1999

(180) 16.06.2007

(730) **Coöperatie Cosun U. A.**, Zuilenstraat 100, 4814 ND Breda, NL;

(210) 1665-97

(111) **187 213**

(220) 16.06.1997

(442) 11.06.1999

(151) 20.09.1999

(180) 16.06.2007

(730) **KRAFT JACOBS SUCHARD SA, (KRAFT JACOBS SUCHARD AG), (KRAFT JACOBS SUCHARD LTD)**, Klausstrasse 4-6, 8008 Zürich, CH;

(210) 1666-97

(111) **187 214**

(220) 16.06.1997

(442) 11.06.1999

(151) 20.09.1999

(180) 16.06.2007

(730) **KRAFT JACOBS SUCHARD SA, (KRAFT JACOBS SUCHARD AG), (KRAFT JACOBS SUCHARD LTD)**, Klausstrasse 4-6, 8008 Zürich, CH;

(210) 1667-97

(111) **187 215**

(220) 16.06.1997

(442) 11.06.1999

(151) 20.09.1999

(180) 16.06.2007

(730) **Eli Lilly and Company**, Lilly Corporate Center, Indianapolis, Indiana 46285, US;

(210) 1669-97

(111) **187 216**

(220) 16.06.1997

(442) 11.06.1999

(151) 20.09.1999

(180) 16.06.2007

(730) **REVLON (SUISSE) S. A.**, Badenerstrasse 116, CH-8952 Schlieren, CH;

(210) 1670-97

(111) **187 217**

(220) 16.06.1997

(442) 11.06.1999

(151) 20.09.1999

(180) 16.06.2007

(730) **Bristol-Myers Squibb Company**, spoločnosť zriadená podľa zákonov štátu Delaware, 345 Park Avenue, New York, New York 10154, US;

(210) 1671-97

(111) **187 218**

(220) 16.06.1997

(442) 11.06.1999

(151) 20.09.1999

(180) 16.06.2007

(730) **REVLON CONSUMER PRODUCTS CORPORATION**, spoločnosť zriadená podľa zákonov štátu Delaware, 625 Madison Avenue, New York, New York 10022, US;

(210) 1672-97

(111) **187 219**

(220) 16.06.1997

(442) 11.06.1999

(151) 20.09.1999

(180) 16.06.2007

(730) **HELIAND, spol. s r. o.**, Bratislavská 101, 921 01 Piešťany, SK;

(210) 1675-97

(111) **187 220**

(220) 16.06.1997

(442) 11.06.1999

(151) 20.09.1999

(180) 16.06.2007

(730) **AUDIOVOX Corporation**, 150 Marcus Boulevard, Hauppauge, New York 11788, US;

(210) 1681-97

(111) **187 221**

(220) 16.06.1997

(442) 11.06.1999

(151) 20.09.1999

(180) 16.06.2007

(730) **ESPRIT HOLDING, a. s.**, Beblavého 1, 811 01 Bratislava, SK;

(210) 1686-97

(111) **187 222**

(220) 16.06.1997

(442) 11.06.1999

(151) 20.09.1999

(180) 16.06.2007

(730) **Balírny TCHIBO, a. s.**, Pávovská 75, 586 39 Jihlava, CZ;

(210) 1687-97

(111) **187 223**

(220) 16.06.1997

(442) 11.06.1999

(151) 20.09.1999

(180) 16.06.2007

(730) **Pastorkalt, a. s.**, Považská 26, 940 01 Nové Zámky, SK;
(210) 1694-97

(111) **187 224**
(220) 17.06.1997
(442) 11.06.1999
(151) 20.09.1999
(180) 17.06.2007

(730) **The Procter & Gamble Company**, spoločnosť zriadená podľa zákonov štátu Ohio, One Procter & Gamble Plaza, Cincinnati, Ohio, US;
(210) 1695-97

(111) **187 225**
(220) 18.06.1997
(442) 11.06.1999
(151) 20.09.1999
(180) 18.06.2007

(730) **ACT Advanced Cleaning Technics AB**, S-515 21 Viskafors, SE;
(210) 1697-97

(111) **187 226**
(220) 23.06.1997
(442) 11.06.1999
(151) 20.09.1999
(180) 23.06.2007

(730) **TAISHO PHARMACEUTICAL CO., LTD.**, 24-1, Takata 3-chome, Toshima-ku, Tokyo, JP;
(210) 1755-97

(111) **187 227**
(220) 24.06.1997
(442) 11.06.1999
(151) 20.09.1999
(180) 24.06.2007

(730) **Pfizer Products Inc.**, Eastern Point Road, Groton, Connecticut 06340, US;
(210) 1757-97

(111) **187 228**
(220) 24.06.1997
(442) 11.06.1999
(151) 20.09.1999
(180) 24.06.2007

(730) **Pfizer Products Inc.**, Eastern Point Road, Groton, Connecticut 06340, US;
(210) 1758-97

(111) **187 229**
(220) 24.06.1997
(442) 11.06.1999
(151) 20.09.1999
(180) 24.06.2007

(730) **PFIZER PRODUCTS INC.**, Eastern Point Road, Groton, Connecticut 06340, US;
(210) 1761-97

(111) **187 230**
(220) 06.05.1998
(442) 11.02.1999
(151) 20.09.1999
(180) 06.05.2008

(730) **KRAFT JACOBS SUCHARD SA, (KRAFT JACOBS SUCHARD AG), (KRAFT JACOBS SUCHARD LTD)**, Klausstrasse 4-6, CH-8008 Zürich, CH;
(210) 1161-98

(111) **187 231**
(220) 26.06.1997
(442) 11.06.1999
(151) 20.09.1999
(180) 26.06.2007

(730) **LFP, INC.**, spoločnosť zriadená podľa zákonov štátu California, 8484 Wilshire Boulevard, Beverly Hills, California 90211, US;
(210) 1770-97

(111) **187 232**
(220) 26.06.1997
(442) 11.06.1999
(151) 20.09.1999
(180) 26.06.2007

(730) **Melody Audio International**, 20450 Plummer Street, Chatsworth, California 91311, US;
(210) 1771-97

(111) **187 233**
(220) 26.06.1997
(442) 11.06.1999
(151) 20.09.1999
(180) 26.06.2007

(730) **Melody Audio International**, 20450 Plummer Street, Chatsworth, California 91311, US;
(210) 1772-97

(111) **187 234**
(220) 26.10.1998
(442) 11.06.1999
(151) 20.09.1999
(180) 26.10.2008

(730) **Primalco Ltd.**, Tallberginkatu 2A, 00180 Helsinki, FI;
(210) 2655-98

(111) **187 239**
(220) 25.10.1995
(442) 04.11.1998
(151) 23.09.1999
(180) 25.10.2005

(730) **IMPERA, spol. s r. o.**, Dyjská 845, 190 00 Praha
9 - Čakovice, CZ
(210) 2997-95

(111) **187 240**
(220) 25.10.1995
(442) 04.11.1998
(151) 23.09.1999
(180) 25.10.2005
(730) **IMPERA, spol. s r. o.**, Dyjská 845, 190 00 Praha
9 - Čakovice, CZ;
(210) 2998-95

(111) **187 248**
(220) 02.01.1997
(442) 11.06.1999
(151) 24.09.1999
(180) 02.01.2007
(730) **MCWHORTER TECHNOLOGIES, INC.**, spoločnosť zriadená podľa zákonov štátu Delaware,
400 East Cottage Place, Carpentersville, Illinois
60110, US;
(210) 7-97

(111) **187 249**
(220) 30.01.1997
(442) 11.06.1999
(151) 24.09.1999
(180) 30.01.2007
(730) **BYLL SOFTWARE, s. r. o.**, Anenské náměstí 2,
110 00 Praha 1, CZ;
(210) 322-97

Zapísané ochranné známky so zmenou

186 940	187 237	187 244	187 251
187 114	187 238	187 245	187 252
187 115	187 241	187 246	187 253
187 235	187 242	187 247	
187 236	187 243	187 250	

(111) **186 940**
 (220) 27.03.1997
 (442) 11.06.1999
 (151) 20.09.1999
 (180) 27.03.2007
 (540)



(730) **Playboy Enterprises International, Inc.**, 680 North Lake Shore Drive, Chicago, Illinois 60611, US;
 (510) 3 - Prípravky bieliace a iné pracie prípravky; prípravky na čistenie, leštenie, odmasťovanie a brúsenie; zubné pasty.
 (511) 3
 (210) 929-97

(111) **187 114**
 (220) 27.02.1997
 (310) 369 37 558.8
 (320) 28.08.1996
 (330) DE
 (442) 11.06.1999
 (151) 23.09.1999
 (180) 27.02.2007

(540) INTEGRO

(730) **DaimlerChrysler AG**, Epplestrasse 225, 70567 Stuttgart, DE;
 (510) 12 - Motorové vozidlá a ich súčasti.
 (511) 12
 (210) 621-97

(111) **187 115**
 (220) 27.02.1997
 (310) 396 37 559.6
 (320) 28.08.1996
 (330) DE
 (442) 11.06.1999
 (151) 23.09.1999
 (180) 27.02.2007

(540) TRAVEGO

(730) **DaimlerChrysler AG**, Epplestrasse 225, 70567 Stuttgart, DE;
 (510) 12 - Motorové vozidlá a ich súčasti.
 (511) 12
 (210) 622-97

(111) **187 235**
 (220) 05.12.1994
 (442) 14.01.1998
 (151) 20.09.1999
 (180) 05.12.2004

(540) CORDILOX

(730) **NORTON HEALTHCARE Ltd.**, Gemini House, Flex Meadow, Harlow, Essex CM19 5TJ, GB;
 (510) 5 - Farmaceutické prípravky.
 (511) 5
 (210) 2922-94

(111) **187 236**
 (220) 04.07.1995
 (442) 04.11.1998
 (151) 20.09.1999
 (180) 04.07.2005
 (540)



(730) **PROLAB, spol. s r. o.**, Romanova 22, 851 02 Bratislava, SK;
 (510) 10 - Lekárske prístroje - sterilizačné a dezinfekčné prístroje a zariadenia.
 35 - Sprostredkovanie obchodných operácií s uvedenými tovarmi.
 (511) 10, 35
 (210) 1883-95

(111) **187 237**
 (220) 03.12.1996
 (442) 12.03.1999
 (151) 20.09.1999
 (180) 03.12.2006

(540) PEDIGREE DOGSTIX

(730) **Effem Gesellschaft m. b. H.**, Verden, DE;
 (510) 31 - Poľnohospodárske, záhradnícke a lesné produkty a výrobky, ktoré nie sú zahrnuté v iných triedach, najmä semená, osivá a iné materiály na rozmnožovanie, obilniny v prírodnom stave; živé zvieratá; krmivá pre zvieratá, vtáctvo a ryby, vrátane sušenok a pochúťok; sépiové kosti (pre vtákov chovaných v klietkach), jedlé kosti a tyčinky pre domáce zvieratá; stelivo a hniezda pre zvieratá; čerstvé ovocie a zelenina, zemiaky a prípravky z týchto produktov upravené ako prísady do potravín a krmív pre zvieratá, vtáctvo a ryby.
 (511) 31
 (210) 3239-96

(111) **187 238**
 (220) 16.04.1998
 (442) 11.06.1999
 (151) 22.09.1999
 (180) 16.04.2008
 (540)



(730) **OSAN Bratislava, a. s.**, Súmračná 27, 821 02 Bratislava, SK;
 (510) 7 - Obrábacie stroje a ich súčasti, tvárniace (tvorovacie) stroje a ich súčasti, stroje na povrchovú úpravu materiálov, ručné náradie a nástroje na motorický pohon, strojové náradie a nástroje.
 8 - Ručné náradie a nástroje.
 9 - Meracie zariadenia, pomôcky a prístroje, meradlá.
 35 - Obchodno-technické poradenstvo a poskytovanie obchodno-technických informácií, obchodno-technický prieskum.
 37 - Sprostredkovanie montáže, údržby a opráv uvedených tovarov.
 (511) 7, 8, 9, 35, 37
 (210) 950-98

(111) **187 241**
 (220) 19.12.1995
 (442) 11.06.1999
 (151) 23.09.1999
 (180) 19.12.2005
 (540) **EUROCLEAN**
 (730) **NILFISK-ADVANCE A/S**, Sognevej 25, DK-2605 Broendby, DK;
 (510) 9 - Vysávače.
 (511) 9
 (210) 3573-95

(111) **187 242**
 (220) 26.11.1996
 (442) 11.06.1999
 (151) 23.09.1999
 (180) 26.11.2006
 (591) farebná
 (540)

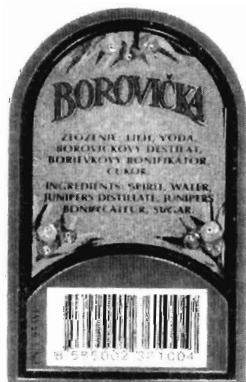

(730) **White Lady, a. s.**, Zimná 47, 052 01 Spišská Nová Ves, SK;
 (510) 33 - Alkoholický nápoj, liehovina.
 35 - Sprostredkovateľská činnosť v oblasti nákupu a predaja alkoholického nápoja, liehoviny.
 40 - Spracovanie a úprava prísad alkoholického nápoja, liehovín.
 (511) 33, 35, 40
 (210) 3153-96

(111) **187 243**
 (220) 26.11.1996
 (442) 11.06.1999
 (151) 23.09.1999
 (180) 26.11.2006
 (540)



(730) **White Lady, a. s.**, Zimná 47, 052 01 Spišská Nová Ves, SK;
 (510) 33 - Alkoholický nápoj, liehovina.
 35 - Sprostredkovateľská činnosť v oblasti nákupu a predaja alkoholického nápoja, liehoviny.
 40 - Spracovanie a úprava prísad alkoholického nápoja, liehovín.
 (511) 33, 35, 40
 (210) 3155-96

(111) **187 244**
 (220) 26.11.1996
 (442) 11.06.1999
 (151) 24.09.1999
 (180) 26.11.2006
 (591) farebná
 (540)



- (730) **White Lady, a. s.**, Zimná 47, 052 01 Spišská Nová Ves, SK;
 (510) 33 - Alkoholický nápoj, liehovina.
 35 - Sprostredkovateľská činnosť v oblasti nákupu a predaja alkoholického nápoja, liehoviny.
 40 - Spracovanie a úprava prísad alkoholického nápoja, liehoviny.
 (511) 33, 35, 40
 (210) 3157-96

- (730) **White Lady, a. s.**, Zimná 47, 052 01 Spišská Nová Ves, SK;
 (510) 33 - Alkoholický nápoj, liehovina.
 35 - Sprostredkovateľská činnosť v oblasti nákupu a predaja alkoholického nápoja, liehoviny.
 40 - Spracovanie a úprava prísad alkoholického nápoja, liehovín.
 (511) 33, 35, 40
 (210) 3161-96

- (111) **187 245**
 (220) 26.11.1996
 (442) 11.06.1999
 (151) 24.09.1999
 (180) 26.11.2006
 (540)



- (111) **187 247**
 (220) 26.11.1996
 (442) 11.06.1999
 (151) 24.09.1999
 (180) 26.11.2006
 (540)

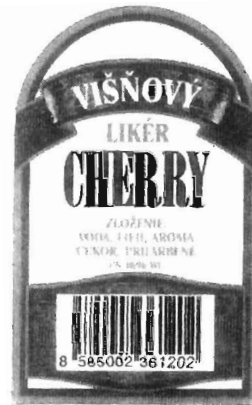

- (730) **White Lady, a. s.**, Zimná 47, 052 01 Spišská Nová Ves, SK;
 (510) 33 - Alkoholický nápoj, liehovina.
 35 - Sprostredkovateľská činnosť v oblasti nákupu a predaja alkoholického nápoja, liehoviny.
 40 - Spracovanie a úprava prísad alkoholického nápoja, liehovín.
 (511) 33, 35, 40
 (210) 3159-96

- (730) **White Lady, a. s.**, Zimná 47, 052 01 Spišská Nová Ves, SK;
 (510) 33 - Alkoholický nápoj, liehovina.
 35 - Sprostredkovateľská činnosť v oblasti nákupu a predaja alkoholického nápoja, liehoviny.
 40 - Spracovanie a úprava prísad alkoholického nápoja, liehovín.
 (511) 33, 35, 40
 (210) 3163-96

- (111) **187 246**
 (220) 26.11.1996
 (442) 11.06.1999
 (151) 24.09.1999
 (180) 26.11.2006
 (591) farebná
 (540)



- (111) **187 250**
 (220) 26.02.1997
 (310) 396 37 566.1
 (320) 28.08.1996
 (330) DE
 (442) 11.06.1999
 (151) 23.09.1999
 (180) 26.02.2007

(540) **CITARO**

- (730) **DaimlerChrysler AG**, Epplestrasse 225, 70567 Stuttgart, DE;
 (510) 12 - Pozemné vozidlá, ich časti a náhradné diely.
 (511) 12
 (210) 601-97

- (111) **187 251**
 (220) 26.02.1997
 (310) 396 37524.3
 (320) 28.08.1996
 (330) DE

(442) 11.06.1999

(151) 23.09.1999

(180) 26.02.2007

(540) **ASSYST**

(730) **DaimlerChrysler AG**, Epplestrasse 225, 70567 Stuttgart, DE;

(510) 9 - Elektrické a/alebo elektronické prístroje na zistenie a oznámenie údržbových intervalov pre motory.

(511) 9

(210) 602-97

(111) **187 252**

(220) 25.03.1997

(310) 75/237.154

(320) 06.02.1997

(330) US

(442) 11.06.1999

(151) 23.09.1999

(180) 25.03.2007

(540) **MILLENNIUM**

(730) **MILLENNIUM CHEMICALS, INC.**, 99 Wood Avenue South, Iselin, New Jersey, US;

(510) 1 - Chemikálie; chemikálie obsahujúce polyetylény, polypropylény a ďalšie olefinové polyméry a kopolyméry; polyméry na použitie do adhezívnych a povlakových prípravkov; zlúčeniny používané na výrobu plastov; alkoholy; étery; karboxylové kyseliny; estery a nenasýtené estery; terpénové chemikálie na použitie v priemysle ako vonné látky, vonné chemické látky, aromatické chemikálie, rozpúšťadlá, čistiace chemické prípravky a chemikálie v priemysle; oxid titaničitý; chlorid titaničitý; jemný amorfný oxid kremičitý a kremičité gély.

2 - Farbivá a pigmenty; farbivá a pigmenty obsahujúce pigmenty dioxidu titánu a kadmiových zlúčenín; koncentráty farieb na použitie pri výrobe plastov.

(511) 1, 2

(210) 899-97

(111) **187 253**

(220) 27.03.1997

(442) 11.06.1999

(151) 23.09.1999

(180) 27.03.2007

(540) **BOUNTY, THE TASTE OF THE EXOTIC**

(730) **MARS, INCORPORATED**, McLean, Virginia, US;

(510) 29 - Konzervovaná, mrazená, sušená alebo upravená zelenina, ovocie a zemiaky; plnky alebo zmesi na prípravu jedál, hotové jedlá alebo polotovary a nátierky na chlieb obsahujúce prevažne uvedené produkty; sušené bylinky; čerstvé, mrazené alebo konzervované mäso, ryby, hydina a zverina, potraviny z morských produktov, ako aj plnky alebo zmesi na prípravu jedál, hotové jedlá alebo polotovary a nátierky na chlieb obsahujúce prevažne uvedené produkty; polievky; mlieko, mliečne výrobky, maslo, sry, smotana, jogurty, tvaroh, cmar, kefir, mlieko zrážané syridlom, ako aj plnky alebo zmesi na prípravu jedál, hotové jedlá alebo polotovary a nátier-

ky na chlieb obsahujúce prevažne uvedené produkty; mliečne nápoje; marmelády, džemy, nakladaná zelenina, jedlé oleje a tuky, ako aj plnky alebo zmesi na prípravu jedál, hotové jedlá alebo polotovary a nátierky na chlieb obsahujúce prevažne uvedené produkty; hotové jedlá obsahujúce proteínové látky ako zložky do jedál vo forme kúskov, v texturovanej forme alebo vo forme prášku.

30 - Múka, obilniny, obilné výrobky určené na ľudskú spotrebu; ryža v balíčkoch na varenie, predvarená alebo dehydratovaná ryža; cestoviny, cestá; nátierky na chlieb obsahujúce prevažne suroviny obsahujúce uvedené produkty, hotové jedlá alebo polotovary, zákusky, koláče a malé občerstvenia obsahujúce prevažne uvedené produkty alebo tiež obsahujúce prísady zemiakov, mäsa, rýb, hydiny, zeleniny a korenín; čaj, káva, kávové náhradky, kakao, čokoládové nápoje, uvedené výrobky tiež v extrahovanej forme (tekutej alebo sušenej) ako hotové nápoje, nápoje vo vrecúškach a nápoje na predaj v automatoch, ako aj nátierky alebo plnky do pekárskejších alebo cukrárskejších výrobkov alebo plniek do pečív obsahujúce prevažne uvedené produkty; sirup z melasy, cukor, med, omáčky vrátane šalátových dressingov; cukrovinky nie na liečivé účely; ovocné zmrzliny, smotanové zmrzliny, potravinársky ľad, zmrzlinové výrobky, mrazené cukrovinky; chlieb, koláče, torty, zákusky, keksy - sušienky, pekárske a cukrárske výrobky, cukríky, pralinky, bonbóny, cukrovinky, zaváraniny, sladké pečivo, múčniky, dezerty, biskvity, čokoláda, čokoládové výrobky, ako aj plnky do pekárskejších a cukrárskejších výrobkov a plnky do pečív, zákuskov a koláčov vyrobené prevažne z uvedených produktov.

(511) 29, 30

(210) 922-97

Obnovené ochranné známky

91 272	154 043	159 895	167 705
95 159	154 054	160 275	167 744
95 174	154 072	160 505	167 779
95 188	154 074	163 604	167 807
97 608	158 681	164 130	167 809
102 835	158 855	164 249	167 826
107 521	158 918	164 285	167 869
107 702	159 019	164 319	167 870
107 926	159 086	164 332	167 924
109 812	159 142	164 345	167 932
110 235	159 143	164 433	167 972
116 477	159 144	164 443	167 974
116 478	159 145	164 520	168 053
153 851	159 183	164 534	168 054
153 852	159 260	164 704	168 075
153 900	159 364	167 189	168 162
153 931	159 438	167 421	168 684
153 979	159 455	167 469	168 966
154 034	159 893	167 543	
154 041	159 894	167 679	

(111) 91 272

(220) 19.07.1939

(151) 19.07.1939

(180) 19.07.2009

(540) **Alacylin**

(730) SPOFA, a. s., Husinecká 11a, 130 00 Praha 3, CZ;

(510) Liečebné, lekárnické, medicínálne, dietetické a kozmetické prípravky.

(511) 1, 3, 5

(210) 19496

(111) 95159

(220) 12.08.1919

(151) 12.08.1919

(180) 12.08.2009

(540) **Haemolutin**

(730) SPOFA, a. s., Husinecká 11a, 130 00 Praha 3, CZ;

(510) Lekárnické prípravky.

(511) 5

(210) 6831

(111) 95 174

(220) 19.10.1939

(151) 19.10.1939

(180) 19.10.2009

(540) **Stomatosan**

(730) SLOVAKOFARMA, a. s., Železničná 12, 920 27 Hlohovec, SK;

(510) Lekárnické a chemické výrobky všetkých druhov.

(511) 1, 5

(210) 1239

(111) 95 188

(220) 19.10.1939

(151) 19.10.1939

(180) 19.10.2009

(540) **Septurol**

(730) SLOVAKOFARMA, a. s., Železničná 12, 920 27 Hlohovec, SK;

(510) Lekárnické a chemické výrobky všetkých druhov.

(511) 1, 5

(210) 1238

(111) 97 608

(220) 09.09.1947

(151) 09.09.1947

(180) 09.09.2007

(540) **Saturn**

(730) Spolek pro chemickou a hutní výrobu, a. s., Ústí nad Labem, CZ;

(510) Dechtové farbivá.

(511) 2

(210) 10718

(111) 102 835

(220) 02.09.1939

(151) 02.09.1939

(180) 02.09.2009

(540) **Sika**

(730) NORTON AS, Njordheim, 4791 Lillesand, NO;

(510) Brúsne hmoty ako aj čistiace a leštiace prípravky upravené ako prášky alebo pasty, brúsne výrobky, najmä brúsne kotúče, brúsky všetkých druhov, brúsne kláty, brúsne tvárnice, leštiace kotúče a brúsne kamene na drevo. Ohňovzdorné tvárnice, ohňovzdorné kotúče a dosky, ohňovzdorná malta, ohňovzdorný cement, ohňovzdorné časti rúr a rúrky, ohňovzdorné téglíky, podlahy a obkladacie hmoty na schody, karbid kremíka.

(511) 3, 19

(210) 2742

(111) 107 521

(220) 17.04.1899

(151) 17.04.1899

(180) 17.04.2009

(540) **Aspirin**

(730) Bayer Aktiengesellschaft, D-51368 Leverkusen, DE;

(510) Lekárnický výrobok.

(511) 5

(210) 10307

(111) 107 702

(220) 12.07.1949

(151) 12.07.1949

(180) 12.07.2009

(540)



(730) J. LYONS & COMPANY LIMITED, London, GB;

(510) Čaj.

(511) 30

(210) 19516

(111) 107 926

(220) 18.10.1949

(151) 18.10.1949

(180) 18.10.2009

(540) **ETACRIDIN**

(730) SLOVAKOFARMA, a. s., Železničná 12, 920 27 Hlohovec, SK;

(510) Liečivá, drogy, farmaceutické prípravky humánne a veterinárne, chemické výrobky pre priemysel, lekárstvo, hygienu, farmáciu a vedu; prípravky bakteriálne, fungicídne, insekticídne; dezinfekčné prípravky; prípravky proti nákaze; prípravky na konzervovanie; prostriedky na ničenie škodcov a ničenie rastlín; čistiace prostriedky, liečebné mydlá; vonné a kozmetické prípravky; látky na kozmetiku a parfumériu; éterické oleje, výťažky, extrakty a esencie; prípravky posilňujúce a dietetické; náplasti, obväzový a šijací materiál pre chirurgiu; diagnostiká; jedy a sytené vody minerálne.

(511) 1, 3, 5, 10, 32

(210) 400

(111) 109 812

(220) 23.05.1919

(151) 23.05.1919

(180) 23.05.2009

(540)



(730) SETUZA, a. s., Žukovova 100, 401 29 Ústí nad Labem, CZ;

(510) Apretačné prípravky, chemické prípravky pre priemysel, vedu, fotografiu, poľnohospodárstvo, záhradníctvo, lesníctvo s výnimkou fungicídov, herbicídov, insekticídov a prípravkov na ničenie buriny a parazitov, chemikálie pre textilný priemysel; chemicko-technické prípravky pre priemysel a vedu, chemické látky na konzervovanie potravín, masťné kyseliny, glycerín a glycerínové prípravky na priemyselné účely, lepidlá na priemyselné účely, lúhové prípravky na priemyselné účely, vodné sklo, garbiarske prípravky používané pri výrobe koží, chemické prípravky na impregnáciu a ošetrovanie kože, oleje na spracovanie, úpravu a konzervovanie kože. Fermeže, laky, konzervačné prípravky na drevo, konzervačné oleje na drevo, protikorózne oleje. Kozmetické krémy, glycerín a glycerínové prípravky na kozmetické účely, vlasové vodičky, laky na vlasy, éterické oleje, kozmetické a toaletné prípravky, bieleiace a iné prípravky na pranie a čistenie bielizne, pracie prášky, lúhy na pranie, prípravky na čistenie, leštenie, odmasťovanie a brúsenie; pracie, čistiace, toaletné a dezinfekčné mydlá v pevnej, tekutej, pastovitej a práškovej forme; mydlá na holenie; mydlárske výrobky, mydlové náhradky, ústne a zubné vody, prípravky na čistenie zubov, zubné prášky a pasty, konzervačné a ochranné prípravky na kožu. Priemyselné oleje a tuky, mazadlá, konzervačné oleje na technické účely, oleje na svietenie, stearín a stearínové prípravky. Dezinfekčné prípravky, glycerín a glycerínové prípravky na lekárske účely, medicínálne tuky a oleje, medicínálne mydlá. Lepidlá na kancelárske použitie a pre domácnosť. Jedlé tuky a oleje, margaríny a margarínové výrobky. Krmivá.

(511) 1, 2, 3, 4, 5, 16, 29, 31

(210) 823

(111) 110 235

(220) 10.05.1909

(151) 10.05.1909

(180) 10.05.2009

(540) **RADIOL**

(730) SETUZA, a. s., Žukovova 100, 401 29 Ústí nad Labem, CZ

(510) Apretačné prípravky, chemické prípravky pre priemysel, vedu, fotografiu, poľnohospodárstvo, záhradníctvo, lesníctvo s výnimkou fungicídov, herbicídov, insekticídov a prípravkov na ničenie buriny a parazitov, chemikálie pre textilný priemysel, masťné kyseliny, glycerín a glycerínové prípravky na priemyselné účely, lepidlá na priemyselné účely, garbiarske prípravky používané pri výrobe koží, chemické prípravky na impregnáciu a ošetrovanie kože, oleje na spracovanie, úpravu a konzervovanie kože.

Fermeže, konzervačné oleje na drevo, protikorózne oleje. Kozmetické prípravky, kozmetické krémy, glycerín a glycerínové prípravky na kozmetické účely, vlasové vodičky, voňavky a voňavkárské výrobky, éterické oleje, toaletné prípravky, prípravky na pranie a čistenie, pracie prášky, lúhy na pranie; pracie, čistiace, toaletné a dezinfekčné mydlá v pevnej, tekutej, pastovitej a práškovej forme, mydlá na holenie; mydlové náhradky, ústne a zubné vody, prípravky na čistenie zubov, zubné prášky a pasty, konzervačné a ochranné prípravky na kožu. Priemyselné oleje, tuky a mazadlá, konzervačné oleje na technické účely, oleje na svietenie, stearín a stearínové prípravky. Dezinfekčné prípravky, glycerín a glycerínové prípravky na lekárske účely, medicínálne tuky a oleje, medicínálne mydlá. Lepidla na kancelárske použitie a pre domácnosť. Jedlé tuky a oleje. Krmivá.

(511) 1, 2, 3, 4, 5, 16, 29, 31
(210) 13095

(111) 116 477
(220) 09.03.1929
(151) 09.03.1929
(180) 09.03.2009
(540)



(730) První brněnská strojírna Brno, a. s., Hlinky 110, Brno, CZ;
(510) Kovy, kovový tovar. Stroje, nástroje, kotly. Nádrie. Prístroje.
(511) 6, 7, 8, 9
(210) 3003

(111) 116 478
(220) 01.11.1929
(151) 01.11.1929
(180) 01.11.2009
(540)



(730) První brněnská strojírna Brno, a. s., Hlinky 110, Brno, CZ;
(510) Kovy, kovový tovar. Stroje, nástroje, kotly. Nádrie. Prístroje.
(511) 6, 7, 8, 9
(210) 4234

(111) 153 851
(220) 19.05.1959
(151) 12.06.1959
(180) 19.05.2009
(540) **LOVEX**

(730) **SYNTHESIA, a. s.**, 532 17 Pardubice - Semtín, CZ;
(510) Trhaviny, výbušniny, streliviny.
(511) 13
(210) 19375

(111) 153 852
(220) 19.05.1959
(151) 12.06.1959
(180) 19.05.2009

(540) **SEMTEX**

(730) **SYNTHESIA, a. s.**, 532 17 Pardubice - Semtín, CZ;
(510) Trhaviny, výbušniny, streliviny.
(511) 13
(210) 19376

(111) 153 900
(220) 19.05.1959
(151) 29.06.1959
(180) 19.05.2009

(540) **PERUNIT**

(730) **SYNTHESIA, a. s.**, 532 17 Pardubice - Semtín, CZ;
(510) Trhaviny, výbušniny, streliviny.
(511) 13
(210) 19380

(111) 153 931
(220) 05.08.1959
(151) 17.08.1959
(180) 05.08.2009
(540)



(730) **KOH-I-NOOR HARDTMUTH, akciová spoločnosť**, F. A. Gerstnera 3, 371 30 České Budějovice, CZ;
(510) Kancelárske, školské a umelecké potreby, najmä potreby písacie, kresliarske, maliarske, modelovacie a rozmnožovacie, meradlá a nástroje na merania.
(511) 9, 16
(210) 20032

(111) 153 979
(220) 27.07.1959
(151) 08.09.1959
(180) 27.07.2009
(540)



(730) **Moravské železářny, a. s.**, Řepčínska 86, 779 00 Olomouc, CZ;

(510) Odliatky všetkých druhov zo sivej zliatiny, z tepe-
rovanej liatiny, z oceľoliatiny, výkovky všetkých
druhov, výlisky všetkých druhov, fittingy všetkých
druhov, vozové nápravy, montované súčasti všet-
kých druhov.

(511) 6

(210) 19974

(111) **154 034**

(220) 11.09.1959

(151) 09.10.1959

(180) 11.09.2009

(540) **SPOLANA**

(730) **SPOLANA, a. s.**, Ke Spolaně, 277 11 Neratovice, CZ;

(510) Chemické výrobky všetkých druhov, ako napr. vý-
robky chemické pre priemysel, vedu, fotografiu,
poľnohospodárstvo, záhradníctvo, lesníctvo, pôdne
hnojivá prírodné a umelé, prostriedky na hasenie
ohňa, prostriedky na kalenie a chemické prípravky
na zváranie, chemikálie na konzervovanie potravín,
čisté chemikálie, činidlá pre priemysel, farby, fer-
meže, laky, ochranné prostriedky na konzervovanie
dreva a ochranné prostriedky proti hrdzi, farbivá,
moridlá, živice, farby lístkové a práškové pre ma-
liarov a dekoratérov, prípravky na pranie a bielenie,
prípravky na čistenie, leštenie, odstraňovanie mas-
noty, hmoty na brúsenie, autopripravky, oleje a tuky
priemyselné, mazadlá, prostriedky na viazanie pra-
chu, palivá (vrátane pohonných látok), osvetľovacie
látky, výrobky veterinárne, zdravotnícke, dezinfekčné
prostriedky, prostriedky na ničenie buriny a
škodlivých zvierat, hmoty na tesnenie, upchávanie a
izolovanie, azbest, imitácie kože, výrobky z buniči-
ny, umelé huby, nástroje a hmoty na čistenie, vý-
robky poľnohospodárske, krmivá pre zvieratá.

(511) 1, 2, 3, 4, 5, 9, 17, 18, 20, 31

(210) 20265

(111) **154 041**

(220) 11.08.1959

(151) 10.10.1959

(180) 11.08.2009

(540) **AQUAZULEN**

(730) **SPOFA, a. s.**, Husinecká 11a, 130 00 Praha 3, CZ;

(510) Chemické výrobky pre vedu, prípravky na konzer-
vovanie. Čistiace prostriedky, preventívna kozmeti-
ka. Liečivá, drogy, farmaceutické prípravky humán-
ne a veterinárne, organopreparáty, očkovacie látky,
séra a výrobky z krvi, prostriedky na ničenie burín
a hubenie škodlivých zvierat, chemické výrobky pre
lekárstvo, hygienu a farmáciu, prípravky baktericíd-
ne, fungicídne, insekticídne, dezinfekčné prípravky,
prípravky proti nákaze, liečebné mydlá, prípravky
posilňujúce a dietetické, prípravky na ošetrovanie
zubov a ústnej dutiny, zubné výplne a protézy, ná-
plasti, liečebná a preventívna kozmetika.

(511) 1, 3, 5

(210) 20147

(111) **154 043**

(220) 11.08.1959

(151) 10.10.1959

(180) 11.08.2009

(540) **PEDIZULEN**

(730) **SPOFA, a. s.**, Husinecká 11a, 130 00 Praha 3, CZ;

(510) Chemické výrobky pre vedu, prípravky na konzer-
vovanie. Čistiace prostriedky, preventívna kozmeti-
ka. Liečivá, drogy, farmaceutické prípravky humán-
ne a veterinárne, organopreparáty, očkovacie látky,
séra a výrobky z krvi, prostriedky na ničenie burín
a hubenie škodlivých zvierat, chemické výrobky pre
lekárstvo, hygienu a farmáciu, prípravky baktericíd-
ne, fungicídne, insekticídne, dezinfekčné prípravky,
prípravky proti nákaze, liečebné mydlá, prípravky
posilňujúce a dietetické, prípravky na ošetrovanie
zubov a ústnej dutiny, zubné výplne a protézy, ná-
plasti, liečebná a preventívna kozmetika.

(511) 1, 3, 5

(210) 20152

(111) **154 054**

(220) 19.10.1959

(151) 28.10.1959

(180) 19.10.2009

(540) **LOGAREX**

(730) **Závody Bohemia, n. p.**, České Budějovice, CZ;

(510) Kancelárske, školské a umelecké potreby, najmä
potreby písacie, kresliace, maliarske, modelovacie a
rozmnožovacie, meradlá a nástroje na meranie.

(511) 9, 16

(210) 20456

(111) **154 072**

(220) 11.08.1959

(151) 10.11.1959

(180) 11.08.2009

(540) **SOLAZULEN**

(730) **SPOFA, a. s.**, Husinecká 11a, 130 00 Praha 3, CZ;

(510) Chemické výrobky pre vedu, prípravky na konzer-
vovanie. Čistiace prostriedky, preventívna kozmeti-
ka. Liečivá, drogy, farmaceutické prípravky humán-
ne a veterinárne, organopreparáty, očkovacie látky,
séra a výrobky z krvi, prostriedky na ničenie burín
a hubenie škodlivých zvierat, chemické výrobky pre
lekárstvo, hygienu a farmáciu, prípravky baktericíd-
ne, fungicídne, insekticídne, dezinfekčné prípravky,
prípravky proti nákaze, liečebné mydlá, prípravky
posilňujúce a dietetické, prípravky na ošetrovanie
zubov a ústnej dutiny, zubné výplne a protézy, ná-
plasti, liečebná a preventívna kozmetika.

(511) 1, 3, 5

(210) 20148

(111) **154 074**

(220) 11.08.1959

(151) 10.11.1959

(180) 11.08.2009

(540) **CUTIZULEN**

(730) **SPOFA, a. s.**, Husinecká 11a, 130 00 Praha 3, CZ;

(510) Chemické výrobky pre vedu, prípravky na konzervovanie. Čistiace prostriedky, preventívna kozmetika. Liečivá, drogy, farmaceutické prípravky humánne a veterinárne, organopreparáty, očkovacie látky, séra a výrobky z krvi, prostriedky na ničenie burín a hubenie škodlivých zvierat, chemické výrobky pre lekárstvo, hygienu a farmáciu, prípravky baktericídne, fungicídne, insekticídne, dezinfekčné prípravky, prípravky proti nákaze, liečebné mydlá, prípravky posilňujúce a dietetické, prípravky na ošetrovanie zubov a ústnej dutiny, zubné výplne a protézy, náplasti, liečebná a preventívna kozmetika.

(511) 1, 3, 5

(210) 20151

(111) **158 681**

(220) 20.03.1968

(151) 17.02.1969

(180) 20.03.2008

(540) **MONSANTO**

(730) **Monsanto Company**, spoločnosť zriadená podľa zákonov štátu Delaware, St. Louis, Missouri, US;

(510) Farmaceutické, veterinárne a sanitárne prípravky, potraviny pre deti a invalidov, náplasti, obväzový materiál, materiál na výplň zubov, zubný vosk, dezinfekčné prípravky na ničenie buriny a hubenie hmyzu. Mäso, ryby, hydina, zverina, mäsové výťažky, konzervované, sušené alebo varené ovocie a zelenina, želé, džemy, vajcia, mlieko a ostatné mliečne výrobky, jedlé oleje a tuky, zavránaniny, nakladané potraviny.

(511) 5, 29

(210) 41515

(111) **158 855**

(220) 14.01.1969

(151) 24.04.1969

(180) 14.01.2009

(540) **ISTRONA**

(730) **ISTROCHEM, a. s.**, Nobelova 34, 836 05 Bratislava, SK;

(510) Chemické výrobky všetkých druhov, najmä umelé vlákna, trhaviny, prostriedky na ochranu rastlín a proti živočíšnym škodcom, gumárenské chemikálie, umelé hnojivá, bieliaca hlinka.

(511) 1, 5, 13, 22

(210) 42669

(111) **158 918**

(220) 14.01.1969

(151) 15.05.1969

(180) 14.01.2009

(540) **NOBELEX**

(730) **ISTROCHEM, a. s.**, Nobelova 34, 836 05 Bratislava, SK;

(510) Textilné vlákna.

(511) 22

(210) 42670

(111) **159 019**

(220) 25.02.1969

(151) 20.06.1969

(180) 25.02.2009

(540) **TETLEY**

(730) **TETLEY GB LIMITED**, 21 Holborn Viaduct, London EC 1A 2DY, GB;

(510) Čaj, káva, kakao, pražená cigória, ako aj výťažky z nich.

(511) 30

(210) 42873

(111) **159 086**

(220) 04.05.1969

(151) 04.07.1969

(180) 04.05.2009

(540)



(730) **SETUZA, a. s.**, Žukovova 100, 401 29 Ústí nad Labem, CZ;

(510) Priemyselné oleje a tuky. Jedlé oleje a tuky.

(511) 4, 29

(210) 43109

(111) **159 142**

(220) 05.05.1969

(151) 23.07.1969

(180) 05.05.2009

(540) **VELBE**

(730) **Eli Lilly and Company**, spoločnosť zriadená podľa zákonov štátu Indiana, Indianapolis, Indiana, US;

(510) Liečebný prípravok na liečenie karcinómu.

(511) 5

(210) 43119

(111) **159 143**

(220) 05.05.1969

(151) 23.07.1969

(180) 05.05.2009

(540) **ONCOVIN**

(730) **Eli Lilly and Company**, spoločnosť zriadená podľa zákonov štátu Indiana, Indianapolis, Indiana, US;

(510) Antineoplastický prípravok na liečenie určitých foriem rakoviny.

(511) 5

(210) 43120

(111) **159 144**

(220) 05.05.1969

(151) 23.07.1969

(180) 05.05.2009

(540) **CAPASTAT**

(730) **Eli Lilly and Company**, spoločnosť zriadená podľa zákonov štátu Indiana, Indianapolis, Indiana, US;
 (510) Antibakteriálny prípravok na liečenie tuberkulózy.
 (511) 5
 (210) 43121

(111) **159 145**
 (220) 05.05.1969
 (151) 23.07.1969
 (180) 05.05.2009

(540) **KEFLIN**

(730) **Eli Lilly and Company**, spoločnosť zriadená podľa zákonov štátu Indiana, Indianapolis, Indiana, US;
 (510) Antibiotikum so širokým spektrom obsahujúce cefalotín (ako soľ sodnú).
 (511) 5
 (210) 43122

(111) **159 183**
 (220) 15.07.1969
 (151) 05.08.1969
 (180) 15.07.2009

(540) **PALMSAP**

(730) **Palma - Tumys, a. s.**, Račianska 76, 836 04 Bratislava, SK;
 (510) Mydlá, pracie a čistiace prostriedky.
 (511) 3
 (210) 43367

(111) **159 260**
 (220) 31.07.1969
 (151) 04.09.1969
 (180) 31.07.2009

(540) **IDRIS**

(730) **Britvic Soft Drinks Limited**, Britvic House, Broomfield Road, Chelmsford, Essex, CM1 1TU, GB;
 (510) Nealkoholické nápoje a prípravky na ich výrobu, nápoje pozostávajúce z piva, svetlého alebo čierneho piva, zmiešané s limonádou, zázvorovým pivom alebo svetlým zázvorovým pivom.
 (511) 32
 (210) 43465

(111) **159 364**
 (220) 09.09.1969
 (151) 24.10.1969
 (180) 09.09.2009

(540) **REGULIN**

(730) **SPOFA, a. s.**, Husinecká 11a, 130 00 Praha 3, CZ;
 (510) Chemické výrobky pre zdravotnícky priemysel, chemické prípravky na konzervovanie potravín, umelé a syntetické živice. Výrobky lekárnické, veterinárne a zdravotnícke, liečivá pre ľudí a zvieratá, dietetické výrobky pre deti a chorých, náplasti, materiál na obvazy, hmoty na plombovanie zubov a na odtlačky zubov, liečivá pre dentistov, dezinfekčné prostriedky s výnimkou dezinfekčných prostriedkov na viazanie prachu, prostriedky na ničenie bu-

rín a hubenie živočíšnych škodcov, medicínálne vína. Chemické krmivá pre zvieratá.

(511) 1, 5, 31
 (210) 43551

(111) **159 438**
 (220) 16.09.1969
 (151) 09.12.1969
 (180) 16.09.2009

(540) **HONEYWELL**

(730) **HONEYWELL INC.**, spoločnosť organizovaná podľa zákonov štátu Delaware, Honeywell Plaza, Minneapolis, Minnesota, US;
 (510) Systavy na spracovanie informácií, stroje na spracovanie informácií (samočinné počítače), výstroj strojov na spracovanie informácií, ich diely a ústrojenstvo vrátane výpočtových a kontrolných zariadení a prístrojov, vstupné a výstupné zariadenia a ústrojenstvo, väzbové súčasti, napájacie zdroje s príslušným zariadením a ústrojenstvom, ako aj zariadenie a prístroje na prevádzku, obsluhu a údržbu strojov na spracovanie informácií.
 (511) 9
 (210) 43568

(111) **159 455**
 (220) 16.07.1969
 (151) 19.12.1969
 (180) 16.07.2009

(540) **PYBUTHRIN**

(730) **AgrEvo Environmental Health Limited**, Hauxton, Cambridge CB2 5HU, GB;
 (510) Prostriedky na hubenie hmyzu.
 (511) 5
 (210) 43398

(111) **159 893**
 (220) 16.10.1969
 (151) 17.08.1970
 (180) 16.10.2009

(540) **TEFZEL**

(730) **E. I. du Pont de Nemours and Company**, spoločnosť zriadená podľa zákonov štátu Delaware, 1007 Market Street, Wilmington, Delaware 19898, US;
 (510) Syntetické živičné polyméry obsahujúce fluór vo forme lisovaných a vytlačovaných zmesí a z nich vyrobené tvary, najmä fólie, tyče, rúry, rúrky, filmy a vlákna.
 (511) 1, 17
 (210) 43640

(111) **159 894**
 (220) 21.10.1969
 (151) 17.08.1970
 (180) 21.10.2009
 (540)



(730) **The Dow Chemical Company**, spoločnosť zriadená podľa zákonov štátu Delaware, Midland, Michigan, US;

(510) Chemické výrobky používané v priemysle, vo vede, v lekárstve vo fotografii, v poľnohospodárstve, v záhradníctve a v lesníctve, pripravované hnojivá, regulátory vzrastu rastlín a živiny rastlín aj konzervačné prostriedky živín, anorganické chemikálie vôbec, organické chemikálie vôbec, syntetické živice a plasty vo forme kvapalín, práškov, pást a zrníka na použitie v priemysle, plastifikátory na syntetické živice, aromatické chemikálie použiteľné na báze voňaviek, katalyzátory, zmäkčovadlá, priemyselné rozpúšťadlá, priemyselné konzervačné látky, zahusťovadlá, detergentné prostriedky, odpeňovadlá, apretačné činidlá, chelátové prostriedky, zvlhčovadlá, odvlhčovadlá, chladivá, činidlá na spracovávanie kože, prostriedky proti prilípaniu, hydraulické tekutiny, prostriedky proti zamŕzaniu, chladivá, prostriedky proti meneniu iónov, meracie tekutiny, moridlá na kovy, analytické a diagnostické reagenty, inhibitory korózie, prostriedky na prenos tepla, prostriedky spomaľujúce šírenie ohňa a hasiace prostriedky, rozpúšťadlá a hnacie látky na aerosólové zmesi, monoméry, pohlcovače ultrafialového svetla, zmäkčovadlá vody, filtračné pomôcky, rozptyľovadlá, ochranné koloidy, suspendujúce prostriedky, polymeračné a vulkanizačné prostriedky, chemické polotovary povlakov, farbív, pigmentov, výbušnín, gumových urýchľovačov, odľučovacích prostriedkov a zmäčadiel, chemické výrobky používané v baníctve a pri úprave rúd, chemické výrobky na filtrovanie a čistenie vody a na zaobchádzanie so znečistením, so splaškovými vodami a s odpadkami, chemické výrobky na úpravu zdrojov a podzemných útvarov, chemické výrobky na čistenie a úpravu priemyselných zariadení, strojov, skladovacích nádrží a diaľkových potrubí.

(511) 1, 2, 3, 4, 5, 6, 7, 8, 9, 10, 11, 13, 16, 17, 19, 20, 21, 22, 29, 30, 31, 37, 40, 42
(210) 43648

(111) **159 895**
(220) 22.10.1969
(151) 17.08.1970
(180) 22.10.2009

(540) **CLEARASIL**

(730) **The Procter & Gamble Company**, spoločnosť zriadená podľa zákonov štátu Ohio, One Procter & Gamble Plaza, Cincinnati, Ohio, US;

(510) Výrobky kozmetické, voňavkárské, mydlá, šampóny, toaletné prípravky, éterické oleje, prípravky na ošetrovanie kože, vlasov a vlasovej pokožky, prípravky na čistenie zubov.

(511) 3
(210) 43650

(111) **160 275**
(220) 03.06.1969
(310) 937409
(320) 31.01.1969
(330) GB
(151) 22.04.1971

(180) 03.06.2009

(540) **PORVAIR**

(730) **Porvair PLC**, Norfolk, GB;

(510) Plastické hmoty v tvare listov, blokov, tyčí a rúr, všetko na výrobné účely, pórovité a mikropórovité filmy a listy v plochej alebo tvarovanej forme, textilné výrobky potiahnuté pórovitými alebo mikropórovitými polymérovými filmami alebo vrstvami, ako vystužené plastické hmoty v tvare listov.

(511) 17
(210) 43216

(111) **160 505**
(220) 05.05.1969
(151) 18.10.1971
(180) 05.05.2009

(540) **KEFLEX**

(730) **Eli Lilly and Company**, spoločnosť zriadená podľa zákonov štátu Indiana, Indianapolis, Indiana, US;

(510) Antibiotikum so širokým spektrom.
(511) 5
(210) 43117

(111) **163 604**
(220) 21.03.1977
(310) 1069712
(320) 21.10.1976
(330) GB
(151) 23.03.1978
(180) 21.03.2007

(540) **GLETVAX**

(730) **SCHERING-PLOUGH ANIMAL HEALTH CORPORATION**, spoločnosť zriadená podľa zákonov štátu Delaware, 1095 Morris Avenue, Union, New Jersey, US;

(510) Farmaceutické, medicínálne a veterinárne prípravky a substancie.
(511) 5
(210) 49867

(111) **164 130**
(220) 21.02.1979
(151) 06.08.1979
(180) 21.02.2009

(540) **KRUG**

(730) **KRUG, Vins Fins de Champagne**, Reims, FR;
(510) Vína, liehoviny, likéry.
(511) 33
(210) 51015

(111) **164 249**
(220) 13.02.1979
(151) 04.01.1980
(180) 13.02.2009

(540) **ZANTAC**

(730) **GLAXO GROUP LIMITED**, Greenford, GB;
(510) Farmaceutické prípravky a substancie na humánne a veterinárne použitie.

(511) 5
(210) 51003

(111) **164 285**
(220) 26.09.1979
(151) 26.02.1980
(180) 26.09.2009

(540) **ESPRENE**

(730) **Sumitomo Chemical Co., Ltd.**, Chuo-ku, Osaka, JP;

(510) Chemické výrobky na priemyselné a vedecké účely, ďalej chemické výrobky určené pre fotografiu, poľnohospodárstvo, záhradníctvo a lesníctvo; živice umelé, plastické hmoty v surovom stave (v prášku, v pastách alebo v tekutom stave); pôdne hnojivá prírodné a priemyselné; hasiace prostriedky; prostriedky na kalenie a zvráňanie; chemické prostriedky na konzervovanie potravín; tiresloviny; priemyselné spájadlá. Gutaperča, guma, balata a náhradky týchto hmôt, výrobky z týchto hmôt, pokiaľ nie sú obsiahnuté v iných triedach; polotovary z plastických hmôt (fólie, dosky, tyče); tesniace hmoty; upchávkavy a izolácie (tepelné, elektrické alebo zvukové); azbest, sľuda a výrobky z azbestu a sľudy; hadice (s výnimkou kovových).

(511) 1, 17
(210) 51316

(111) **164 319**
(220) 02.05.1979
(151) 04.03.1980
(180) 02.05.2009
(540)



SLOVAKIA

(730) **LR CRYSTAL, a. s.**, Sklárska 117, 020 61 Lednické Rovne, SK;

(510) Výrobky z úžitkového skla: stolové a nápojové súpravy, kalíšky, odlievky, poháriky, kompótové súpravy, misky a misky, krčahy, fľaše so zátkami, vázy, svietniky, žardiniéry, karafy. Popolníky.

(511) 21, 34
(210) 51127

(111) **164 332**
(220) 04.05.1979
(151) 10.03.1980
(180) 04.05.2009

(540) **H-B-VAX**

(730) **Merck & Co., Inc.**, One Merck Drive, Whitehouse Station, New Jersey, US;

(510) Výrobky farmaceutické, zverolekárske a zdravotnícke; výrobky dietetické pre deti a chorých; náplasti, obväzový materiál; hmoty na plombovanie zubov a na zubné odtlačky; dezinfekčné prostriedky; prostriedky na ničenie rastlinných a živočíšnych škodcov; antiparazitné látky.

(511) 5
(210) 51132

(111) **164 345**
(220) 11.10.1979
(151) 27.03.1980
(180) 11.10.2009

(540) **STADOL**

(730) **BRISTOL-MYERS SQUIBB COMPANY**, 345 Park Avenue, 10154 New York, US;

(510) Analgetiká.
(511) 5
(210) 51333

(111) **164 433**
(220) 11.10.1979
(151) 11.06.1980
(180) 11.10.2009

(540) **CORIAN**

(730) **E. I. du Pont de Nemours & Company**, spoločnosť zriadená podľa zákonov štátu Delaware, 1007 Market Street, Wilmington, Delaware 19898, US;

(510) Nekonstruktívne stavebné materiály, najmä vrchné dosky na pulty a ozdobné obklady, parapety, prahy a obklady doskami, metakrylátové stavebné materiály v tvare nespracovaných dosák alebo fólií a obloženie spíchn a vaní.

(511) 19
(210) 51334

(111) **164 443**
(220) 25.10.1979
(151) 16.06.1980
(180) 25.10.2009

(540) **CAROCHE**

(730) **Manuel Saez Merino**, Augel Guimerá 70, Valencia, ES;

(510) Odevy všetkých druhov.
(511) 25
(210) 51380

(111) **164 520**
(220) 15.10.1979
(151) 17.09.1980
(180) 15.10.2009

(540) **LUMEX**

(730) **ŽDB, a. s.**, Bezručova 300, 735 93 Bohumín, CZ;

(510) Liatinové radiačné kotly.
(511) 11
(210) 51351

(111) 164 534
(220) 25.10.1979
(151) 08.10.1980
(180) 25.10.2009

(540) **JUKI**

(730) **Juki Kabushiki Kaisha (Juki Corporation)**, Tokyo, JP;
(510) Žehliace stroje na odevy, ich časti a príslušenstvo.
(511) 7
(210) 51378

(111) 164 704
(220) 19.10.1979
(151) 03.03.1981
(180) 19.10.2009
(540)



(730) **DC COMICS**, spoločnosť zriadená a existujúca podľa zákonov štátu New York, New York, N. Y., US;
(510) Papier a výrobky z papiera, lepenka a kartónážne výrobky, tlačoviny, časopisy, periodiká, knihy, výrobky knihárske, fotografie, písacie potreby, kancelárske lepidlá, potreby pre umelcov, štetce, písacie stroje a kancelárske potreby s výnimkou nábytku, učebné a školské potreby a pomôcky, hracie karty, tlačiarenské písmená, štočky.
(511) 16
(210) 51362

(111) 167 189
(220) 10.03.1988
(310) 1321321, 1321322, 1321323
(320) 14.09.1987
(330) GB
(151) 15.02.1989
(180) 10.03.2008
(540)



(730) **Galileo International LLC**, 9700 West Higgins Road, Rosemont, Illinois, US;
(510) Elektrické prístroje a nástroje, počítače, prístroje na spracovanie dát, časti a príslušenstvá uvedených to-

varov, dopravné služby, služby súvisiace s rezervovaním pri cestovaní, služby na rezervovanie hotelov a ubytovania.

(511) 9, 39, 42
(210) 55580

(111) 167 421
(220) 10.10.1989
(151) 23.10.1989
(180) 10.10.2009
(540)



(730) **AMATI - Denak, s. r. o.**, Dukelská 44, 358 25 Kraslice, CZ;
(510) Hudobné nástroje dychové a bicie, ich súčiastky a príslušenstvá.
(511) 15
(210) 56595

(111) 167 469
(220) 13.06.1989
(151) 27.11.1989
(180) 13.06.2009
(540)

SHARP

(730) **Sharp Kabushiki Kaisha**, 22-22, Nagaike-cho, Abeno-ku, Osaka, JP;
(510) Stroje a obrábacie stroje, motory ako elektrické práčky; elektrické drviče na použitie v úradoch alebo doma a elektrické ševingovacie stroje.
(511) 7, 8
(210) 56355

(111) 167 543
(220) 28.08.1989
(151) 15.01.1990
(180) 28.03.2009
(540)

HANKOOK

(730) **HANKOOK TIRE MFG. Co., LTD.**, 365, Shindorim-dong, Kooro-ku, Seoul, KR;
(510) Pneumatiky, duše a vložky do pneumatík na dopravné prostriedky.
(511) 12
(210) 56490

(111) 167 679
(220) 01.06.1989
(151) 27.04.1990
(180) 01.06.2009

(540) **DOMITOR**

(730) **Orion-Yhtymä Oy**, Orionintie 1, 022 00 Espoo, FI;
 (510) Farmaceutické, veterinárne a zdravotnícke výrobky, dezinfekčné prostriedky, prostriedky na hubenie rastlinných a živočíšnych škodcov.

(511) 5
 (210) 56321

(111) **167 705**

(220) 28.08.1989
 (151) 16.05.1990
 (180) 28.08.2009
 (540)



(730) **HANKOOK TIRE MFG. Co., LTD.**, 365, Shindorim-dong, Kooro-ku, Seoul, KR;

(510) Pneumatiky, duše a vložky do pneumatík na dopravné prostriedky.

(511) 12
 (210) 56491

(111) **167 744**

(220) 26.05.1989
 (151) 12.06.1990
 (180) 26.05.2009

(540) **CELSIUS**

(730) **Jatania Parfums De Paris Limited**, Londýn, GB;
 (510) Mydlá, kozmetika, voňavky, šampóny, neliečivé toaletné prípravky, neliečivé toaletné prípravky vo forme práškov na starostlivosť o pleť.

(511) 3
 (210) 56314

(111) **167 779**

(220) 27.02.1989
 (151) 20.06.1990
 (180) 27.02.2009
 (540)



(730) **Roland Corporation**, Osaka, JP;

(510) Prístroje kontrolované počítačom vrátane displejov, tlačiarň, disketových riadiacich programov súboru, ručičkových súradnicových zapisovačov a periférne zariadenia týchto prístrojov, elektrické a elektronické prístroje a nástroje vrátane bezdrôtových, najmä elektronické a elektrické prístroje a nástroje na účely vedecké, elektronické a elektrické prístroje a nástroje na váženie a meranie, signálne elektronické a elektrické prístroje vrátane prístrojov určených na kontrolné účely, elektronické hovoriace stroje, tlačiarne na súradnicové zapisovače elektronických prístrojov.

(511) 9
 (210) 56139

(111) **167 807**

(220) 26.09.1989
 (151) 12.07.1990
 (180) 26.09.2009

(540) **MEGALAC**

(730) **Volac Limited**, Volac House, Orwell, Royston, Hertfordshire SG8 50X, GB;

(510) Krmivo pre zvieratá.
 (511) 31
 (210) 56564

(111) **167 809**

(220) 13.10.1989
 (151) 12.07.1990
 (180) 13.10.2009

(540) **TENEX**

(730) **Eley Limited**, Witton, Birmingham, GB;

(510) Strelné zbrane, strelivo a náboje vrátane súčiastok a príslušenstva uvedeného tovaru, výbušniny, výbušné míny, nárazové zápalnice.

(511) 13
 (210) 56608

(111) **167 826**

(220) 12.05.1989
 (151) 25.07.1990
 (180) 12.05.2009

(540)



(730) **Roland Corporation**, Osaka, JP;

(510) Číslícovo riadené modelovacie stroje s počítačovou riadiacou jednotkou, ktorých súčasťou sú hlavice presekávacie, hlavy vrtacie, brúsiace a rycie.

(511) 9
 (210) 56260

(111) **167 869**

(220) 27.09.1989
 (151) 15.08.1990
 (180) 27.09.2009

(540) **HARD ROCK CAFE**

(730) **Hard Rock Limited**, Suite 2, Seaton House, 17-19 Seaton Place, St. Helier, Jersey, Channel Islands, US;

(510) Tielka, bavlnené tričká, pánske športové košeľe s krátkymi rukávami, polokošeľe, športové košeľe, sáká, klobúky, čiapky, kravaty, opasky, šilty proti slnku.

(511) 25
 (210) 56570

(111) 167 870
 (220) 27.09.1989
 (151) 15.08.1990
 (180) 27.09.2009
 (540)



(730) **Hard Rock Limited**, Suite 2, Seaton House, 17-19 Seaton Place, St. Helier, Jersey, Channel Islands, US;
 (510) Tielka, bavlnené tričká, pánske športové košeľe s krátkymi rukávami, polokošeľe, športové košeľe, sáká, klobúky, čiapky, kravaty, opasky, šilty proti slnku.
 (511) 25
 (210) 56571

(111) 167 924
 (220) 20.09.1989
 (151) 18.09.1990
 (180) 20.09.2009
 (540)

pod

(730) **The Californian Shoe Company Limited**, Londýn, GB;
 (510) Črievice, topánky, obuvnícke výrobky a ich súčasti, odevné výrobky pre mužov a ženy, odevné výrobky pre deti.
 (511) 25
 (210) 56552

(111) 167 932
 (220) 27.09.1989
 (151) 20.09.1990
 (180) 27.09.2009
 (540)



(730) **Hard Rock Limited**, Suite 2, Seaton House 17-19 Seaton Place, St. Helier, Jersey, Channel Islands, US;
 (510) Reštauračné služby patriace do tr. 42 a pouličný predaj hotových jedál.
 (511) 42
 (210) 56569

(111) 167 972
 (220) 21.06.1989
 (151) 19.10.1990
 (180) 21.06.2009
 (540) **HELLMANN'S**

(730) **Bestfoods**, International Plaza, Englewood Cliffs, New Jersey 07632, US;
 (510) Majonézy, zálevy na šaláty, polevy na sendviče, tatarske omáčky, kečupy.
 (511) 29
 (210) 56373

(111) 167 974
 (220) 16.08.1989
 (151) 19.10.1990
 (180) 16.08.2009
 (540)



(730) **Umbro International, J.V.**, spoločnosť zriadená podľa zákonov štátu Južná Karolína, Greenville, Južná Karolína, US;
 (510) Odevné výrobky vrátane obuvi.
 (511) 25
 (210) 56472

(111) 168 053
 (220) 25.08.1989
 (151) 30.11.1990
 (180) 25.08.2009

(540) **COMMAND**

(730) **FMC Corporation**, spoločnosť zriadená podľa zákonov štátu Delaware, Philadelphia, Pennsylvania, US;
 (510) Prostriedky na hubenie rastlinných a živočíšnych škodcov, antiparazitné látky.
 (511) 5
 (210) 56487

(111) 168 054
 (220) 14.11.1989
 (151) 07.12.1990
 (180) 14.11.2009
 (540)

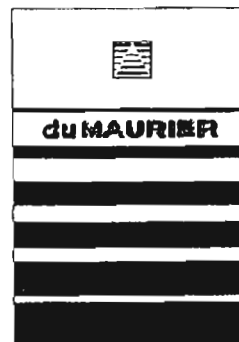

(730) **PETER JACKSON (OVERSEAS) LIMITED**, Londýn, GB;
 (510) Čigarety, tabak, tabakové výrobky, potreby pre fajčiarov, zapalovače a zápalky.

(511) 34
(210) 56674

(111) **168 075**
(220) 03.08.1989
(151) 17.12.1990
(180) 03.08.2009
(540)



(730) **Secretaría General de Turismo**, Madrid, ES;
(510) Turizmus.
(511) 39
(210) 56447

(111) **168 162**
(220) 06.08.1989
(151) 20.01.1991
(180) 06.08.2009

(540) **FATALE**

(730) **Joh. A. Benckiser GmbH**, Ludwigshafen, DE;
(510) Pracie a bieliace prípravky, čistiace prípravky, mydlo, leštiace prípravky, odmasťovacie prípravky, výrobky kozmetické, voňavkárské vrátane éterických olejov, vodičky na vlasy, zubné pasty a prášky.

(511) 3
(210) 56473

(111) **168 684**
(220) 31.03.1989
(151) 07.10.1991
(180) 31.03.2009

(540) **MARC O'POLO**

(730) **Marc O'Polo International AB**, Štokholm, SE;
(510) Pracie a bieliace prípravky, čistiace prípravky, mydlá, leštiace prípravky, odmasťovacie prípravky, výrobky kozmetické, voňavkárské vrátane éterických olejov, vodičky na vlasy, zubné pasty a prášky, kože a náhrady, výrobky z kože a náhrad, ak nie sú obsiahnuté v iných triedach, surové kože a kožušiny, kufre a cestovné tašky, dáždniky, slnečníky a palice, biče, postroje na kone a sedlárske výrobky, odevy, bielizeň, obuv, topánky, papuče.

(511) 3, 18, 25
(210) 56212

(111) **168 966**
(220) 31.10.1989
(591) modrá
(151) 10.12.1991
(180) 31.10.2009

(540)



(730) **Blue Cross & Blue Shield Association**, 225 North Michigan Avenue, Chicago, Illinois 60601, US;
(510) Predplatené financovanie a správa lekárskeho, nemocničných a príbuzných služieb; doma vykonávané zdravotnícke služby, preventívne zdravotnícke služby, služby poskytované zdravotníckymi organizáciami, najmä služby lekárov, zubných lekárov, služby nemocničné, liečebné a terapeutické služby, služby spojené s diagnostickým testovaním a vyšetrením, služby spojené s plánovaním rodičovstva, služby spojené so starostlivosťou o mentálne zdravie, ošetrovateľské služby a služby spojené s predpisovaním liekov a dopravou chorých sanitnými autami.

(511) 36, 39, 42
(210) 56635

Prevody ochranných známok

Číslo zápisu	Predchádzajúci majiteľ	Terajší majiteľ	S účinnosťou od:
99 485	SPOFA, a. s., Husinecká 11a, 130 00 Praha 3, CZ;	LÉČIVA, a. s., Dolní Měcholupy 130, 102 37 Praha 10, CZ;	28.09.99
99 865	SPOFA, a. s., Husinecká 11a, 130 00 Praha 3, CZ;	LÉČIVA, a. s., Dolní Měcholupy 130, 102 37 Praha 10, CZ;	28.09.99
102 835	A. S. Arendal Smelteverk, Eydehavn, NO;	NORTON AS, Nordheim, 4791 Lillesand, NO;	24.09.99
102 979	BIP Chemicals Limited, Manchester, GB;	DEMONTRADE Limited, London, GB;	30.08.99
119 694	SPOFA, a. s., Husinecká 11a, 130 00 Praha 3, CZ;	LÉČIVA, a. s., Dolní Měcholupy 130, 102 37 Praha 10, CZ;	28.09.99
150 170	CHIRANA - PREMA, a. s., Nám. Dr. Alberta Schweitzera 194, 916 01 Stará Turá, SK;	CHIRANA - PREMA Export Import, a. s., Nám. Dr. Alberta Schweitzera 195/3, 916 01 Stará Turá, SK;	09.09.99
150 171	CHIRANA - PREMA, a. s., Nám. Dr. Alberta Schweitzera 194, 916 01 Stará Turá, SK;	CHIRANA - PREMA Export Import, a. s., Nám. Dr. Alberta Schweitzera 195/3, 916 01 Stará Turá, SK;	09.09.99
150 172	CHIRANA - PREMA, a. s., Nám. Dr. Alberta Schweitzera 194, 916 01 Stará Turá, SK;	CHIRANA - PREMA Export Import, a. s., Nám. Dr. Alberta Schweitzera 195/3, 916 01 Stará Turá, SK;	09.09.99
151 177	GUMON Bratislava, a. s., Košická 6, 825 16 Bratislava, SK;	GUMON SLOVAKIA, a. s., Košická 6, 825 16 Bratislava, SK;	10.09.99
151 639	TEMOS - TOOLS, s. r. o., Čs. Armády 1153/16, 405 01 Děčín 1, CZ;	TEMOS TOOLS, a. s., Modlanská 1, 415 02 Teplice v Čechách, CZ;	14.09.99
152 199	ISTROCHEM, štátny podnik, Nobelova 34, 836 05 Bratislava, SK;	ISTROCHEM, akciová spoločnosť, Nobelova 34, 836 05 Bratislava, SK;	27.09.99
153 931	KOH-I-NOOR HARDTMUTH, štátny podnik, České Budějovice, CZ;	KOH-I-NOOR HARDTMUTH, akciová spoločnosť, F. A. Gerstnera 3, 371 30 České Budějovice, CZ;	16.09.99
158 855	ISTROCHEM, štátny podnik, Nobelova 34, 836 05 Bratislava, SK;	ISTROCHEM, a. s., Nobelova 34, 836 05 Bratislava, SK;	23.09.99

Číslo zápisu	Predchádzajúci majiteľ	Terajší majiteľ	S účinnosťou od:
158 918	ISTROCHEM, štátny podnik, Nobelova 34, 836 05 Bratislava, SK;	ISTROCHEM, a. s., Nobelova 34, 836 05 Bratislava, SK;	23.09.99
159 019	Overseas Trading Corporation (1939) Limited, Sun Works, First Tower, Jersey, Channel Islands, GB;	TETLEY GB LIMITED, 21 Holborn Viaduct, London EC1A 2DY, GB;	28.09.99
162 432	Prestige Group UK plc, Grant Thornton House, Melton Street, Euston Square, London NW1 2EP, GB;	Meyer Marketing Company Limited, P. O. Box 71, Craigmuir Chambers, Road Town, Tortola, VG;	13.09.99
163 604	The Wellcome Foundation Limited, Londýn, GB;	PITMAN-MOORE, Inc., One Conway Park, Lake Forest, Illinois, US;	14.09.99
163 604	MALLINCKRODT VETERINARY, INC., spol. zriadená podľa zákonov štátu Delaware, 421 East Hawley Street, Mundelein, Illinois, US;	SCHERING-PLOUGH ANIMAL HEALTH CORPORATION, spol. podľa zákonov štátu Delaware, 1095 Morris Avenue, Union, New Jersey, US;	14.09.99
164 980	Imperial Chemical Industries PLC, Londýn, GB;	UCB, S. A., Allée de la Recherche, 60, B-1070 Bruxelles, BE;	28.09.99
165 146	KOMPASS INTERNATIONAL NEUENSCHWANDER AG, Neuhausstrasse 4, 8044 Zürich, CH;	KOMPASS INTERNATIONAL NEUENSCHWANDER S. A., Cruet Saint - Laurent, 73800 Cruet, FR;	14.09.99
165 742	CHIRANA - PREMA, a. s., Nám. Dr. Alberta Schweitzera 194, 916 01 Stará Turá, SK;	CHIRANA - PREMA Medical, a. s., Nám. Dr. Alberta Schweitzera 194, 916 01 Stará Turá, SK;	14.09.99
165 839	British-American Tobacco Company Limited, Millbank, Knowle Green, Staines, Middlesex TW 18 1DY, GB;	BRITISH AMERICAN TOBACCO (BRANDS) LIMITED, Globe House, 4 Temple Place, London WC2R 2PG, GB;	13.09.99
166 443	Imperial Chemical Industries PLC, Londýn, GB;	UCB, S. A., Allée de la Recherche, 60, B-1070 Bruxelles, BE;	28.09.99
166 758	CHIRANA - PREMA, a. s., Nám. Dr. Alberta Schweitzera 194, 916 01 Stará Turá, SK;	CHIRANA - PREMA Medical, a. s., Nám. Dr. Alberta Schweitzera 194, 916 01 Stará Turá, SK;	14.09.99
167 189	Galileo International Partnership Suite 400, 9700 West Higgins Road, Rosemont, Illinois 60018, US;	Galileo International LLC, 9700 West Higgins Road, Rosemont, Illinois, US;	14.09.99

Číslo zápisu	Predchádzajúci majiteľ	Terajší majiteľ	S účinnosťou od:
168 650	Jack Schwartz Shoes, Inc., spol. zriadená podľa zákonov štátu New York, New York, New York, US;	Marine Stock Limited, a British Virgin Islands company, 1st Floor, Columbus Centre Building, P. O. Box 901, Road Town, Tortola, VG;	28.09.99
169 084	Jack Schwartz Shoes, Inc., spol. zriadená podľa zákonov štátu New York, New York, New York, US;	Marine Stock Limited, a British Virgin Islands company, 1st Floor, Columbus Centre Building, P. O. Box 901, Road Town, Tortola, VG;	28.09.99
171 032	Empresas La Moderna, S. A. de C. V., Monterrey, MX;	BATMARK LIMITED, Millbank, Knowle Green, Staines, Middlesex, TW18 1DY, GB;	16.09.99
171 957	ISTROCHEM, štátny podnik, Nobelova 34, 836 05 Bratislava, SK;	ISTROCHEM, a. s., Nobelova 34, 836 05 Bratislava, SK;	23.09.99
172 743	IMATION CORP., 1 Imation Place, Oakdale, Minnesota 55128, US;	EASTMAN KODAK COMPANY, 343 State Street, Rochester, New York 14650-0205, US;	28.09.99
173 019	SCHERING AKTIENGESELLSCHAFT, 170-178 Müellestrasse, D-13342 Berlin, DE;	Hoechst Schering AgrEvo GmbH, Miraustr. 54, D-13509 Berlin, DE	16.09.99
174 158	AMERICAN RECREATION COMPANY, INC., 15170 North Haydon Road, Suite 1, Scottsdale, Arizona 85260, US;	BRUNSWICK CORPORATION, One North Field Court, Lake Forest, Illinois 60045-4811, US;	23.08.99
176 909	THOMAS & BETTS CORPORATION, 8155 T & B Boulevard, Memphis, Tennessee, 38125, US;	THOMAS & BETTS INTERNATIONAL, INC. (the Delaware Corporation), 250 Lillard Drive, Sparks, Nevada 89431, US;	11.09.99
176 981	THOMAS & BETTS CORPORATION, 8155 T & B Boulevard, Memphis, Tennessee, 38125, US;	THOMAS & BETTS INTERNATIONAL, INC. (the Delaware Corporation), 250 Lillard Drive, Sparks, Nevada 89431, US;	11.09.99
177 657	TRANSMISIE, s. r. o., Pavla Mudroňa 10, 036 01 Martin, SK;	TRANSMISIE, a. s., P. Mudroňa 10, 036 01 Martin, SK;	24.09.99
179 784	EURO-SAT CS, spol. s r. o., Jugoslávská 128, 602 00 Brno, CZ;	EUROSAT CS, spol. s r. o., Jamborová 25 615 00 Brno, CZ;	16.09.99
179 785	EURO-SAT CS, spol. s r. o., Jugoslávská 128, 602 00 Brno, CZ;	EUROSAT CS, spol. s r. o., Jamborová 25 615 00 Brno, CZ;	16.09.99

Číslo zápisu	Predchádzajúci majiteľ	Terajší majiteľ	S účinnosťou od:
180 861	The Babcock & Wilcox Company, spol. zriadená podľa zákonov štátu Delaware, 1010 Common Street, New Orleans, Louisiana, US;	Diamond Power International, Inc., 1450 Poydras Street, New Orleans, Louisiana 70160, US;	14.09.99
180 862	The Babcock & Wilcox Company, spol. zriadená podľa zákonov štátu Delaware, 1010 Common Street, New Orleans, Louisiana, US;	Diamond Power International, Inc., 1450 Poydras Street, New Orleans, Louisiana 70160, US;	14.09.99
180 865	ISTROCHEM, štátny podnik, Nobelova 34, 836 05 Bratislava, SK;	ISTROCHEM, akciová spoločnosť, Nobelova 34, 836 05 Bratislava, SK;	27.09.99
181 911	INFINITY, a. s., Kladnianska 37, 821 05 Bratislava, SK;	DALMAKIS, s. r. o., Račianska 71, 832 59 Bratislava, SK;	28.09.99

Zmena v údajoch o majiteľoch ochranných známk

Číslo zápisu	Majiteľ	S účinnosťou od:
102 979	BIP Limited, P. O. Box 3180, Tat Bank Road, Oldbury, Warley, West Midlands, GB;	30.08.99
116 477	První brněnská strojírna Brno, a. s., Hlinky 110, Brno, CZ;	13.09.99
116 478	První brněnská strojírna Brno, a. s., Hlinky 110, Brno, CZ;	13.09.99
162 432	Prestige Group UK plc, Grant Thornton House, Melton Street, Euston Square, London NW1 2EP, GB;	13.09.99
162 719	Haw Par Corporation Limited, 180 Clemenceau Avenue, 08-00 Haw Par Glass Tower, 0923 Singapur, SG;	20.09.99
162 768	GB Biosciences Corporation, 1800 Concord Pike, P. O. Box 15458, Wilmington, Delaware 19850-5458, US;	28.09.99
162 769	GB Biosciences Corporation, 1800 Concord Pike, P. O. Box 15458, Wilmington, Delaware 19850-5458, US;	28.09.99
163 604	MALLINCKRODT VETERINARY, INC., spol. zriadená podľa zákonov štátu Delaware, 421 East Hawley Street, Mundelein, Illinois, US;	14.09.99
164 249	GLAXO GROUP LIMITED, Greenford, GB;	28.09.99
164 332	Merck and Co., Inc., One Merck Drive, Whitehouse Station, New Jersey, US;	09.09.99
165 146	KOMPASS INTERNATIONAL NEUENSCHWANDER AG, Neuhausstrasse 4, 8044 Zürich, CH;	14.09.99
165 839	British-American Tobacco Company Limited, Millbank, Knowle Green, Staines, Middlesex TW 18 1DY, GB;	13.09.99
167 189	The Galileo Company, Windmill Hill, Swindon SN5 6PH, GB;	14.09.99
167 813	Haw Par Corporation Limited, 180 Clemenceau Avenue, 08-00 Haw Par Glass Tower, 0923 Singapur, SG;	20.09.99
167 818	Haw Par Corporation Limited, 180 Clemenceau Avenue, 08-00 Haw Par Glass Tower, 0923 Singapur, SG;	20.09.99
168 684	Marc O'Polo International AB, Štokholm, SE;	16.09.99

Číslo zápisu	Majiteľ	S účinnosťou od:
168 966	Blue Cross & Blue Shield Association, 225 North Michigan Avenue, Chicago, Illinois 60601, US;	07.09.99
170 104	GB Biosciences Corporation, 1800 Concord Pike, P. O. Box 15458, Wilmington, Delaware 19850-5458, US;	28.09.99
171 091	GB Biosciences Corporation, 1800 Concord Pike, P. O. Box 15458, Wilmington, Delaware 19850-5458, US;	27.09.99
172 042	Transfair Luftfracht GmbH Internationale Spedition, Cargo City Süd, Gebäude 537/B, 60549 Frankfurt, DE;	23.09.99
174 158	AMERICAN RECREATION COMPANY, INC., 15170 North Haydon Road, Suite 1, Scottsdale, Arizona 85260, US;	23.08.99
176 909	THOMAS & BETTS CORPORATION, 8155 T & B Boulevard, Memphis, Tennessee 38125, US;	11.09.99
176 981	THOMAS & BETTS CORPORATION, 8155 T & B Boulevard, Memphis, Tennessee 38125, US;	11.09.99
178 960	Glaverbel Czech, a. s., Sklářská 450, 416 74 Teplice, CZ;	14.09.99
178 961	Glaverbel Czech, a. s., Sklářská 450, 416 74 Teplice, CZ;	14.09.99
178 962	Glaverbel Czech, a. s., Sklářská 450, 416 74 Teplice, CZ;	14.09.99
180 178	Dell Computer Corporation, spol. zriadená podľa zákonov štátu Delaware, One Dell Way, Round Rock, Texas 78682-2244, US;	14.09.99
182 933	ANTIREZIN, s. r. o., Lipa, P. O. Box 13, 763 11 Zlín 11, CZ;	13.09.99
183 077	VONSCH, s. r. o., Budovateľská 13, 977 03 Brezno, SK;	16.09.99
183 254	M K 3, spol. s r. o., Prievozská 18, 824 51 Bratislava, SK;	16.09.99
183 256	M K 3, spol. s r. o., Prievozská 18, 824 51 Bratislava, SK;	16.09.99
185 760	Primalco Ltd., Porkkalankatu 13, 00180 Helsinki, FI;	28.09.99

Licenčné zmluvy

Číslo zápisu	Majiteľ	Nadobúdateľ licencie	Dátum uzatvorenia licenčnej zmluvy	S účinnosťou od:
97 488	SLOVAKOFARMA, a. s., Železničná 12, 920 27 Hlohovec, SK;	BIOTIKA, a. s., 976 13 Slovenská Lupča, SK;	06.10.92	28.09.99
150 170	CHIRANA - PREMA, Export Import, a. s., Nám. Dr. Alberta Schweitzera 195/3, 916 01 Stará Turá, SK;	PREMEX-IN, a. s., Nám. Dr. Alberta Schweitzera 194, 916 01 Stará Turá, SK;	20.12.98	09.09.99
150 171	CHIRANA - PREMA, Export Import, a. s., Nám. Dr. Alberta Schweitzera 195/3, 916 01 Stará Turá, SK;	PREMEX-IN, a. s., Nám. Dr. Alberta Schweitzera 194, 916 01 Stará Turá, SK;	20.12.98	09.09.99
150 172	CHIRANA - PREMA, Export Import, a. s., Nám. Dr. Alberta Schweitzera 195/3, 916 01 Stará Turá, SK;	PREMEX-IN, a. s., Nám. Dr. Alberta Schweitzera 194, 916 01 Stará Turá, SK;	20.12.98	09.09.99
289 063	Adidas-Salomon AG, Adi-Dassler-Strasse 1-2, 91072 Herzogenaurach, DE;	adidas International B. V., Olympic Plaza, 123, Fred Roeskestraat, 1076 EE Amsterdam, NL;	01.01.97	15.10.99
289 063	adidas International B. V., Olympic Plaza, 123, Fred Roeskestraat, 1076 EE Amsterdam, NL;	adidas Slovakia, s. r. o., Hattalova 12/A, 831 03 Bratislava, SK;	01.04.98	15.10.99
300 802	Adidas-Salomon AG, Adi-Dassler-Strasse 1-2, 91072 Herzogenaurach, DE;	adidas International B. V., Olympic Plaza, 123, Fred Roeskestraat, 1076 EE Amsterdam, NL;	01.01.97	15.10.99
300 802	adidas International B. V., Olympic Plaza, 123, Fred Roeskestraat, 1076 EE Amsterdam, NL;	adidas Slovakia, s. r. o., Hattalova 12/A, 831 03 Bratislava, SK;	01.04.98	15.10.99
300 803	Adidas-Salomon AG, Adi-Dassler-Strasse 1-2, 91072 Herzogenaurach, DE;	adidas International B. V., Olympic Plaza, 123, Fred Roeskestraat, 1076 EE Amsterdam, NL;	01.01.97	15.10.99
300 803	adidas International B. V., Olympic Plaza, 123, Fred Roeskestraat, 1076 EE Amsterdam, NL;	adidas Slovakia, s. r. o., Hattalova 12/A, 831 03 Bratislava, SK;	01.04.98	15.10.99

Číslo zápisu	Majiteľ	Nadobúdateľ licencie	Dátum uzatvorenia licenčnej zmluvy	S účinnosťou od:
300 804	Adidas-Salomon AG, Adi-Dassler-Strasse 1-2, 91072 Herzogenaurach, DE;	adidas International B. V., Olympic Plaza, 123, Fred Roeskestraat, 1076 EE Amsterdam, NL;	01.01.97	15.10.99
300 804	adidas International B. V., Olympic Plaza, 123, Fred Roeskestraat, 1076 EE Amsterdam, NL;	adidas Slovakia, s. r. o., Hattalova 12/A, 831 03 Bratislava, SK;	01.04.98	15.10.99
300 805	Adidas-Salomon AG, Adi-Dassler-Strasse 1-2, 91072 Herzogenaurach, DE;	adidas International B. V., Olympic Plaza, 123, Fred Roeskestraat, 1076 EE Amsterdam, NL;	01.01.97	15.10.99
300 805	adidas International B. V., Olympic Plaza, 123, Fred Roeskestraat, 1076 EE Amsterdam, NL;	adidas Slovakia, s. r. o., Hattalova 12/A, 831 03 Bratislava, SK;	01.04.98	15.10.99
300 806	Adidas-Salomon AG, Adi-Dassler-Strasse 1-2, 91072 Herzogenaurach, DE;	adidas International B. V., Olympic Plaza, 123, Fred Roeskestraat, 1076 EE Amsterdam, NL;	01.01.97	15.10.99
300 806	adidas International B. V., Olympic Plaza, 123, Fred Roeskestraat, 1076 EE Amsterdam, NL;	adidas Slovakia, s. r. o., Hattalova 12/A, 831 03 Bratislava, SK;	01.04.98	15.10.99
300 807	Adidas-Salomon AG, Adi-Dassler-Strasse 1-2, 91072 Herzogenaurach, DE;	adidas International B. V., Olympic Plaza, 123, Fred Roeskestraat, 1076 EE Amsterdam, NL;	01.01.97	15.10.99
300 807	adidas International B. V., Olympic Plaza, 123, Fred Roeskestraat, 1076 EE Amsterdam, NL;	adidas Slovakia, s. r. o., Hattalova 12/A, 831 03 Bratislava, SK;	01.04.98	15.10.99
358 770	Adidas-Salomon AG, Adi-Dassler-Strasse 1-2, 91072 Herzogenaurach, DE;	adidas International B. V., Olympic Plaza, 123, Fred Roeskestraat, 1076 EE Amsterdam, NL;	01.01.97	15.10.99
358 770	adidas International B. V., Olympic Plaza, 123, Fred Roeskestraat, 1076 EE Amsterdam, NL;	adidas Slovakia, s. r. o., Hattalova 12/A, 831 03 Bratislava, SK;	01.04.98	15.10.99
377 994	BATA WESTHOLD A. G., Utoquai 43, 8008 Zürich, CH;	BATA LIMITED, 59 Wynford Drive, North York (Toronto), Ontario, M3C 1K3, CA;	10.08.99	13.10.99

Číslo zápisu	Majiteľ	Nadobúdateľ licencie	Dátum uzatvorenia licenčnej zmluvy	S účinnosťou od:
379 405	Adidas-Salomon AG, Adi-Dassler-Strasse 1-2, 91072 Herzogenaurach, DE;	adidas International B. V., Olympic Plaza, 123, Fred Roeskestraat, 1076 EE Amsterdam, NL;	01.01.97	15.10.99
379 405	adidas International B. V., Olympic Plaza, 123, Fred Roeskestraat, 1076 EE Amsterdam, NL;	adidas Slovakia, s. r. o., Hattalova 12/A, 831 03 Bratislava, SK;	01.04.98	15.10.99
386 444	Adidas-Salomon AG, Adi-Dassler-Strasse 1-2, 91072 Herzogenaurach, DE;	adidas International B. V., Olympic Plaza, 123, Fred Roeskestraat, 1076 EE Amsterdam, NL;	01.01.97	15.10.99
386 444	adidas International B. V., Olympic Plaza, 123, Fred Roeskestraat, 1076 EE Amsterdam, NL;	adidas Slovakia, s. r. o., Hattalova 12/A, 831 03 Bratislava, SK;	01.04.98	15.10.99
389 472	Adidas-Salomon AG, Adi-Dassler-Strasse 1-2, 91072 Herzogenaurach, DE;	adidas International B. V., Olympic Plaza, 123, Fred Roeskestraat, 1076 EE Amsterdam, NL;	01.01.97	15.10.99
389 472	adidas International B. V., Olympic Plaza, 123, Fred Roeskestraat, 1076 EE Amsterdam, NL;	adidas Slovakia, s. r. o., Hattalova 12/A, 831 03 Bratislava, SK;	01.04.98	15.10.99
391 692	Adidas-Salomon AG, Adi-Dassler-Strasse 1-2, 91072 Herzogenaurach, DE;	adidas International B. V., Olympic Plaza, 123, Fred Roeskestraat, 1076 EE Amsterdam, NL;	01.01.97	15.10.99
391 692	adidas International B. V., Olympic Plaza, 123, Fred Roeskestraat, 1076 EE Amsterdam, NL;	adidas Slovakia, s. r. o., Hattalova 12/A, 831 03 Bratislava, SK;	01.04.98	15.10.99
403 324	BATA WESTHOLD A. G., Utoquai 43, 8008 Zürich, CH;	BATA LIMITED, 59 Wynford Drive, North York (Toronto), Ontario, M3C 1K3, CA;	10.08.99	13.10.99
414 037	Adidas-Salomon AG, Adi-Dassler-Strasse 1-2, 91072 Herzogenaurach, DE;	adidas International B. V., Olympic Plaza, 123, Fred Roeskestraat, 1076 EE Amsterdam, NL;	01.01.97	15.10.99
414 037	adidas International B. V., Olympic Plaza, 123, Fred Roeskestraat, 1076 EE Amsterdam, NL;	adidas Slovakia, s. r. o., Hattalova 12/A, 831 03 Bratislava, SK;	01.04.98	15.10.99

Číslo zápisu	Majiteľ	Nadobúdateľ licencie	Dátum uzatvorenia licenčnej zmluvy	S účinnosťou od:
414 316	BATA WESTHOLD A. G., Utoquai 43, 8008 Zürich, CH;	BATA LIMITED, 59 Wynford Drive, North York (Toronto), Ontario, M3C 1K3, CA;	10.08.99	13.10.99
426 376	Adidas-Salomon AG, Adi- -Dassler-Strasse 1-2, 91072 Herzogenaurach, DE;	adidas International B. V., Olympic Plaza, 123, Fred Roeskestraat, 1076 EE Amsterdam, NL;	01.01.97	15.10.99
426 376	adidas International B. V., Olympic Plaza, 123, Fred Roeskestraat, 1076 EE Amsterdam, NL;	adidas Slovakia, s. r. o., Hattalova 12/A, 831 03 Bratislava, SK;	01.04.98	15.10.99
436 728	adidas International B. V., Olympic Plaza, 123, Fred Roeskestraat, 1076 EE Amsterdam, NL;	adidas Slovakia, s. r. o., Hattalova 12/A, 831 03 Bratislava, SK;	01.04.98	15.10.99
437 468	BATA WESTHOLD A. G., Utoquai 43, 8008 Zürich, CH;	BATA LIMITED, 59 Wynford Drive, North York (Toronto), Ontario, M3C 1K3, CA;	10.08.99	13.10.99
450 420	BATA WESTHOLD A. G., Utoquai 43, 8008 Zürich, CH;	BATA LIMITED, 59 Wynford Drive, North York (Toronto), Ontario, M3C 1K3, CA;	10.08.99	13.10.99
454 775	Adidas-Salomon AG, Adi- -Dassler-Strasse 1-2, 91072 Herzogenaurach, DE;	adidas International B. V., Olympic Plaza, 123, Fred Roeskestraat, 1076 EE Amsterdam, NL;	01.01.97	15.10.99
454 775	adidas International B. V., Olympic Plaza, 123, Fred Roeskestraat, 1076 EE Amsterdam, NL;	adidas Slovakia, s. r. o., Hattalova 12/A, 831 03 Bratislava, SK;	01.04.98	15.10.99
469 145	Adidas-Salomon AG, Adi- -Dassler-Strasse 1-2, 91072 Herzogenaurach, DE;	adidas International B. V., Olympic Plaza, 123, Fred Roeskestraat, 1076 EE Amsterdam, NL;	01.01.97	15.10.99
469 145	adidas International B. V., Olympic Plaza, 123, Fred Roeskestraat, 1076 EE Amsterdam, NL;	adidas Slovakia, s. r. o., Hattalova 12/A, 831 03 Bratislava, SK;	01.04.98	15.10.99
487 200	SARA LEE/DE N. V., 100, Vleutensevaart, 3532 AD Utrecht, NL;	Balirny Douwe Egberts, a. s., K. Žišk- kovou 9, 190 00 Praha 9, CZ;	17.07.99	08.10.99

Číslo zápisu	Majiteľ	Nadobúdateľ licencie	Dátum uzatvorenia licenčnej zmluvy	S účinnosťou od:
487 580	Adidas-Salomon AG, Adi-Dassler-Strasse 1-2, 91072 Herzogenaurach, DE;	adidas International B. V., Olympic Plaza, 123, Fred Roeskestraat, 1076 EE Amsterdam, NL;	01.01.97	15.10.99
487 580	adidas International B. V., Olympic Plaza, 123, Fred Roeskestraat, 1076 EE Amsterdam, NL;	adidas Slovakia, s. r. o., Hattalova 12/A, 831 03 Bratislava, SK;	01.04.98	15.10.99
492 214	adidas International B. V., Olympic Plaza, 123, Fred Roeskestraat, 1076 EE Amsterdam, NL;	adidas Slovakia, s. r. o., Hattalova 12/A, 831 03 Bratislava, SK;	01.04.98	15.10.99
519 925	BATA WESTHOLD A. G., Utoquai 43, 8008 Zürich, CH;	BATA LIMITED, 59 Wynford Drive, North York (Toronto), Ontario, M3C 1K3, CA;	10.08.99	13.10.99
602 528	BATA WESTHOLD A. G., Utoquai 43, 8008 Zürich, CH;	BATA LIMITED, 59 Wynford Drive, North York (Toronto), Ontario, M3C 1K3, CA;	10.08.99	13.10.99
603 293	BATA WESTHOLD A. G., Utoquai 43, 8008 Zürich, CH;	BATA LIMITED, 59 Wynford Drive, North York (Toronto), Ontario, M3C 1K3, CA;	10.08.99	13.10.99
646 383	Adidas-Salomon AG, Adi-Dassler-Strasse 1-2, 91072 Herzogenaurach, DE;	adidas International B. V., Olympic Plaza, 123, Fred Roeskestraat, 1076 EE Amsterdam, NL;	01.01.97	15.10.99
646 383	adidas International B. V., Olympic Plaza, 123, Fred Roeskestraat, 1076 EE Amsterdam, NL;	adidas Slovakia, s. r. o., Hattalova 12/A, 831 03 Bratislava, SK;	01.04.98	15.10.99
650 597	Adidas-Salomon AG, Adi-Dassler-Strasse 1-2, 91072 Herzogenaurach, DE;	adidas International B. V., Olympic Plaza, 123, Fred Roeskestraat, 1076 EE Amsterdam, NL;	01.01.97	15.10.99
650 597	adidas International B. V., Olympic Plaza, 123, Fred Roeskestraat, 1076 EE Amsterdam, NL;	adidas Slovakia, s. r. o., Hattalova 12/A, 831 03 Bratislava, SK;	01.04.98	15.10.99
654 737	adidas International B. V., Olympic Plaza, 123, Fred Roeskestraat, 1076 EE Amsterdam, NL;	adidas Slovakia, s. r. o., Hattalova 12/A, 831 03 Bratislava, SK;	01.04.98	15.10.99

Číslo zápisu	Majiteľ	Nadobúdateľ licencie	Dátum uzatvorenia licenčnej zmluvy	S účinnosťou od:
666 458	adidas International B. V., Olympic Plaza, 123, Fred Roeskestraat, 1076 EE Amsterdam, NL;	adidas Slovakia, s. r. o., Hattalova 12/A, 831 03 Bratislava, SK;	01.04.98	15.10.99
672 262	BATA WESTHOLD A. G., Utoquai 43, 8008 Zürich, CH;	BATA LIMITED, 59 Wynford Drive, North York (Toronto), Ontario, M3C 1K3, CA;	10.08.99	13.10.99
697 409	adidas International B. V., Olympic Plaza, 123, Fred Roeskestraat, 1076 EE Amsterdam, NL;	adidas Slovakia, s. r. o., Hattalova 12/A, 831 03 Bratislava, SK;	01.04.98	15.10.99
697 553	adidas International B. V., Olympic Plaza, 123, Fred Roeskestraat, 1076 EE Amsterdam, NL;	adidas Slovakia, s. r. o., Hattalova 12/A, 831 03 Bratislava, SK;	01.04.98	15.10.99
699 437	adidas International B. V., Olympic Plaza, 123, Fred Roeskestraat, 1076 EE Amsterdam, NL;	adidas Slovakia, s. r. o., Hattalova 12/A, 831 03 Bratislava, SK;	01.04.98	15.10.99

Ukončenie licenčnej zmluvy

Číslo zápisu	Majiteľ	Nadobúdateľ licencie	Ukončenie práva na užívanie OZ	S účinnosťou od:
97 488	SLOVAKOFARMA, a. s., Železničná 12, 920 27 Hlohovec, SK;	BIOTIKA, a. s., 976 13 Slovenská Lupča, SK;	31.12.98	28.09.99
102 979	BIP Chemicals Limited, Manchester, GB;	BIP Speciality Resins, Ashburton Road West, Trafford Park, Manchester M17 1RA, GB;	30.08.99	30.08.99
102 979	BIP Chemicals Limited, Manchester, GB;	BIP Plastics Limited, Ashburton Road West, Trafford Park, Manchester M17 1RA, GB;	30.08.99	30.08.99
150 171	CHIRANA - PREMA, a. s., Nám. Dr. Alberta Schweitzera 194, 916 01 Stará Turá, SK;	PREMEX, s. r. o., Nám. Dr. Alberta Schweitzera 194, 916 01 Stará Turá, SK;	01.11.98	09.09.99
150 172	CHIRANA - PREMA, a. s., Nám. Dr. Alberta Schweitzera 194, 916 01 Stará Turá, SK;	PREMEX, s. r. o., Nám. Dr. Alberta Schweitzera 194, 916 01 Stará Turá, SK;	01.11.98	09.09.99
176 564	RIWERK, spol. s r. o., Ka- zaňská 15, 821 06 Bratislava, SK;	VELVANA SLOVAKIA, a. s., Ka- zaňská 15, 821 06 Bratislava, SK;	20.02.98	21.09.99

Zaniknuté ochranné známky

Číslo zápisu	Dátum zániku
--------------	--------------

153 308	23.01.1998
---------	------------

153 351	23.01.1998
---------	------------

153 352	23.01.1998
---------	------------

167 584	16.03.1999
---------	------------

Zastavené ochranné známky

2179-93
 2715-94
 1756-95
 2452-95
 3154-95
 47-96
 82-96
 664-96
 711-96
 1091-96
 1254-96
 1348-96
 1359-96
 1577-96
 2805-96

Zamietnuté ochranné známky

72049

Medzinárodne zapísané ochranné známky**(111) 153 272**

(220) 10.01.1958

(800) 2R 221159

20.06.1999

AT, BX, CH, DE, DZ, EG, ES, FR, HU, HR, IT, LI,
MA, MC, RO, SM, SI, VN, YU**(111) 185 717**

(220) 13.11.1996

(800) 718 162

24.08.1999

DE, AT, BY, BX, BA, BG, HR, ES, MK, RU, FR,
HU, IT, LV, LI, MC, PL, PT, MD, CZ, RO, SM, SI,
CH, UA, YU**(111) 181 466**

(220) 09.06.1997

(800) 717 906

21.05.1999

BG, HR, RU, HU, PL, CZ, RO, SI, UA

(111) 185 718

(220) 13.11.1996

(800) 718 161

24.08.1999

DE, AT, BY, BX, BA, BG, HR, ES, MK, RU, FR,
HU, IT, LV, LI, MC, PL, PT, MD, CZ, RO, SM, SI,
CH, UA, YU**(111) 184 083**

(220) 23.10.1995

(800) 716 979

01.06.1999

DE, AT, BX, ES, FR, HU, IT, PL, CZ, CH

(111) 185 815

(220) 22.01.1999

(800) 716 861

18.06.1999

DE, AT, BY, BX, BA, BG, HR, ES, MK, RU, FR,
HU, IT, LV, LI, MC, PL, PT, MD, CZ, RO, SM, SI,
CH, UA, YU**(111) 184 579**

(220) 17.07.1998

(800) 717 049

09.08.1999

DE, AT, BY, BX, HR, RU, FR, HU, IT, PL, CZ, RO,
SI, CH, UA, YU**(111) 186 278**

(220) 15.02.1999

(800) 717 050

20.07.1999

RU, HU, PL, CZ, UA

(111) 185 287

(220) 03.07.1998

(800) 716 359

20.07.1999

DE, AT, BX, HR, ES, RU, FR, HU, IT, LI, PL, PT,
CZ, SI, CH, UA, YU, LT, GB**(111) 185 288**

(220) 03.07.1998

(800) 716 537

20.07.1999

DE, AT, BX, HR, ES, RU, FR, HU, IT, LI, PL, PT,
CZ, SI, CH, UA, YU, LT, GB**(111) 185 289**

(220) 03.07.1998

(800) 716 209

20.07.1999

DE, AT, BX, HR, ES, RU, FR, HU, IT, LI, PL, PT,
CZ, SI, CH, UA, YU, LT, GB**(111) 185 292**

(220) 02.11.1998

(800) 716 543

20.04.1999

DE, BY, RU, HU, LV, PL, CZ, UA

Zmena v zozname tovarov a služieb

(111) 109 812

(510) 1 - Apretačné prípravky, chemické prípravky pre priemysel, vedu, fotografiu, poľnohospodárstvo, záhradníctvo, lesníctvo s výnimkou fungicídov, herbicídov, insekticídov a prípravkov na ničenie buriny a parazitov, chemikálie pre textilný priemysel; chemicko-technické prípravky pre priemysel a vedu, chemické látky na konzervovanie potravín, masťné kyseliny, glycerín a glycerínové prípravky na priemyselné účely, lepidlá na priemyselné účely, lúhové prípravky na priemyselné účely, vodné sklo, garbiarske prípravky používané pri výrobe koží, chemické prípravky na impregnáciu a ošetrovanie kože, oleje na spracovanie, úpravu a konzervovanie kože.

2 - Fermeže, laky, konzervačné prípravky na drevo, konzervačné oleje na drevo, protikorózne oleje.

3 - Kozmetické krémy, glycerín a glycerínové prípravky na kozmetické účely, vlasové vodičky, laky na vlasy, éterické oleje, kozmetické a toaletné prípravky, bieliace a iné prípravky na pranie a čistenie bielizne, pracie prášky, lúhy na pranie, prípravky na čistenie, leštenie, odmasťovanie a brúsenie; pracie, čistiacie, toaletné a dezinfekčné mydlá v pevnej, tekutej, pastovitej a práškovej forme; mydlá na holenie; mydlárske výrobky, mydlové náhradky, ústne a zubné vody, prípravky na čistenie zubov, zubné prášky a pasty, konzervačné a ochranné prípravky na kožu.

4 - Priemyselné oleje a tuky, mazadlá, konzervačné oleje na technické účely, oleje na svietenie, stearín a stearínové prípravky.

5 - Dezinfekčné prípravky, glycerín a glycerínové prípravky na lekárske účely, medicínálne tuky a oleje, medicínálne mydlá.

16 - Lepidlá na kancelárske použitie a pre domácnosť.

29 - Jedlé tuky a oleje, margaríny a margarínové výrobky.

31 - Krmivá.

(511) 1, 2, 3, 4, 5, 16, 29, 31

S účinnosťou od: 27.09.99

(111) 110 235

(510) 1 - Apretačné prípravky, chemické prípravky pre priemysel, vedu, fotografiu, poľnohospodárstvo, záhradníctvo, lesníctvo s výnimkou fungicídov, herbicídov, insekticídov a prípravkov na ničenie buriny a parazitov, chemikálie pre textilný priemysel, masťné kyseliny, glycerín a glycerínové prípravky na priemyselné účely, lepidlá na priemyselné účely, garbiarske prípravky používané pri výrobe koží, chemické prípravky na impregnáciu a ošetrovanie kože, oleje na spracovanie, úpravu a konzervovanie kože.

2 - Fermeže, konzervačné oleje na drevo, protikorózne oleje.

3 - Kozmetické prípravky, kozmetické krémy, glycerín a glycerínové prípravky na kozmetické účely, vlasové vodičky, voňavky a voňavkárské výrobky, éterické oleje, toaletné prípravky, prípravky na pranie a čistenie, pracie prášky, lúhy na pranie; pracie, čistiacie, toaletné a dezinfekčné mydlá v pevnej, tekutej, pastovitej a práškovej forme, mydlá na holenie;

nie; mydlové náhradky, ústne a zubné vody, prípravky na čistenie zubov, zubné prášky a pasty, konzervačné a ochranné prípravky na kožu.

4 - Priemyselné oleje, tuky a mazadlá, konzervačné oleje na technické účely, oleje na svietenie, stearín a stearínové prípravky.

5 - Dezinfekčné prípravky, glycerín a glycerínové prípravky na lekárske účely, medicínálne tuky a oleje, medicínálne mydlá.

16 - Lepidlá na kancelárske použitie a pre domácnosť.

29 - Jedlé tuky a oleje.

31 - Krmivá.

(511) 1, 2, 3, 4, 5, 16, 29, 31

S účinnosťou od: 27.09.99

(111) 153 851

(510) 13 - Trhaviny, výbušniny, streliviny.

(511) 13

S účinnosťou od: 13.09.99

(111) 153 852

(510) 13 - Trhaviny, výbušniny, streliviny.

(511) 13

S účinnosťou od: 13.09.99

(111) 153 900

(510) 13 - Trhaviny, výbušniny, streliviny.

(511) 13

S účinnosťou od: 13.09.99

(111) 158 681

(510) 5 - Farmaceutické, veterinárne a sanitárne prípravky, potraviny pre deti a invalidov, náplasti, obväzový materiál, materiál na výplň zubov, zubný vosk, dezinfekčné prípravky na ničenie buriny a hubenie hmyzu.

29 - Mäso, ryby, hydina, zverina, mäsové výťažky, konzervované, sušené alebo varené ovocie a zelenina, želé, džemy, vajcia, mlieko a ostatné mliečne výrobky, jedlé oleje a tuky, zaváraniny, nakladané potraviny.

(511) 5, 29

S účinnosťou od: 23.08.99

(111) 159 086

(510) 4 - Priemyselné oleje a tuky.

29 - Jedlé oleje a tuky.

(511) 4, 29

S účinnosťou od: 27.09.99

(111) **168 517**

(510) 7 - Prevodové skrine s výnimkou prevodoviek pre pozemné vozidlá a ich časti.

12 - Prevodovky pre pozemné vozidlá a ich časti.

37 - Údržba a opravy prevodoviek pre motorové vozidlá, demontáž a montáž prevodoviek.

(511) 7, 12, 37

S účinnosťou od: 14.09.99

(111) **182 622**

(510) 5 - Farmaceutické, zverolekárske a zdravotnícke prípravky; dietetické látky prispôsobené na lekárske účely, potrava pre dojčatá; náplasti, obväzový materiál; hmoty na plombovanie zubov a zubné vosky; dezinfekčné prostriedky.

(511) 5

S účinnosťou od: 13.09.99

(111) **182 623**

(510) 5 - Farmaceutické, zverolekárske a zdravotnícke prípravky; dietetické látky prispôsobené na lekárske účely, potrava pre dojčatá; náplasti, obväzový materiál; hmoty na plombovanie zubov a zubné vosky; dezinfekčné prostriedky.

(511) 5

S účinnosťou od: 13.09.99

(111) **182 970**

(510) 14 - Šperky, náušnice, prívesky, ihlice, náramky a hodinky.

25 - Odevy, tričká s krátkymi rukávami, dámske rovné vestičky, tenké bundy, tričká, tenké tepláky, krátke nohavice, klobúky, čapice, saká, kravaty, šatky na krk, nepremokavé odevy, ponožky, obuv, detské podbradníky, detské kombinézy a zavinovačky.

(511) 14, 25

S účinnosťou od: 14.09.99

Zmeny vo vyobrazení ochrannej známky

(111) 164 319
(210) 51127
(540)



S účinnosťou od: 27.09.99

Opravy

Vo vestníku č. 5/1999 bol na str. 116 nesprávne uvedený dátum podania zverejnenej prihlášky ochrannej známky č. 1200-96.

Správne znenie:
(220) 03.05.1996

Vo vestníku č. 5/1999 vo zverejnenej prihláške ochrannej známky č. 2982-95 na str. 107 a vo vestníku č. 11/1999 v zapísanej ochrannej známke č. 186 592 na str. 156 bola nesprávne uvedená adresa majiteľa.

Správne znenie:
(730) **ILIRIJA, razvoj, proizvodnja in trženje kozmetičnih izdelkov, d. d. Ljubljana**, Tržaška c. 40, 1111 Ljubljana, SI;

Vo vestníku č. 10/1999 bola ochranná známka č. 186 326 omylom uvedená v časti „Zapísané ochranné známky bez zmeny“ na str. 174. Táto ochranná známka mala byť uvedená v časti „Zapísané ochranné známky so zmenou“.

Správne znenie:
(111) 186 326
(220) 03.09.1996
(442) 13.04.1999
(151) 21.07.1999
(180) 03.09.2006
(540)



(730) **Happy Home Slovakia, s. r. o.**, Priečodná 5, 971 01 Prievidza, SK;
(510) 9 - Fotoaparáty, gramofóny, monitory, magnetofóny, počítače, rádio- a videoprijímače.

11 - Chladničky.
12 - Autá, autobusy, autokary, automobilové obývacie prívesy, automobily, bicykle, motocykle, lietadlá, lode, loďky, vlečné vozidlá, ťahače, vodné dopravné prostriedky.
19 - Dlažba s výnimkou kovovej, dlaždice s výnimkou kovových, parketová dlážka, dosky, latky.
20 - Kancelársky nábytok, nábytok, kovový nábytok.
35 - Sprostredkovanie obchodnej činnosti.
36 - Sprostredkovanie nehnuteľností.

(511) 9, 11, 12, 19, 20, 35, 36
(210) 2304-96

Vo vestníku č. 2/1998 bol na str. 133 nesprávne uvedený zoznam tovarov a služieb vo zverejnenej prihláške ochrannej známky č. 180 592.

Správne znenie:
(510) 9 - Zariadenia výpočtovej techniky a elektroniky, programové produkty, prístroje a zariadenia kancelárskej techniky.
35 - Administratívne práce, prenájom a lízing kancelárskej techniky.
41 - Vydavateľská činnosť, vydávanie neperiodickej tlače.
42 - Prenájom a lízing výpočtovej techniky, poradenské a konzultačné služby vo výpočtovej technike.

Vo vestníku č. 8/1999 bolo na str. 91 nesprávne uvedené znenie zverejnenej ochrannej známky č. 1560-96.

Správne znenie:
(540) **AUTO MOTOR ŠPORT**

ČASŤ

ÚRADNÉ OZNAMY

Oznam

Komora patentových zástupcov oznamuje zmeny v zozname patentových zástupcov:

Meno	Názov kancelárie	Tel/Fax	Zameranie
BAČÍK Kvetoslav, Ing.	SLOVAKIPATENT Patentová a známková kancelária Ul. SNP 76/21, 018 51 Nová Dubnica	tel./fax:0827/4433339 0831/528088	V, OZ
DOLANSKÁ Elena, RNDr.	Patentová a známková kancelária RNDr. Elena Dolanská Radlinského 9, 812 37 Bratislava 1	tel./fax:07/52444815 07/63833045 tel.:0903440455	V, OZ
GUNIŠ Jaroslav, Mgr.	ANIMUS Patentová a známková kancelária Dúbravská cesta 9, 842 34 Bratislava 4 P. O. Box 74, 810 00 Bratislava 1	tel.:07/54775681 07/59412336 07/59412637 07/54775645 e-mail: animus@gtinet.sk	V, OZ
HOJČUŠ Peter, Ing.	ING. PETER HOJČUŠ Patentová a známková kancelária Cyrilova 5, 821 08 Bratislava 2 Osuského 1/A, 851 03 Bratislava 5	tel.:0905341923 tel./fax:07/55410364 07/62317248 e-mail: hojcus@patentoffice.viapvt.sk	V, OZ
HOLOUBKOVÁ Mária, Ing.	HOLOUBKOVÁ Patentová a známková kancelária Radlinského 9, 812 37 Bratislava 1	tel: 07/52495643 07/59325431 07/54430409 fax:07/52495643 tel.:0905657937 e-mail: holoubek@bratislava.telecom.sk	V, OZ

Zmena poplatkov PCT

Úrad priemyselného vlastníctva Slovenskej republiky oznamuje, že od **1. januára 2000** sa menia poplatky PCT nasledovne:

Poplatky za určenie:
(Pravidlo 15.2(a))

- | | |
|--|---|
| (a) za určenia vykonané podľa
pravidla 4.9(a) | 140,-CHF za jedno určenie
podľa pravidla 4.9(a),
nad 8 určení sa poplatok za určenie nevyžaduje |
| (b) za určenia vykonané podľa
pravidla 4.9(b) a za potvrdenie
podľa 4.9(c) | 140,-CHF za jedno určenie |